

Pioneer

DJM-850-K
DJM-850-S
DJM-850-W

MIXER PER DJ
DJ MENGPAANEEL
MESA DE MEZCLAS DJ
DJ микшерный пульт

<http://pioneerdj.com/support/>

Il sito Web di Pioneer sopra menzionato offre FAQ, informazioni sul software e vari altri tipi di informazione e servizi, in modo da permettervi di fare uso del vostro prodotto in tutta comodità.

De bovengenoemde Pioneer website biedt een overzicht van de vaak gestelde vragen, informatie over software, tips en hulpfuncties om uw gebruik van dit product te veraangenamen.

El sitio Web de Pioneer indicado más arriba tiene una sección con las preguntas más frecuentes, y además ofrece información del software y varios tipos de información y servicios para que usted pueda usar su producto con la mayor comodidad.

На вебсайте Pioneer выше содержатся часто задаваемые вопросы, информация по программному обеспечению и различные типы информации и услуг, позволяющих использовать данное изделие более лучшим образом.

Istruzioni per l'uso

Handleiding

Manual de instrucciones

Инструкции по эксплуатации



M004

Vi ringraziamo per avere acquistato questo prodotto Pioneer. Vi preghiamo di leggere queste istruzioni per l'uso in modo da sapere usare correttamente il proprio modello. Dopo aver letto queste istruzioni, riporle in un luogo sicuro per poterle consultare di nuovo al momento del bisogno. In alcuni paesi o regioni, la forma della spina di alimentazione e della presa di corrente possono non essere quelle delle illustrazioni. Il metodo di collegamento e di uso dell'unità però non cambia.

IMPORTANTE



Il simbolo del lampo con terminale a forma di freccia situato all'interno di un triangolo equilatero serve ad avvisare l'utilizzatore della presenza di una "tensione pericolosa" non isolata nella struttura del prodotto che potrebbe essere di un'intensità tale da provocare scosse elettriche all'utilizzatore.

CAUTION

RISK OF ELECTRIC SHOCK
DO NOT OPEN



ATTENZIONE:
PER EVITARE IL RISCHIO DI SCOSSE ELETTRICHE, NON RIMUOVERE IL COPERCHIO (O IL RETRO). NON CI SONO PARTI INTERNE LA CUI MANUTENZIONE POSSA ESSERE EFFETTUATA DALL'UTENTE. IN CASO DI NECESSITÀ, RIVOLGERSI ESCLUSIVAMENTE A PERSONALE DI SERVIZIO QUALIFICATO.

Il punto esclamativo in un triangolo equilatero serve ad avvisare l'utilizzatore della presenza di importanti istruzioni di funzionamento e manutenzione riportate nel libretto allegato al prodotto.

D3-4-2-1-1_A1_It



Se si vuole eliminare questo prodotto, non gettarlo insieme ai rifiuti domestici. Esiste un sistema di raccolta differenziata in conformità alle leggi che richiedono appositi trattamenti, recupero e riciclo.

I privati cittadini dei paesi membri dell'UE, di Svizzera e Norvegia, possono restituire senza alcun costo i loro prodotti elettronici usati ad appositi servizi di raccolta o a un rivenditore (se si desidera acquistarne uno simile).

Per i paesi non citati qui sopra, si prega di prendere contatto con le autorità locali per il corretto metodo di smaltimento.

In questo modo, si è sicuri che il proprio prodotto eliminato subirà il trattamento, il recupero e il riciclo necessari per prevenire gli effetti potenzialmente negativi sull'ambiente e sulla vita dell'uomo.

K058b_A1_It

ATTENZIONE

Questo apparecchio non è impermeabile. Per prevenire pericoli di incendi o folgorazioni, non posizionare nelle vicinanze di questo apparecchio contenitori pieni di liquidi (quali vasi da fiori, o simili), e non esporre l'apparecchio a sgoccioli, schizzi, pioggia o umidità.

D3-4-2-1-3_A1_It

ATTENZIONE

Prima di collegare per la prima volta l'apparecchio alla sorgente di alimentazione leggere attentamente la sezione che segue.

La tensione della sorgente di elettricità differisce da Paese a Paese e da regione a regione. Verificare che la tensione di rete della zona in cui si intende utilizzare l'apparecchio sia quella corretta, come indicato sul pannello laterale dell'apparecchio stesso (ad es.: 230 V o 120 V).

D3-4-2-1-4*_A1_It

ATTENZIONE

Per evitare il pericolo di incendi, non posizionare sull'apparecchio dispositivi con fiamme vive (ad esempio una candela accesa, o simili).

D3-4-2-1-7a_A1_It

Condizioni ambientali di funzionamento

Gamma ideale della temperatura ed umidità dell'ambiente di funzionamento:
da +5 °C a +35 °C, umidità relativa inferiore all'85 % (fessure di ventilazione non bloccate)

Non installare l'apparecchio in luoghi poco ventilati, o in luoghi esposti ad alte umidità o alla diretta luce del sole (o a sorgenti di luce artificiale molto forti).

D3-4-2-1-7c*_A1_It

Prima di collegare i cavi o modificarne i collegamenti, spegnere l'unità e scollegare il cavo di alimentazione dalla presa di corrente.

D44-9-3_A1_It

Questo prodotto è destinato esclusivamente all'uso domestico. Eventuali disfunzioni dovute ad usi diversi (quali uso prolungato a scopi commerciali, in ristoranti, o uso in auto o su navi) e che richiedano particolari riparazioni, saranno a carico dell'utente, anche se nel corso del periodo di garanzia.

K041_A1_It

AVVERTIMENTO RIGUARDANTE IL FILO DI ALIMENTAZIONE

Prendete sempre il filo di alimentazione per la spina. Non tiratelo mai agendo per il filo stesso e non toccate mai il filo con le mani bagnate, perché questo potrebbe causare cortocircuiti o scosse elettriche. Non collocate l'unità, oppure dei mobili sopra il filo di alimentazione e controllate che lo stesso non sia premuto. Non annodate mai il filo di alimentazione nè collegatelo con altri fili. I fili di alimentazione devono essere collocati in tal modo che non saranno calpestati. Un filo di alimentazione danneggiato potrebbe causare incendi o scosse elettriche. Controllate il filo di alimentazione regolarmente. Quando localizzate un eventuale danno, rivolgetevi al più vicino centro assistenza autorizzato della PIONEER oppure al vostro rivenditore per la sostituzione del filo di alimentazione.

S002*_A1_It

AVVERTENZA PER LA VENTILAZIONE

Installare l'apparecchio avendo cura di lasciare un certo spazio all'intorno dello stesso per consentire una adeguata circolazione dell'aria e migliorare la dispersione del calore (almeno, 5 cm sul retro, e 3 cm su ciascuno dei lati).

ATTENZIONE

L'apparecchio è dotato di un certo numero di fessure e di aperture per la ventilazione, allo scopo di garantirne un funzionamento affidabile, e per proteggerlo dal surriscaldamento. Per prevenire possibili pericoli di incendi le aperture non devono mai venire bloccate o coperte con oggetti vari (quali giornali, tovaglie, tende o tendaggi, ecc.), e l'apparecchio non deve essere utilizzato appoggiandolo su tappeti spessi o sul letto.

D3-4-2-1-7b*_A1_It

Se la spina del cavo di alimentazione di questo apparecchio non si adatta alla presa di corrente alternata di rete nella quale si intende inserire la spina stessa, questa deve essere sostituita con una adatta allo scopo. La sostituzione della spina del cavo di alimentazione deve essere effettuata solamente da personale di servizio qualificato. Dopo la sostituzione, la vecchia spina, tagliata dal cavo di alimentazione, deve essere adeguatamente eliminata per evitare possibili scosse o folgorazioni dovute all'accidentale inserimento della spina stessa in una presa di corrente sotto tensione.

Se si pensa di non utilizzare l'apparecchio per un relativamente lungo periodo di tempo (ad esempio, durante una vacanza), staccare la spina del cavo di alimentazione dalla presa di corrente alternata di rete.

D3-4-2-2-1a*_A1_It

AVVERTENZA

L'interruttore principale (**POWER**) dell'apparecchio non stacca completamente il flusso di corrente elettrica dalla presa di corrente alternata di rete. Dal momento che il cavo di alimentazione costituisce l'unico dispositivo di distacco dell'apparecchio dalla sorgente di alimentazione, il cavo stesso deve essere staccato dalla presa di corrente alternata di rete per sospendere completamente qualsiasi flusso di corrente. Verificare quindi che l'apparecchio sia stato installato in modo da poter procedere con facilità al distacco del cavo di alimentazione dalla presa di corrente, in caso di necessità. Per prevenire pericoli di incendi, inoltre, il cavo di alimentazione deve essere staccato dalla presa di corrente alternata di rete se si pensa di non utilizzare l'apparecchio per periodi di tempo relativamente lunghi (ad esempio, durante una vacanza).

D3-4-2-2-2a*_A1_It

Indice

Come leggere questo manuale

I nomi di display, menu e pulsanti in questo manuale sono compresi fra parentesi. (ad es. canale [MASTER], [ON/OFF], menu [File])

01 Prima di cominciare

Caratteristiche.....	5
Contenuto della confezione	5

02 Collegamenti

Pannello posteriore	6
Collegamento dei terminali di ingresso.....	7
Collegamento dei terminali di uscita.....	7
Collegamento ad un pannello di controllo	8
Il driver software e il software utility di impostazione	8

03 Impiego

Uso di base.....	14
Uso avanzato	16

04 Tipi di effetto

Tipi di effetto BEAT COLOR FX/SOUND COLOR FX	18
Tipi di BEAT EFFECT	18

05 Lista dei messaggi MIDI

06 Modifica delle impostazioni

La funzione auto standby	23
La funzione talk-over.....	23
Impostazione delle preferenze.....	23

07 Informazioni aggiuntive

Diagnostica	24
Diagramma a blocchi.....	26
A proposito dei marchi di fabbrica o marchi di fabbrica depositati	27
Dati tecnici	27

Prima di cominciare

Caratteristiche

Questa unità è un mixer DJ a 4 canali che eredita tutta la tecnologia della serie DJM Pioneer, lo standard mondiale dell'audio per club. Non solo possiede svariate caratteristiche per performance DJ, compresa una scheda audio USB, BEAT COLOR FX, SOUND COLOR FX e BEAT EFFECT, ma produce segnale di alta qualità, ha un design di grande affidabilità ed un pannello di grande accessibilità, caratteristiche di estremo valore per le performance DJ.

SCHEDA AUDIO STEREO da 24 bit/96 kHz 4-IN, 4-OUT

Questa unità possiede una scheda audio USB compatibile da 24 bit/96 kHz stereo 4-in 4-out.

Questa unità supporta gli standard ASIO/Core Audio e può venire usata non solo per performance DJ con software DJ, ma anche con altri applicativi, compresi quelli per la creazione di musica.

- È possibile ricevere quattro set di segnali stereo da un singolo computer dai rispettivi canali e missarli.
- È possibile mandare ad un computer fino a quattro serie di segnali stereo di canali diversi (canali da 1 a 4, REC OUT, lati A e B del crossfader e microfono).
- La velocità di campionamento è scegliibile fra i valori 96 kHz, 48 kHz e 44,1 kHz.

BEAT COLOR FX/SOUND COLOR FX

Questa unità eredita e migliora la popolare caratteristica SOUND COLOR FX della serie DJM. Questa caratteristica possiede quattro tipi di effetto ottenibili semplicemente girando il comando **[COLOR]** fornito per ciascun canale, permettendo l'improvvisazione. La funzione BEAT COLOR FX che cambia l'effetto in combinazione con l'audio dei vari canali permette performance sempre più dinamiche.

BEAT EFFECT

Questa unità inoltre eredita la popolare caratteristica BEAT EFFECT della serie DJM, che possiede ben 13 tipi di effetto. Gli effetti BEAT COLOR FX e SOUND COLOR FX possono venire combinati a produrre differenti effetti 100, permettendo al DJ di creare una grande varietà di suoni.

ALTA QUALITÀ AUDIO

Si è cercato di migliorare la qualità audio negli ingressi/uscite digitali/analogici. L'elaborazione audio con campionamento a 96 kHz, un convertitore A/D dal suono di alta qualità a 24 bit ed un convertitore D/A dal suono di alta qualità a 32 bit produce suoni più fedeli ed un sound da club potente e di alta qualità.

QUALITÀ DELLA COSTRUZIONE

Questa unità usa fader di canale di alta qualità del DJM-900nexus ed il meccanismo "P-LOCK Fader Cap" di blocco delle manopole dei fader. I comandi usati di frequente con strutture interne ottimizzate sono dotati di alberi interni, ed altre misure sono state prese per garantire il funzionamento scorrevole e la lunga durata.

CONFIGURAZIONE STANDARD

Questa unità possiede la configurazione del pannello controlli della serie Pioneer DJM, lo standard mondiale nei mixer DJ.

La disposizione semplice e chiara del pannello comandi non solo facilita le prestazioni DJ, ma permette ai DJ principianti di controllarlo senza alcun problema.

Contenuto della confezione

- CD-ROM del driver
- Cavo USB
- Documento di garanzia
- Cavo di alimentazione
- Istruzioni per l'uso (questo documento)

Collegamenti

Prima di fare o modificare collegamenti, non mancare di spegnere l'apparecchio e di scollegare il cavo di alimentazione.

Consultare le istruzioni per l'uso del componente da collegare.

Collegare il cavo di alimentazione dopo che tutti i collegamenti fra dispositivi sono stati fatti.

Usare solo il cavo di alimentazione accluso.

Pannello posteriore

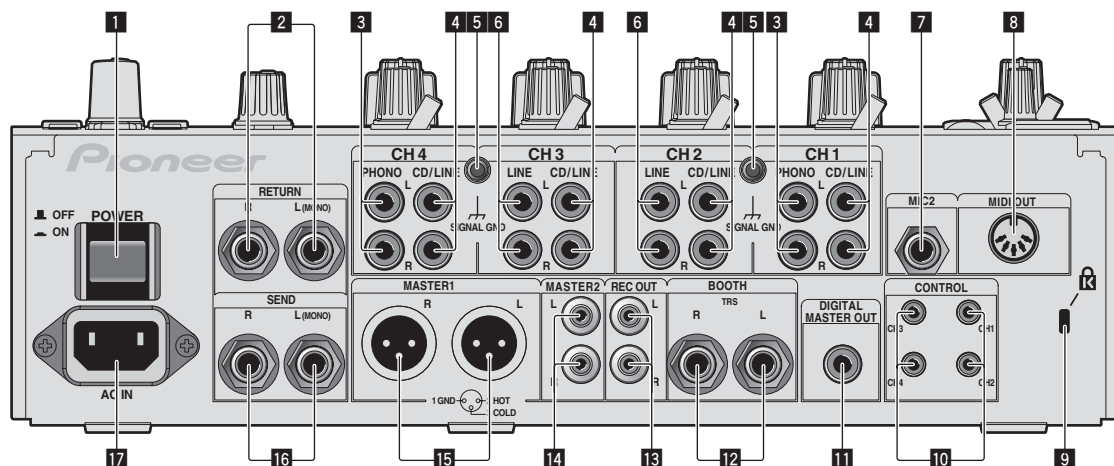

1 Pulsante POWER (a pagina 14)

Accende e spegne questa unità.

2 Terminali RETURN (a pagina 7)

Collegare al terminale di uscita di un'unità effetti esterna. Se si è collegato solo il canale [L (MONO)], l'ingresso del canale viene mandato simultaneamente al canale [L (MONO)] [R].

3 Terminali PHONO (a pagina 7)

Collegare un dispositivo di riproduzione fono (con puntina MM). Non ricevere segnali a livello di linea.

Per collegare un dispositivo ai terminali [PHONO], togliere lo spinotto a spillo di corto circuito inserito nei terminali.

Inserire lo spinotto a spillo di corto circuito nei terminali [PHONO] quando non sono in uso per eliminare il rumore dall'esterno.

4 Terminali CD/LINE (a pagina 7)

Collegare un lettore DJ o un componente di uscita a livello di linea.

5 Terminale SIGNAL GND(a pagina 7)

Collega qui il filo di terra di lettori analogici. Questo aiuta a ridurre il rumore quando si usano lettori analogici.

6 Terminali LINE (a pagina 7)

Collegare un registratore a cassette o un componente di uscita a livello di linea.

7 Terminale MIC2(a pagina 7)

Collega un microfono qui.

8 Terminale MIDI OUT(a pagina 7)

Collega questo al terminale MIDI IN di un sequencer MIDI esterno.

9 Slot di sicurezza Kensington

10 Terminale CONTROL (a pagina 7)

Questa è un terminale di controllo DJ con mini presa fono da Ø 3,5 mm di diametro.

Collegando un lettore DJ Pioneer attraverso un cavo di controllo (allegato al lettore DJ) è possibile iniziare la riproduzione o altre operazioni del lettore DJ usando il fader di questa unità.

11 Terminale DIGITAL MASTER OUT (a pagina 7)

Emette i segnali audio del canale principale.

12 Terminali BOOTH (a pagina 7)

Terminali di uscita per un monitor da cabina, compatibili con uscite bilanciate o non bilanciate per un connettore TRS.

13 Terminali REC OUT (a pagina 7)

Questi sono i terminali di uscita per la registrazione.

14 Terminali MASTER2 (a pagina 7)

Da collegare ad un amplificatore di potenza, ecc.

15 Terminali MASTER1 (a pagina 7)

Da collegare ad un amplificatore di potenza, ecc.

16 Terminali SEND (a pagina 7)

Collegare al terminale di ingresso di un'unità effetti esterna. Collegando il solo canale [L (MONO)] si emette un segnale monofonico.

17 AC IN

Si collega ad una presa di corrente col cavo di alimentazione accluso. Collegare il cavo di alimentazione solo a collegamenti fra unità completati.

Usare solo il cavo di alimentazione accluso.

AVVERTENZA

Tenere gli spinotti a spillo di corto circuito fuori dalla portata di bambini e lattanti. Se vengono inghiottiti accidentalmente, chiamare subito un medico.

Collegamento dei terminali di ingresso

- Nel creare un DVS (Digital Vinyl System, sistema vinile digitale) combinando un computer, un'interfaccia audio, ecc., fare attenzione nel collegare l'interfaccia audio ai terminali di ingresso di questa unità e fare attenzione alle impostazioni dei selettori di ingresso. Consultare anche le istruzioni per l'uso del software DJ e dell'interfaccia audio.

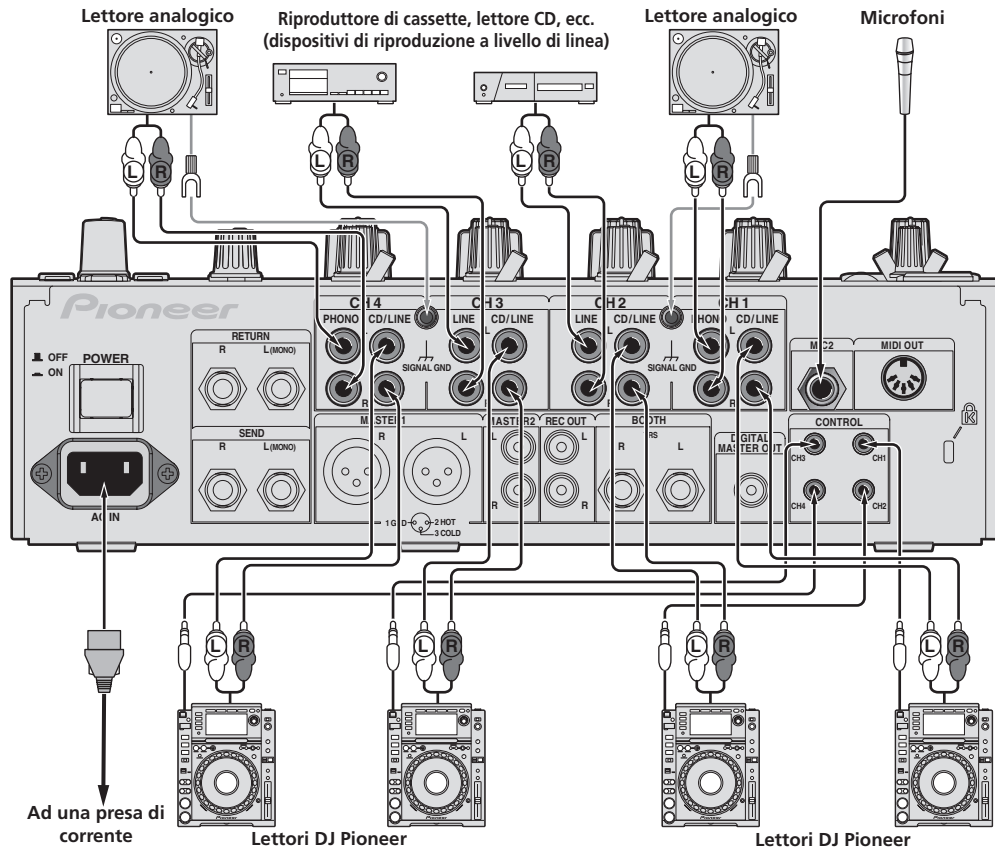

- Per usare la funzione fader start di questa unità, collegare un cavo di controllo (a pagina 14).

Collegamento dei terminali di uscita

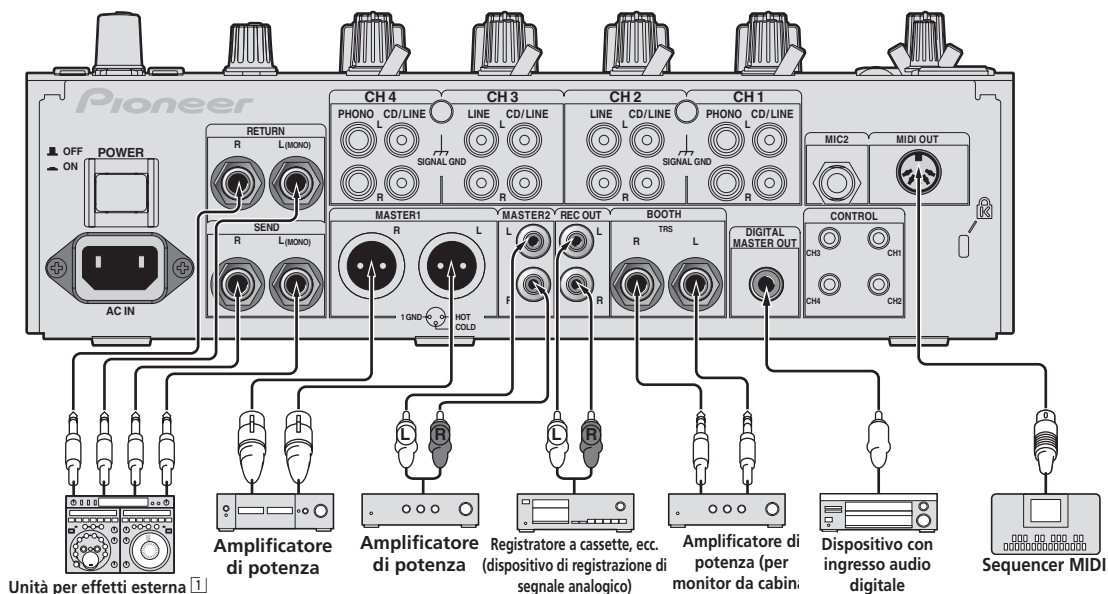

- Collegare anche un'unità effetti esterna al terminale [RETURN] (terminale di ingresso).

Collegamento ad un pannello di controllo

Per i collegamenti, usare solo il cavo USB accluso.

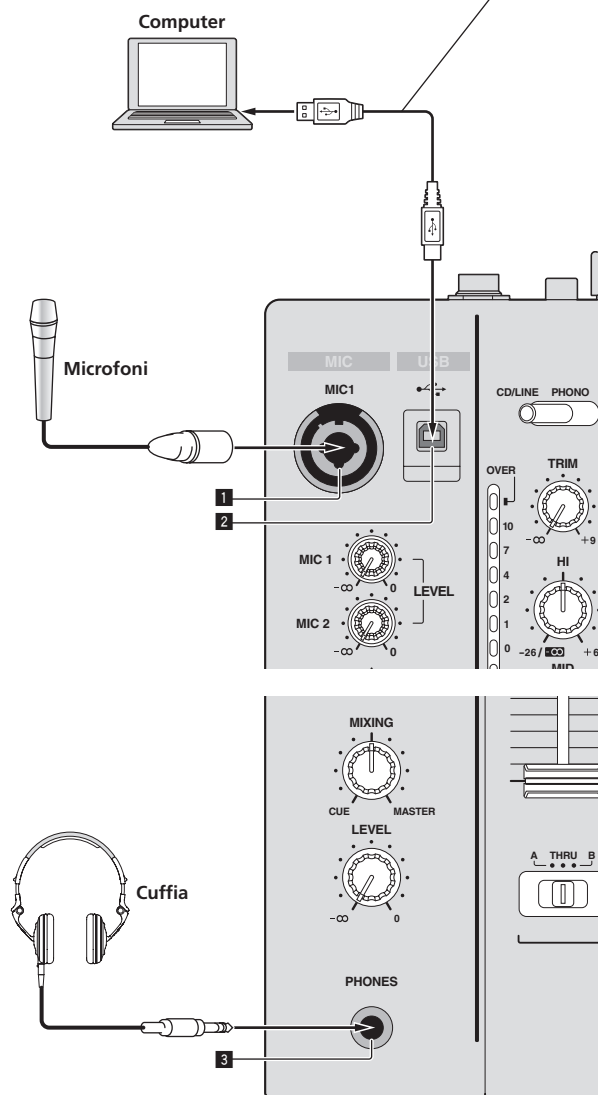

1 Terminale MIC1 (pagina 15)

Collega un microfono qui.

2 Terminale USB(a pagina 10)

Collegare il computer.

3 Terminale PHONES (pagina 14)

Collegare qui una cuffia.

Il driver software e il software utility di impostazione

Il driver è necessario ricevere ed emettere l'audio di un computer usando la scheda audio USB incorporata da questa unità. Predisporre un computer di sistema operativo Windows o Mac OS col driver apposito fornito da Pioneer già installato. La utility di impostazione viene installata insieme al driver. Cambiare le impostazioni della utility di impostazione e del computer a seconda dell'ambiente di lavoro.

Contratto di licenza d'uso del software

Il presente Contratto di licenza d'uso del software (d'ora in avanti semplicemente chiamato "Contratto") è stipulato tra l'utente finale (sia esso la persona fisica che installa il software o qualsiasi singola persona giuridica in nome della quale la persona fisica agisce) (d'ora in avanti chiamata semplicemente "Voi" o "il vostro") e PIONEER CORPORATION (d'ora in avanti semplicemente chiamata "Pioneer").
QUALSIASI AZIONE INTRAPRESA PER INSTALLARE O AVVIARE IL PROGRAMMA COMPORTA L'ACCETTAZIONE DEI TERMINI DEL CONTRATTO. L'AUTORIZZAZIONE DI SCARICARE E/O USARE IL PROGRAMMA È ESPRESSAMENTE CONDIZIONATA DALL'ACCETTAZIONE DA PARTE DELL'UTENTE DEI TERMINI DI SEGUITO RIPORTATI. PER RENDERE VALIDO E APPLICABILE IL CONTRATTO NON È NECESSARIA ALCUNA APPROVAZIONE FORNITA PER ISCRITTO O IN FORMA ELETTRONICA. QUALORA L'UTENTE NON POTRÀ USARE IL PROGRAMMA, NON LO DOVRÀ INSTALLARE O SARÀ TENUTO A DISINSTALLARLO SECONDO QUANTO PERTINENTE.

1 Definizioni

- 1 Per "Documentazione" s'intendono i documenti scritti, le caratteristiche tecniche e il contenuto della guida resi pubblicamente disponibili da Pioneer per fornire assistenza durante l'installazione e l'uso del Programma.
- 2 Per "Programma" s'intende tutto o parte del software concesso in licenza da Pioneer all'utente in virtù del Contratto.

2 Licenza del programma

- 1 Limitazione di licenza. In dipendenza dalle restrizioni del Contratto, Pioneer concede all'utente la licenza limitata, non esclusiva e non trasferibile (priva di qualsiasi diritto di concessione in sublicenza a terzi) di:
 - a Installare una singola copia del Programma nel disco fisso del proprio computer e di usare il Programma stesso esclusivamente per uso personale e in ottemperanza al Contratto e alla Documentazione fornita (d'ora in avanti semplicemente chiamato "uso autorizzato");
 - b Usare la Documentazione fornita a supporto dell'uso autorizzato da parte dell'utente; e
 - c Eseguire una copia del Programma esclusivamente a titolo di riserva e a condizione che essa rechi tutti i titoli, i marchi e gli avvisi relativi ai diritti d'autore e alla restrizione dei diritti.
- 2 Restrizioni. All'utente non è concesso copiare od usare il Programma o la Documentazione salvo nei casi esplicitamente previsti dal Contratto. All'utente non è concesso trasferire, cedere in sublicenza, cedere a pagamento o in prestito il Programma, né usarlo per l'addestramento di terze parti, partecipazione commerciale o fornitura di servizi. All'utente stesso o ad altri per proprio conto non è concesso modificare, decodificare, disassemblare o decompilare il Programma, salvo quanto esplicitamente consentito dalla legge applicabile e in ogni caso solo dopo che egli abbia notificato Pioneer per iscritto le attività cui intende dar luogo. All'utente non è concesso usare il programma su più computer senza avere prima ottenuto l'autorizzazione scritta di Pioneer.
- 3 Proprietà. Pioneer o i propri concessionari di licenza mantengono tutti i diritti, titoli e interessi in tutti e verso tutti i diritti brevettuali, di copyright, di marchio, di segreto industriale ed altri diritti ancora relativi alla proprietà intellettuale nel Programma e nella Documentazione, nonché in ogni derivato di questi. L'utente non acquisisce alcun altro diritto, sia esso esplicito o implicito, oltre quelli previsti dal Contratto.

- 4 Negazione di assistenza. Pioneer non è soggetta ad alcun obbligo di fornire supporto, manutenzione, aggiornamenti, modifiche o nuove versioni del Programma o della Documentazione in virtù del Contratto.

3 Negazione di garanzia

IL PROGRAMMA E LA DOCUMENTAZIONE SONO FORNITI "NELLO STATO IN CUI SI TROVANO" SENZA ALCUNA DICHIARAZIONE O GARANZIA, E L'UTENTE ACCETTA DI USARLI A SOLO PROPRIO RISCHIO. PER QUANTO E NELLA TOTALE MISURA CONSENTITA DALLA LEGGE, PIONEER ESPLICITAMENTE NEGA QUALSIVOGLIA TIPO DI GARANZIA SUL PROGRAMMA E LA DOCUMENTAZIONE, SIA ESSA ESPlicita, IMPLICITa, STATUTARIA O DERIVANTE DALL'ESECUZIONE, LA TRANSAZIONE O L'USO COMMERCIALE, COMPRESA OGNI GARANZIA SULLA COMMERCIALITÀ, IDONEITÀ AD IMPIEGHI PARTICOLARI, REQUISITI QUALITATIVI, PRECISIONE, TITOLO O NON VIOLAZIONE.

4 Danni e provvedimenti contro le violazioni

L'utente concorda che qualsiasi violazione delle restrizioni specificate nel Contratto arreherebbe a Pioneer un danno irreparabile per il quale il solo rimborso in denaro risulterebbe inadeguato. Oltre ai danni e a qualsiasi altro provvedimento cui Pioneer potrebbe avere diritto, l'utente concorda che Pioneer stessa ricerchi allevio ingiuntivo allo scopo di prevenire la violazione effettiva, minacciata o continua del Contratto.

5 Cessazione del contratto

Pioneer ha tuttavia la facoltà di porre termine al Contratto in qualsiasi momento qualora l'utente ne violi anche solo una delle clausole. Alla cessazione del Contratto l'utente è tenuto a cessare l'uso del Programma, rimuoverlo permanentemente dal computer in cui è installato e distruggere tutte le copie dello stesso nonché della Documentazione in proprio possesso, dando quindi conferma scritta a Pioneer di avere provveduto a ciò. Le sezioni 2.2, 2.3, 2.4, 3, 4, 5 e 6 continueranno tuttavia a rimanere valide anche in seguito alla cessazione del Contratto.

6 Termini generali

- 1 Limite di responsabilità. In nessun caso Pioneer o le proprie sussidiarie assumeranno responsabilità, in relazione al Contratto o all'oggetto da esso trattato e per qualsivoglia ipotesi di responsabilità, per i danni indiretti, accessori, speciali, consequenziali o punitivi, oppure per perdita di profitto, reddito, lavoro, risparmio, dati, uso o per costi di acquisti sostitutivi, anche qualora esse sono state informate della possibilità del verificarsi di tali danni o qualora questi siano prevedibili. In nessun caso la responsabilità di Pioneer per qualsivoglia tipo di danno eccederà il valore già pagato dall'utente a Pioneer stessa o alle proprie sussidiarie per il Programma. Le parti riconoscono che i limiti di responsabilità e l'allocazione dei rischi nel Contratto sono riflessi nel prezzo del Programma e sono elementi essenziali della transazione tra le parti, senza i quali Pioneer non avrebbe fornito il Programma stesso né avrebbe stipulato il Contratto.
- 2 I limiti o le esclusioni di garanzia e di responsabilità stabiliti nel Contratto non hanno effetto né pregiudicano i diritti conferiti per legge all'utente e si applicano solo nella misura in cui tali limiti o esclusioni sono consentiti dalle leggi di giurisdizione del luogo in cui l'utente stesso risiede.
- 3 Separazione e rinuncia. Qualora una qualsiasi delle clausole del Contratto venga dichiarata illecita, non valida o altrimenti non applicabile, essa sarà applicata per quanto possibile o, qualora tale capacità non sia praticabile, sarà esclusa e rimossa dal Contratto stesso ferma restando la totale validità ed effetto delle rimanenti clausole. La rinuncia di una delle parti alla rivendicazione su qualsivoglia inadempienza o violazione del Contratto non comporta la rinuncia alla rivendicazione su eventuali inadempienze o violazioni successive.
- 4 Divieto di cessione. All'utente non è concesso cedere, vendere, trasferire, delegare o altrimenti disporre del Contratto o di qualsiasi diritto od obbligo da esso derivante, sia volontariamente sia involontariamente, per effetto di legge o in altro modo, senza avere prima ottenuto l'autorizzazione scritta di Pioneer. Qualsiasi cessione, trasferimento o delega dichiarata sarà resa nulla e inefficace. Per quanto precede, il Contratto vincolerà e deriverà vantaggio alle parti nonché ai rispettivi successori e aventi diritto.

- 5 Indivisibilità del Contratto. Il presente Contratto costituisce l'intero accordo tra le parti e supera gli altri eventuali accordi o dichiarazioni, precedenti o contemporanei, siano essi forniti in forma scritta o verbale, relativi all'oggetto dello stesso. Il Contratto non potrà essere modificato o corretto senza la preventiva ed esplicita autorizzazione scritta di Pioneer e nessun altro atto, documento, uso o consuetudine potrà essere posto in essere per modificarlo o correggerlo.

- 6 Vi dichiarate d'accordo che il presente Contratto deve venire governato ed interpretato dalle leggi in vigore in Giappone.

Precauzioni per l'installazione

- Prima di installare il driver, non mancare di spegnere quest'unità e scollegare il cavo USB sia da questa unità che dal computer.
- Collegando questa unità ad un computer senza installare prima il driver in certi casi si può avere un errore nel computer.
- Se si è interrotto il processo di installazione in corso, ripeterlo dall'inizio nel modo descritto di seguito.
- Prima di installare il driver con licenza esclusiva di questa unità, leggere attentamente *Contratto di licenza d'uso del software*.
- Prima di installare il driver, chiudere tutti i programmi al momento attivi nel computer.
- Il driver è compatibile con i seguenti sistemi operativi.

Sistemi operativi supportati

Mac OS X 10.5 / 10.6 / 10.7		✓
Windows® 7 Home Premium/Professional/Ultimate	Versione a 32 bit	✓
	Versione a 64 bit	✓
Windows Vista® Home Basic/Home Premium/Business/Ultimate	Versione a 32 bit	✓
	Versione a 64 bit	✓
Windows® XP Home Edition/Professional (SP3 o successivo)	Versione a 32 bit	✓

Windows® XP Professional di versione a 64 bit non è supportato.

- Il CD-ROM accluso contiene programmi di installazione nelle seguenti 12 lingue.
Inglese, francese, tedesco, italiano, olandese, spagnolo, portoghese, russo, cinese semplificato, cinese tradizionale, coreano e giapponese
Se si usano sistemi operativi in altre lingue, seguire le istruzioni sullo schermo e scegliere [**English** (inglese)].

Installazione del driver

❖ Procedura di installazione (Windows)

Prima di installare il driver, leggere attentamente *Precauzioni per l'installazione*.

- Per installare o disinstallare il driver si devono possedere diritti di amministrazione. Entrare nel sistema (log on) come amministratore del computer prima di procedere con l'installazione.

1 Inserire il CD-ROM accluso nell'unità disco del computer.

2 Fare doppio clic su [DJM-850_X.XXX.exe].

La schermata di installazione del driver appare.

3 Quando la schermata di scelta della lingua appare, scegliere [Italiano] e fare clic su [OK].

Potete scegliere una delle lingue in accordo con quella del vostro ambiente operativo.

4 Leggere attentamente l'*Contratto di licenza d'uso del software* e, se si è d'accordo col suo contenuto, spuntare [Accetto.] e fare clic su [OK].

Se non si è d'accordo con il contenuto dell'*Contratto di licenza d'uso del software*, fare clic su [Annulla] e fermare l'installazione.

5 Procedere con l'installazione seguendo le istruzioni sullo schermo.

Se [Protezione di Windows] appare sullo schermo durante l'installazione, far clic su [Installa il software del driver] e continuare l'installazione.

- Installazione in Windows XP
Se [Installazione hardware] appare sullo schermo durante l'installazione, far clic su [Continua] e continuare l'installazione.
- Ad installazione completa, appare un messaggio di conferma.
- Installato il driver, il computer deve venire riavviato.

❖ Procedura di installazione (Mac OS X)

Prima di installare il driver, leggere attentamente *Precauzioni per l'installazione*.

- Per installare o disinstallare il driver si devono possedere diritti di amministrazione. Avere pronti il nome ed il password dell'amministratore del computer.

1 Inserire il CD-ROM accluso nell'unità disco del computer.

La cartella del CD-ROM appare.

- Se le cartelle non vengono visualizzate quando un CD-ROM è stato caricato, fare doppio clic sull'icona del CD sul desktop.

2 Fare doppio clic su [CD_menu].

3 Fare doppio clic su [DJM-850_M_X.X.X.dmg].

Appare la schermata del menu [DJM-850AudioDriver].

4 Fare doppio clic su [DJM-850AudioDriver.pkg].

La schermata di installazione del driver appare.

5 Controllare il contenuto della schermata e fare clic su [Continua].

6 Se l'Accordo di licenza del software appare, scegliere [Italiano], leggere attentamente l'Contratto di licenza d'uso del software e fare clic su [Continua].

Potete scegliere una delle lingue in accordo con quella del vostro ambiente operativo.

7 Se si è d'accordo col contenuto dell'Contratto di licenza d'uso del software, fare clic su [Accetto].

Se non si è d'accordo con il contenuto dell'Contratto di licenza d'uso del software, fare clic su [Non sono d'accordo] e fermare l'installazione.

8 Procedere con l'installazione seguendo le istruzioni sullo schermo.

- Fare clic su [Annulla] per cancellare l'installazione quando è in corso.
- Installato il driver, il computer deve venire riavviato.

Collegamento di questa unità al computer

1 Collegare questa unità al computer via cavi USB.

Questa unità funziona come un dispositivo audio conforme agli standard ASIO.

- Questa operazione non è possibile con computer non dotati di USB 2.0.
- Se si usano applicativi che supportano ASIO, [USB 1/2], [USB 3/4], [USB 5/6] e [USB 7/8] possono venire usati come ingressi.
- Se si usano applicativi che supportano DirectX, è possibile usare come ingresso solo [USB 1/2].
- Il sistema operativo raccomandato per i, computer differisce a seconda del software DJ. Controllare sempre l'ambiente operativo raccomandato per l'applicativo DJ che state usando.
- Se un altro dispositivo audio USB è collegato al computer nello stesso momento, potrebbe non funzionare e venire riconosciuto correttamente.

Si raccomanda di collegare solo il computer e questa unità.

- Se si collega un computer a questa unità, collegarlo direttamente alla porta USB di questa unità.

2 Premere il pulsante [POWER].

Accendere questa unità.

- Quando questa unità viene collegata la prima volta al computer oppure quando viene collegata ad una porta USB diversa del computer potrebbe apparire il messaggio [Installazione driver di dispositivo in corso]. Attendere che il messaggio [È ora possibile utilizzare i dispositivi] appaia.
- Installazione in Windows XP
 - [Consentire la connessione a Windows Update per la ricerca di software?] potrebbe apparire nel corso dell'installazione. Scegliere [No, non ora] and fare clic su [Avanti] per continuare l'installazione.
 - [Scegliere una delle seguenti opzioni:] potrebbe apparire nel corso dell'installazione. Scegliere [Installa il software automaticamente (scelta consigliata)] and fare clic su [Avanti] per continuare l'installazione.
 - Se [Protezione di Windows] appare sullo schermo durante l'installazione, far clic su [Installa il software del driver] e continuare l'installazione.

Il software utility di impostazione

L'utility di impostazione è utilizzabile per fare i controlli e le impostazioni descritti di seguito.

- Controllo del selettore [CD/LINE, PHONO, LINE, USB */*] di questa unità
- Impostazione dell'uscita dati audio da questa unità al computer
- Regolazione delle dimensioni del buffer (se si usa l'ASIO Windows)
- Controllo delle dimensioni del driver

❖ Visualizzazione della utility di impostazione

In Windows

Fare clic sul menu [Start] > [Tutti i programmi] > [Pioneer] > [DJM-850] > [Utility di impostazione del DJM-850].

In Mac OS X

Fare clic sull'icona [Macintosh HD] > [Application] > [Pioneer] > [DJM-850] > [Utility di impostazione del DJM-850].

❖ Controllo del selettore [CD/LINE, PHONO, LINE, USB */*] di questa unità

Visualizzazione dell'utility di impostazione.

Fare clic sulla scheda [MIXER INPUT].

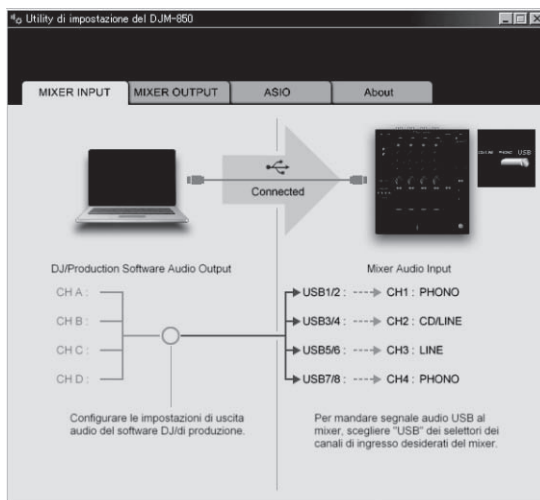

❖ Impostazione dell'uscita dati audio da questa unità al computer

Visualizzazione dell'utility di impostazione.

1 Fare clic sulla scheda [MIXER OUTPUT].

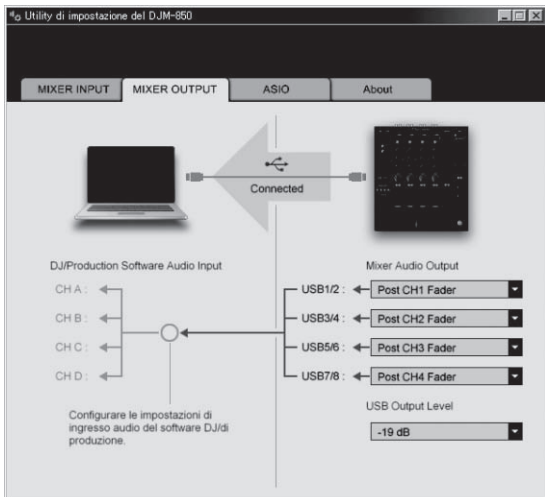

2 Fare clic sul menu a comparsa [Mixer Audio Output].

Scegliere e confermare i dati audio da mandare al computer dal flusso di segnali audio all'interno di questa unità.

CH1	CH2	CH3	CH4
CH1 Timecode PHONO ^[1]	CH2 Timecode CD/LINE ^[1]	CH3 Timecode CD/LINE ^[1]	CH4 Timecode PHONO ^[1]
CH1 Timecode CD/LINE ^[1]	CH2 Timecode LINE ^[1]	CH3 Timecode LINE ^[1]	CH4 Timecode CD/LINE ^[1]
Post CH1 Fader ^[2]	Post CH2 Fader ^[2]	Post CH3 Fader ^[2]	Post CH4 Fader ^[2]
Cross Fader A ^[2]	Cross Fader A ^[2]	Cross Fader A ^[2]	Cross Fader A ^[2]
Cross Fader B ^[2]	Cross Fader B ^[2]	Cross Fader B ^[2]	Cross Fader B ^[2]
MIC	MIC	MIC	MIC
REC OUT ^[2]	REC OUT ^[2]	REC OUT ^[2]	REC OUT ^[2]
None	None	None	None

[1] I dati audio vengono emessi col volume con cui vengono emessi da questa unità a prescindere dall'impostazione [USB Output Level].

[2] Per qualsiasi fine che non sia la registrazione audio, fare attenzione a regolare il software per DJ in modo che non generi loop. Se si generano loop audio, potrebbe venire emesso qualche suono di volume eccessivo.

3 Fare clic sul menu a comparsa [USB Output Level].

Regolare il volume dei dati audio in uscita da questa unità.

- L'impostazione [USB Output Level] viene applicata in misura uguale a tutti i dati audio. Tuttavia, quando [1] della tabella 2 viene scelto, i dati audio vengono emessi col volume che avevano al momento di ingresso in questa unità.
- Se la regolazione del software DJ da sola non ha volume sufficiente, cambiare l'impostazione [USB Output Level] per regolare il volume dei dati audio emessi da questa unità. Notare che, a volume troppo alto, l'audio viene distorto.

❖ Regolazione delle dimensioni del buffer (se si usa l'ASIO Windows)

Se gli applicativi che fanno uso di questa unità come dispositivo audio predefinito (applicativi per DJ, ecc.) sono in uso, chiuderli prima di cambiare le dimensioni del buffer.

Visualizzazione dell'utility di impostazione.

Fare clic sulla scheda [ASIO].

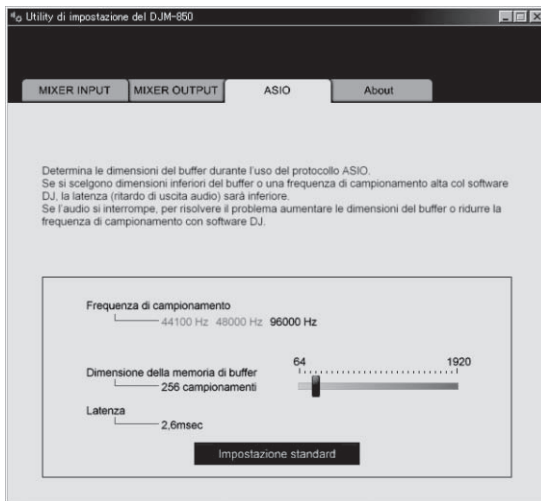

- Una dimensione grande del buffer diminuisce la probabilità che il suono si interrompa, ma aumenta il ritardo di trasmissione del segnale audio (latenza).

❖ Controllo delle dimensioni del driver

Visualizzazione dell'utility di impostazione.

Fare clic sulla scheda [About].



Controllo dell'ultima versione del driver

Per informazioni sull'ultima versione del driver ad uso esclusivo con questa unità, visitare il nostro sito Web indicato di seguito.

<http://pioneerdj.com/support/>

- Il corretto funzionamento non viene garantito se varie unità mixer come questa vengono collegate ad uno stesso computer.

Impiego

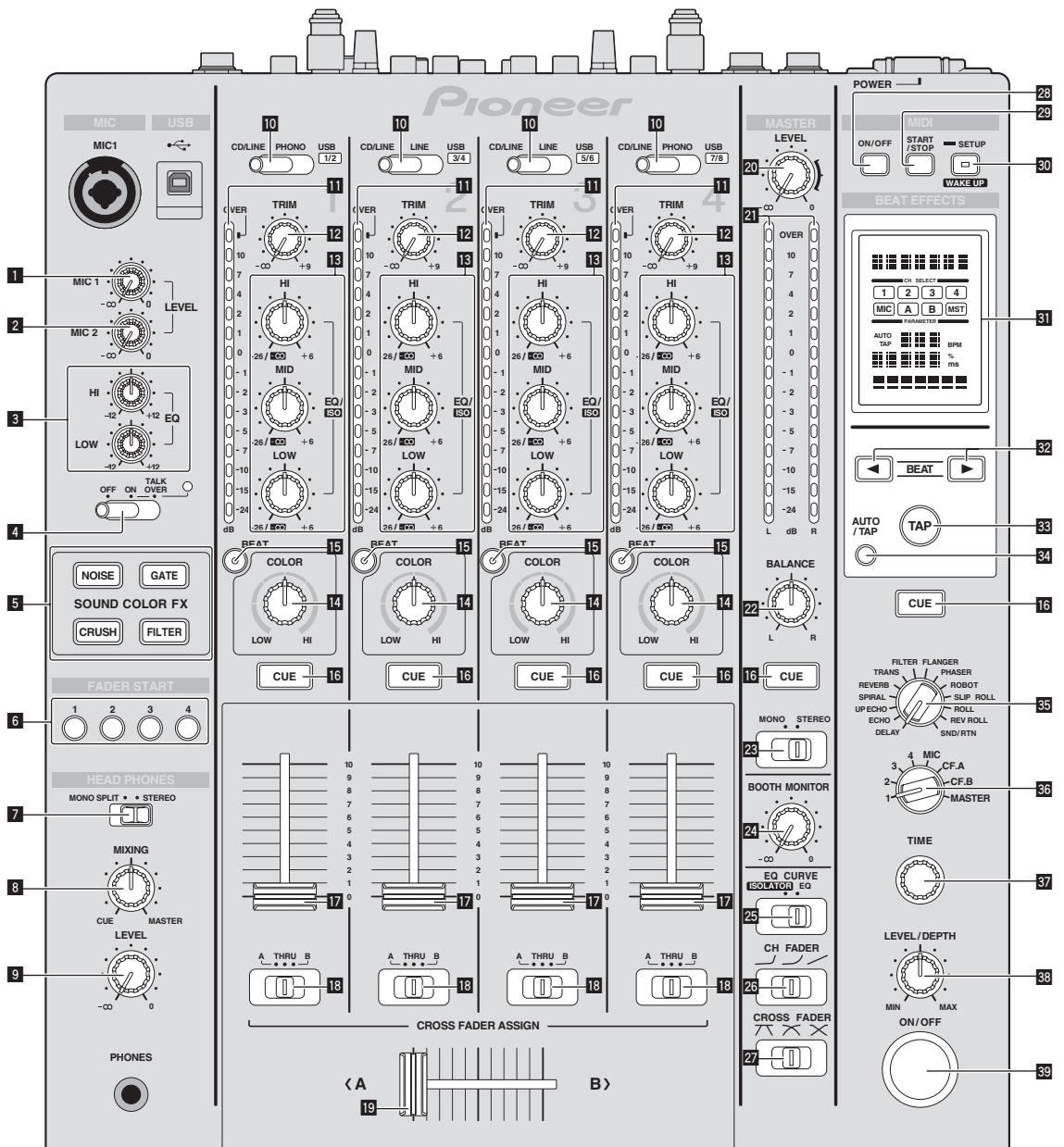

- 1 Controllo MIC1 LEVEL (a pagina 15)**
Regola il volume del suono emesso dal canale [MIC1].
- 2 Controllo MIC2 LEVEL (a pagina 15)**
Regola il volume del suono emesso dal canale [MIC2].
- 3 Controlli EQ (HI, LOW) (a pagina 15)**
Regolano la qualità dei toni dei canali [MIC1] e [MIC2].
- 4 Selettore OFF, ON, TALK OVER (a pagina 15)**
Accende/spigne il microfono.
- 5 Pulsanti SOUND COLOR FX (a pagina 16)**
Attivano/disattivano gli effetti SOUND COLOR FX.
- 6 Pulsanti FADER START (1, 2, 3, 4) (a pagina 14)**
Attivano/disattivano la funzione fader start.
- 7 Selettore MONO SPLIT, STEREO (a pagina 14)**
Determina il modo in cui l'audio di monitoraggio delle cuffie viene distribuito.
- 8 Controllo MIXING (a pagina 14)**
Regola il bilanciamento del volume di monitoraggio dell'audio dei canali il cui pulsante [CUE] viene premuto e l'audio del canale [MASTER].
- 9 Controllo LEVEL (a pagina 14)**
Regola il volume del suono emesso dalla cuffia.
- 10 Selettore CD/LINE, PHONO, LINE, USB */* (pagina 14)**
Sceglie la sorgente di segnale di ciascun fra i componenti collegati a questa unità.
- 11 Indicatore del livello dei canali (a pagina 14)**
Visualizza il livello audio dei differenti canali prima che passino attraverso i fader dei canali.
- 12 Controllo TRIM (a pagina 14)**
Regola il livello dei segnali audio ricevuti da ciascun canale.
- 13 Controlli EQ/ISO (HI, MID, LOW) (a pagina 14)**
Regolano la qualità dei toni dei vari canali.
- 14 Controllo COLOR (a pagina 16)**
Modifica i parametri di SOUND COLOR FX dei vari canali.
- 15 Pulsante BEAT (a pagina 16)**
Premendo il pulsante a SOUND COLOR FX attivato, l'effetto sonoro viene associato al ritmo (cambiamento del volume) del brano attualmente riprodotto.
- 16 Pulsante CUE (a pagina 14)**
Premere il pulsante o pulsanti [CUE] del canale o canali da monitorare.
- 17 Fader canali (a pagina 14)**
Regola il livello dei segnali audio emessi da ciascun canale.
- 18 Selettore CROSS FADER ASSIGN (A, THRU, B) (a pagina 14)**
Imposta la destinazione di uscita di ciascun canale su [A] o [B].
- 19 Crossfader (a pagina 14)**
Emette i segnali audio assegnati dall'interruttore di assegnazione del crossfader corrispondente alle caratteristiche di curva scelte con [CROSS FADER] (selettore della curva del crossfader).
- 20 Controllo MASTER LEVEL (a pagina 14)**
Regola il volume del suono emesso dal canale [MASTER].
- 21 Indicatore del livello principale (a pagina 14)**
Visualizza il volume del suono emesso dal canale [MASTER].
- 22 Controllo BALANCE (a pagina 15)**
Regolano il bilanciamento di sinistra/destra del suono emesso dai terminali [MASTER1], ecc.
- 23 Selettore MONO, STEREO (a pagina 15)**
Consente di scegliere la modalità mono o stereo del segnale audio emesso dai terminali [MASTER1], ecc.
- 24 Controllo BOOTH MONITOR (a pagina 15)**
Regola il livello dei segnali audio emessi dal terminale [BOOTH].
- 25 Selettore EQ CURVE (ISOLATOR, EQ) (a pagina 14)**
Commuta la funzione dei controlli [EQ/ISO (HI, MID, LOW)].
- 26 Selettore CH FADER (↵, ↶, ↷) (a pagina 14)**
Sceglie le caratteristiche della curva del fader.
- 27 Selettore CROSS FADER (↶, ↷, ✕) (a pagina 14)**
Cambia la caratteristiche della curva del crossfader.
- 28 Pulsante ON/OFF (pagina 17)**
Attiva e disattiva la funzione MIDI.
- 29 Pulsante START/STOP (a pagina 17)**
Invia segnali di avvio MIDI/arresto MIDI.
- 30 Pulsante SETUP (WAKE UP) (a pagina 23)**
— **SETUP**: Visualizza la schermata [USER SETUP] o [CLUB SETUP].
— **WAKE UP**: Cancella la modalità di auto standby.
- 31 Display unità principale**
- 32 Pulsanti BEAT ◀, ▶ (a pagina 16)**
Scegliere la frazione di battuta per sincronizzare il suono di un effetto.
- 33 Pulsante TAP (ENTER)**
— **TAP**: Se la modalità di misurazione BPM è impostata su [TAP], il valore BPM viene impostato manualmente picchiettando il pulsante con un dito (a pagina 16).
— **ENTER**: Usato per cambiare le impostazioni di questa unità (a pagina 23).
- 34 Pulsante AUTO/TAP (a pagina 16)**
Sceglie la modalità di misurazione BPM.
- 35 Selettore DELAY, ECHO, UP ECHO, SPIRAL, REVERB, TRANS, FILTER, FLANGER, PHASER, ROBOT, SLIP ROLL, ROLL, REV ROLL, SND/RTN (pagina 16)**
Cambia il tipo di effetto BEAT EFFECT.
- 36 Selettore 1, 2, 3, 4, MIC, CF.A, CF.B, MASTER (a pagina 16)**
Cambia il canale cui viene applicato BEAT EFFECT.
- 37 Controllo TIME (a pagina 16)**
Regola il parametro del tempo di BEAT EFFECT.
- 38 Controllo LEVEL/DEPTH (a pagina 16)**
Regola il parametro quantitativo di BEAT EFFECT.
- 39 Pulsante ON/OFF (a pagina 16)**
Attiva/disattiva la funzione BEAT EFFECT.

Non tirare le manopole del fader dei canali e del crossfader con forza eccessiva. Le manopole sono costruite in modo da non poter venir tolte facilmente. Tirandole con forza le si possono quindi danneggiare.

Uso di base

Emissione di suono

1 Premere il pulsante [POWER].

Accende questa unità.

2 Cambiare di posizione il selettore [CD/LINE, PHONO, LINE, USB */*].

Sceglie le sorgenti di segnale per i vari canali fra i vari dispositivi collegati a questa unità.

- [PHONO]: Sceglie il lettore analogico collegato ai terminali [PHONO].
- [CD/LINE], [LINE]: Sceglie il lettore DJ o a cassette collegato ai terminali [CD/LINE] o [LINE].
- [USB */*]: Sceglie l'audio del computer collegato alla porta [USB].

3 Girare il controllo [TRIM].

Regola il livello dei segnali audio ricevuti da ciascun canale. L'indicatore del livello dei canali corrispondente si accende quando i segnali audio vengono regolarmente ricevuti da quel canale.

4 Allontanare da sé il fader del canale.

Regola il livello dei segnali audio emessi da ciascun canale.

5 Cambiare di posizione il selettore [CROSS FADER ASSIGN (A, THRU, B)].

Cambia la destinazione di uscita di ciascun canale.

- [A]: Assegnazione a [A] (sinistra) del crossfader.
- [B]: Assegnazione a [B] (destra) del crossfader.
- [THRU]: Scegliere questa opzione per non fare uso del crossfader. (Il segnale non passa per il crossfader.)

6 Regolazione del crossfader.

Questa operazione non è necessaria se [CROSS FADER ASSIGN (A, THRU, B)] (selettore della curva del crossfader) si trova su [THRU].

7 Girare il controllo [MASTER LEVEL].

I terminali [MASTER1] e [MASTER2] emettono segnale audio. L'indicatore del livello principale si illumina.

Regolazione della qualità dell'audio

Girare i controlli [EQ/ISO (HI, MID, LOW)] dei vari canali.

Per quanto riguarda la gamma audio di ciascun comando, consultare *Dati tecnici* a pagina 27.

❖ Commutazione della funzione dei controlli [EQ/ISO (HI, MID, LOW)]

Cambiare di posizione il selettore [EQ CURVE (ISOLATOR, EQ)].

- [ISOLATOR]: Funziona da isolatore.
 - [EQ]: La funzione equalizzatore è impostata.
-

Monitoraggio audio in cuffia

1 Collegare una cuffia al terminale [PHONES].

2 Premere il pulsante o pulsanti [CUE] del canale o canali da monitorare.

3 Cambiare di posizione il selettore [MONO SPLIT, STEREO].

- [MONO SPLIT]: L'audio dei canali per cui pulsante [CUE] è premuto viene emesso dal canale sinistro in cuffia, mentre l'audio del canale [MASTER] viene emesso dal destro.

- [STEREO]: L'audio dei canali per cui il pulsante [CUE] è premuto viene emesso in stereo in cuffia.

4 Girare il controllo [MIXING].

Regola il bilanciamento del volume di monitoraggio dell'audio dei canali il cui pulsante [CUE] viene premuto e l'audio del canale [MASTER].

5 Girare il controllo [LEVEL] per [HEADPHONES].

L'audio dei canali il cui pulsante della cuffia [CUE] è stato premuto viene riprodotto in cuffia.

- Se il pulsante della cuffia [CUE] viene premuto di nuovo, il monitoraggio viene cancellato.
-

Commutazione della curva del fader

❖ Scegliere le caratteristiche della curva del fader.

Cambiare di posizione il selettore [CH FADER (↵, ↘, ↗)].

- [↵]: La curva sale improvvisamente sul retro.
- [↘]: Viene impostata una curva fra quelle sopra e quelle sotto.
- [↗]: La curva sale gradualmente (l'audio sale gradualmente mentre il fader dei canali viene allontanato all'indietro).

❖ Scegliere le caratteristiche della curva del crossfader.

Cambiare di posizione il selettore [CROSS FADER (↗, ↘, ↗)].

- [↗]: Produce una curva che sale rapidamente (se il crossfader viene allontanato da [A], i segnali vengono immediatamente emessi dal lato [B]).
 - [↘]: Produce una curva intermedia fra quella precedente e quella seguente.
 - [↗]: Produce una curva che sale gradualmente (se crossfader viene allontanato dal lato [A], l'audio del lato [B] aumenta gradualmente e quello del lato [A] diminuisce gradualmente).
-

Inizio della riproduzione con un lettore DJ usando il fader (apertura con fader)

Collegando un lettore DJ Pioneer attraverso un cavo di controllo (allegato al lettore DJ) è possibile iniziare la riproduzione o altre operazioni del lettore DJ usando il fader di questa unità.

Collegare anticipatamente questa unità ed il lettore DJ Pioneer. Per istruzioni sui collegamenti, vedere *Collegamento dei terminali di ingresso* a pagina 7.

La funzione fader start può venire attivata o disattivata per tutti i lettori DJ in una volta. Per quanto riguarda la procedura di commutazione, vedere *Modifica delle impostazioni* a pagina 23.

❖ Inizio della riproduzione con il fader di canale

1 Portare il selettore [CROSS FADER ASSIGN (A, THRU, B)] su [THRU].

2 Premere uno dei pulsanti [FADER START (1, 2, 3, 4)].

Scegliere il canale da avviare con la funzione fader start.

3 Portare il fader di canale sulla posizione più vicina a sé.

4 Impostare il punto cue del lettore DJ.

Il lettore DJ si porta in pausa di riproduzione presso il punto cue.

5 Allontanare da sé il fader del canale.

La riproduzione del lettore DJ inizia.

- Portando il fader di canale sulla sua posizione originaria, il lettore torna istantaneamente al punto cue già impostato e si porta in pausa di riproduzione (back cue).

❖ Inizio della riproduzione col crossfader

1 Portare il selettore [CROSS FADER ASSIGN (A, THRU, B)] su [A] o [B].

2 Premere uno dei pulsanti [FADER START (1, 2, 3, 4)].
Scegliere il canale da avviare con la funzione fader start.

3 Regolazione del crossfader.

Regolarlo sul lato opposto a quello sul quale è regolato il canale da usare con la funzione volete usare l'avvio con i cursori.

4 Impostare il punto cue del lettore DJ.

Il lettore DJ si porta in pausa di riproduzione presso il punto cue.

5 Regolazione del crossfader.

La riproduzione del lettore DJ inizia.

- Portando il crossfader sulla sua posizione originaria, il lettore torna istantaneamente al punto cue già impostato e si porta in pausa di riproduzione (back cue).

----- Uso di un microfono

1 Collegare un microfono al terminale [MIC1] o [MIC2].

2 Portare il selettore [OFF, ON, TALK OVER] su [ON] o [TALK OVER].

- [ON]: L'indicatore si illumina.
- [TALK OVER]: L'indicatore lampeggia.
- Se regolato su [TALK OVER], l'audio diverso da quello del canale [MIC] viene attenuato di 18 dB (default) quando al microfono arriva segnale da -10 dB o più.
- Il livello di attenuazione audio [TALK OVER] è modificabile con la schermata [USER SETUP]. Per sapere come modificarlo, vedere *Modifica delle impostazioni* a pagina 23.
- La modalità talk over può venire sostituita con quella normale o quella avanzata. Per sapere come modificarlo, vedere *Modifica delle impostazioni* a pagina 23.

3 Girare il controllo [MIC1 LEVEL] o [MIC2 LEVEL].

Regola il volume del suono emesso dal canale [MIC].

- Tenere presente che scegliendo la posizione più a destra si produce un volume estremamente alto.

4 Vengono ricevuti segnali audio dal microfono.

❖ Regolazione della qualità dell'audio

Girare i controlli [EQ (HI, LOW)] dei canali [MIC].

Per quanto riguarda la gamma audio di ciascun comando, consultare *Dati tecnici* a pagina 27.

----- Passaggio dall'audio mono a quello stereo

Fa passare l'audio emesso dai terminali [MASTER1], [MASTER2], [BOOTH], [REC OUT], [PHONES], [DIGITAL MASTER OUT] e [USB] dalla modalità mono a quella stereo.

- Per regolare l'audio emesso dai terminali [USB], scegliere [REC OUT] in [Mixer Audio Output] della utility di impostazione.

Cambiare di posizione il selettore [MONO, STEREO].

- [MONO]: L'audio emesso è mono.
- [STEREO]: L'audio emesso è stereo.

❖ Regolazione del bilanciamento dei canali audio L/R

Il bilanciamento sinistro/destro dell'uscita audio dei terminali [MASTER1], [MASTER2], [BOOTH], [REC OUT], [PHONES], [DIGITAL MASTER OUT] e [USB] è regolabile.

- Per regolare l'audio emesso dai terminali [USB], scegliere [REC OUT] in [Mixer Audio Output] della utility di impostazione.

1 Portare il selettore [MONO, STEREO] su [STEREO].

2 Girare il controllo [BALANCE].

Il bilanciamento sinistra/destra cambia a seconda della direzione in cui viene girato il controllo [BALANCE] e della sua posizione.

- Raggiungendo l'estremità destra si emette solo il canale stereo destro. Raggiungendo l'estremità sinistra si emette solo il canale stereo sinistro.

----- L'audio viene emesso dal terminale [BOOTH].

Girare il controllo [BOOTH MONITOR].

Regola il livello dei segnali audio emessi dal terminale [BOOTH].

Uso avanzato

SOUND COLOR FX

Questi effetti cambiano in sintonia con i controlli [COLOR] dei vari canali.

1 Premere uno dei pulsanti [SOUND COLOR FX].

Questo sceglie il tipo di effetto.

Il pulsante premuto lampeggia.

- Per quanto riguarda i tipi di effetto, vedere *Tipi di effetto BEAT COLOR FX/SOUND COLOR FX* a pagina 18.
- Lo stesso effetto viene impostato per i canali da [CH1] a [CH4].

2 Girare il controllo [COLOR].

L'effetto viene applicato al canale o canali il cui controllo era stato premuto.

BEAT COLOR FX

L'effetto SOUND COLOR FX può essere associato al ritmo (cambiamento del volume) del brano quando i pulsanti [BEAT] dei rispettivi canali vengono premuti. La funzione di associazione del ritmo è regolabile separatamente per i vari canali.

Di seguito si descrive la procedura di uso a SOUND COLOR FX attivato.

Premere il pulsante [BEAT].

La funzione di associazione del ritmo viene attivata per i canali i cui pulsanti [BEAT] sono stati premuti.

L'effetto SOUND COLOR FX viene associato al ritmo del brano.

- Premendo il pulsante [BEAT] di nuovo si disattiva la funzione di associazione del ritmo.
- La funzione di associazione del ritmo è utilizzabile anche girando SOUND COLOR FX dopo premuto il pulsante [BEAT].

BEAT EFFECT

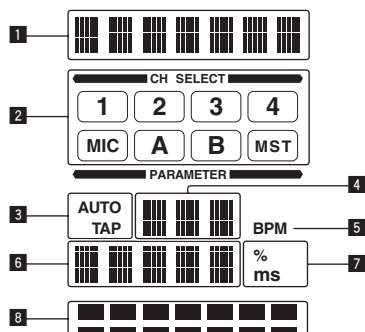

Questa funzione permette di impostare istantaneamente vari effetti a seconda del tempo (BPM = Battute Per Minuto) del brano riprodotto.

1	Sezione di display degli effetti	Viene visualizzato il nome dell'effetto scelto.
2	Sezione di display del canale scelto	Viene visualizzato il nome del canale cui è applicato un effetto.
3	AUTO (TAP)	[AUTO] si accende quando la modalità di misurazione BPM è impostata su automatico. [TAP] si illumina nella modalità di digitazione manuale.
4	Display del valore BPM (3 cifre)	Nella modalità automatica, questo visualizza il valore BPM rilevato automaticamente. Se il valore BPM non è misurabile, quello rilevato precedentemente viene visualizzato e lampeggia. In modalità di digitazione manuale, visualizza il valore BPM introdotto manualmente.
5	BPM	È sempre acceso.

Visualizza i parametri scelti per un particolare effetto. Se viene premuto il pulsante [BEAT ◀, ▶], la frazione di battuta corrispondente viene visualizzata per 1 secondo. Specificando un valore di parametro fuori gamma con il pulsante [BEAT ◀, ▶], il valore non cambia ed il display lampeggia.

6	Sezione di display dei parametri	
7	% (ms)	Si accendono a seconda delle unità per effetti diversi.
8	Sezione display delle battute	Si illumina a seconda della posizione del numero di battuta scelta.

1 Premere il pulsante [AUTO/TAP].

Scegliere la modalità di misurazione BPM.

- [AUTO]: Misura automaticamente le BPM dei segnali audio riprodotti. La modalità [AUTO] viene impostata all'accensione di questa unità.
- [TAP]: Il valore BPM viene impostato automaticamente picchiettando il pulsante [TAP] con un dito.
- La gamma di misurazione BPM di [AUTO] è BPM = da 70 a 180. Il valore BPM di alcuni brani può non poter essere misurato correttamente. Se il valore BPM non è misurabile, esso lampeggia sul display. In questi casi, usare il pulsante [TAP] per digitare manualmente il valore BPM.

2 Girare il selettore [DELAY, ECHO, UP ECHO, SPIRAL, REVERB, TRANS, FILTER, FLANGER, PHASER, ROBOT, SLIP ROLL, ROLL, REV ROLL, SND/RTN].

Sceglie il tipo di effetto.

- Per quanto riguarda i tipi di effetto, vedere *Tipi di BEAT EFFECT* a pagina 18.
- Per usare [SND/RTN], vedere *Uso di unità effetti esterne* di seguito.

3 Girare il selettore [1, 2, 3, 4, MIC, CF.A, CF.B, MASTER].

Sceglie il canale cui si applica l'effetto.

- [1] – [4]: L'effetto viene applicato al suono dei vari canali.
- [MIC]: L'effetto viene applicato al suono del canale [MIC].
- [CF.A], [CF.B]: L'effetto viene applicato al suono del lato [A] (sinistro) o [B] (destra) del crossfader.
- [MASTER]: L'effetto viene applicato al suono del canale [MASTER].

4 Premere il pulsante [BEAT ◀, ▶].

Scegliere la frazione di battuta per sincronizzare il suono di un effetto. Il tempo di effetto corrispondente alla frazione della battuta viene impostato automaticamente.

5 Premere il pulsante [ON/OFF] di [BEAT EFFECTS].

L'effetto viene applicato al suono.

Il parametro di tempo dell'effetto è regolabile girando il controllo [TIME]. Il parametro di quantità dell'effetto è regolabile girando il controllo [LEVEL/DEPTH].

Il pulsante [ON/OFF] lampeggia quando l'effetto è attivato.

- Premendo il pulsante [ON/OFF] di nuovo si disattiva l'effetto.

❖ Introduzione manuale delle BPM

Picchiettare il pulsante [TAP] almeno due volte a ritmo (in note da un quarto) col suono da riprodurre.

Il valore medio degli intervalli presso cui il pulsante [TAP] è stato premuto con un dito viene fissato come BPM.

- Se il valore BPM viene impostato col pulsante [TAP], la frazione della battuta viene impostata su [1/1], e la durata di una battuta (un quarto di nota) viene impostato come durata dell'effetto.
- Il BPM può venire regolato manualmente girando il controllo [TIME] mentre si preme il pulsante [TAP].
- Il valore BPM è impostabile in unità da 0,1 tenendo premuti il pulsante [AUTO/TAP] e il pulsante [TAP], e poi girando il controllo [TIME].

❖ Uso di unità effetti esterne

1 Collegare questa unità ad un'unità effetti esterna.

Per istruzioni sui collegamenti, vedere *Collegamento dei terminali di uscita* a pagina 7.

2 Girare il selettore [DELAY, ECHO, UP ECHO, SPIRAL, REVERB, TRANS, FILTER, FLANGER, PHASER, ROBOT, SLIP ROLL, ROLL, REV ROLL, SND/RTN].

Scegliere [SND/RTN].

3 Girare il selettore [1, 2, 3, 4, MIC, CF.A, CF.B, MASTER].

Sceglie il canale cui si applica l'effetto.

4 Premere il pulsante [ON/OFF] di [BEAT EFFECTS].

Il suono passato attraverso l'unità effetti esterna viene emesso dal canale [MASTER].

- Premendo il pulsante [ON/OFF] di nuovo si disattiva l'effetto.

Uso del software DJ con la funzione MIDI

Questa unità possiede una funzione "Full Assignable MIDI" che permette di mandare le informazioni di uso di tutti i comandi e pulsanti di questa unità al software DJ sotto forma di segnali MIDI. Questa unità può venire usata come controller MIDI USB se collegata ad un computer su cui è installato software DJ compatibile con MIDI. Inoltre, il tempo (BPM) dell'audio riprodotto viene mandato come clock di sincronizzazione MIDI, così che il tempo del software DJ possa venire sincronizzato con quello dell'audio emesso da questa unità.

Per controllare il software DJ da questa unità, per prima cosa installare il software DJ compatibile con MIDI nel proprio computer. Le impostazioni legate a MIDI possono anche essere fatte col software DJ.

- Per quanto riguarda i messaggi emessi da quest'unità, vedere *Lista dei messaggi MIDI* a pagina 21.
- Per cambiare il canale MIDI di questa unità, vedere *Modifica delle impostazioni* a pagina 23.

1 Collegare il terminale [USB] di questa unità al computer.

Per dettagli sui collegamenti, vedere *Collegamento ad un pannello di controllo* a pagina 8.

2 Lanciare il software DJ.

3 Premere il pulsante [MIDI] [ON/OFF].

Attivare la funzione MIDI.

La trasmissione di segnali MIDI inizia.

- Se un fader o un comando viene mosso, viene inviato un messaggio corrispondente alla posizione.
- Se il pulsante [START/STOP] viene tenuto premuto per oltre 2 secondi, viene mandata una sequenza di segnali MIDI corrispondente alle posizioni del pulsante, del fader o del controllo (istantanea).
- Premendo di nuovo il pulsante [ON/OFF] per [MIDI], la trasmissione di messaggi MIDI cessa.
- I clock di sincronizzazione MIDI (informazioni su BPM) vengono mandati a prescindere dalla posizione del pulsante [MIDI] [ON/OFF].

❖ Invio di messaggi di avvio MIDI e arresto MIDI

Premere il pulsante [START/STOP] di [MIDI].

- I messaggi di inizio MIDI e fine MIDI vengono mandati alternatamente ogni volta che il pulsante [START/STOP] viene premuto a prescindere che la funzione MIDI sia attivata o meno.

Uso di un sequencer MIDI esterno

Questa unità possiede una funzione "Full Assignable MIDI" che permette di mandare le informazioni di uso di tutti i comandi e pulsanti di questa unità ad un dispositivo esterno (unità effetti, ecc.) sotto forma di segnali MIDI. Questa unità può essere usata come controller MIDI USB se collegata via cavo MIDI ad un dispositivo esterno compatibile con MIDI. Inoltre, il tempo (BPM) dell'audio riprodotto viene mandato come clock di sincronizzazione MIDI, così che il tempo del dispositivo esterno (sequencer, ecc.) possa venire sincronizzato con quello dell'audio emesso da questa unità.

- Per quanto riguarda i messaggi emessi da quest'unità, vedere *Lista dei messaggi MIDI* a pagina 21.
- I sequencer MIDI esterni che non supportano gli orologi di sincronizzazione MIDI non sono sincronizzabili.
- I sequencer MIDI esterni non sono sincronizzabili per brani il cui BPM non è misurabile con esattezza.
- Il clock di sincronizzazione MIDI viene emesso con i valori BPM digitati manualmente picchiando il pulsante [TAP] con un dito. La gamma di uscita del clock di sincronizzazione MIDI va da 40 BPM a 250 BPM.

1 Collegare il terminale [MIDI OUT] al terminale MIDI IN del sequencer MIDI esterno con un cavo MIDI standard.

2 Impostare la modalità di sincronizzazione Slave del sequencer MIDI esterno.

3 Premere il pulsante [START/STOP] di [MIDI].

Il messaggio MIDI di inizio viene inviato.

4 Premere il pulsante [MIDI] [ON/OFF].

La trasmissione di segnali MIDI inizia.

Tipi di effetto

Tipi di effetto BEAT COLOR FX/SOUND COLOR FX

Nome dell'effetto	Stato del pulsante [BEAT]	Descrizioni	Controllo [COLOR]
NOISE	Off	Del rumore bianco viene generato da questa unità e missato con il suono del canale attraverso il filtro, quindi viene emesso. <ul style="list-style-type: none"> Il volume è regolabile girando i controlli [TRIM] dei vari canali. I parametri dell'effetto sono regolabili girando i controlli [EQ/ISO (HI, MID, LOW)]. 	Girando in senso antiorario: La frequenza di taglio del filtro attraverso cui passa il rumore bianco diminuisce gradualmente. Girando in senso orario: La frequenza di taglio del filtro attraverso cui passa il rumore bianco aumenta gradualmente.
	On	Il volume cambia insieme al ritmo.	Girando in senso antiorario: La frequenza di taglio del filtro attraverso cui passa il rumore bianco diminuisce gradualmente. Girando in senso orario: La frequenza di taglio del filtro attraverso cui passa il rumore bianco aumenta gradualmente.
GATE	Off	L'effetto gate rende il suono più compatto, con un senso di volume ridotto.	Girando in senso antiorario: L'effetto gate viene applicato alle frequenze medie ed alte. Girando in senso orario: L'effetto gate viene applicato alle frequenze basse ed alte.
	On	Il suono viene registrato a gate aperto e, quando questo viene chiuso, il suono registrato viene emesso varie volte.	Girando in senso antiorario: L'effetto gate viene applicato alle frequenze medie ed alte, e il suono campionato viene applicato. Girando in senso orario: L'effetto gate viene applicato alle frequenze basse ed alte, e il suono campionato viene applicato.
CRUSH	Off	Sottopone il suono originale del canale all'effetto crush, e lo emette.	Girando in senso antiorario: Viene aumentata la distorsione del suono. Girando in senso orario: Viene applicato l'effetto crush prima di passare per il filtro passa alto.
	On	La distorsione cambia insieme al ritmo.	Girando in senso antiorario: Viene aumentata la distorsione del suono. Girando in senso orario: Viene applicato l'effetto crush prima di passare per il filtro passa alto.
FILTER	Off	Viene emesso un suono passato per un filtro.	Girando in senso antiorario: Viene gradualmente diminuita la frequenza di taglio del filtro passa basso. Girando in senso orario: Viene gradualmente aumentata la frequenza di taglio del filtro passa alto.
	On	La frequenza di taglio del filtro cambia insieme al ritmo.	Girando in senso antiorario: Viene gradualmente diminuita la frequenza di taglio del filtro passa basso. Girando in senso orario: Viene gradualmente aumentata la frequenza di taglio del filtro passa alto.

Tipi di BEAT EFFECT

DELAY ¹

Viene emesso una volta un suono ritardato in accordo con la frazione di battuta impostata con i pulsanti [BEAT ◀, ▶]. Se viene aggiunto il suono ritardato di 1/2 battuta, 4 battute divengono 8.



Pulsanti BEAT ◀, ▶ (parametro 1)	Usare questi controlli per impostare un tempo di ritardo di $1/8 - 16/1$ rispetto al tempo di una battuta del valore BPM.
Controllo TIME (parametro 2)	Usare questo per impostare il tempo di ritardo. 1 a 4000 (ms)
Controllo LEVEL/DEPTH (parametro 3)	Usare questo per regolare il bilanciamento fra il suono originale e quello ritardato.

ECHO ¹ ²

Viene emesso varie volte un suono ritardato attenuato gradualmente in accordo con la frazione di battuta impostata con i pulsanti [BEAT ◀, ▶]. Con gli eco da 1/1 di battuta, i suoni ritardati vengono chiusi in dissolvenza in accordo col tempo del brano anche dopo che il suono in ingresso è stato eliminato.



Pulsanti BEAT ◀, ▶ (parametro 1)	Usare questi controlli per impostare un tempo di ritardo di $1/8 - 16/1$ rispetto al tempo di una battuta del valore BPM.
Controllo TIME (parametro 2)	Usare questo per impostare il tempo di ritardo. 1 a 4000 (ms)
Controllo LEVEL/DEPTH (parametro 3)	Usare questo per regolare il bilanciamento fra il suono originale e quello di eco.

UP ECHO ¹ ²

Viene emesso varie volte un suono ritardato attenuato gradualmente in accordo con la frazione di battuta impostata con i pulsanti [BEAT ◀, ▶]. Con gli eco da 1/1 di battuta, i suoni ritardati vengono chiusi in dissolvenza in accordo col tempo del brano anche dopo che il suono in ingresso è stato eliminato. È anche possibile cambiare l'altezza dell'eco.

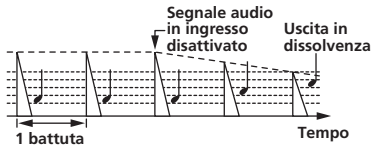

Pulsanti BEAT ◀, ▶ (parametro 1)	Usare questi controlli per impostare un tempo di ritardo di $1/8 - 16/1$ rispetto al tempo di una battuta del valore BPM.
Controllo TIME (parametro 2)	Usare questo per impostare il tempo di ritardo. 1 a 4000 (ms)
Controllo LEVEL/DEPTH (parametro 3)	Usare questo per impostare il bilanciamento fra il suono originale e l'eco, e per impostare la quantità di cui cambia l'altezza dell'eco.

SPIRAL ¹ ²

Questa funzione aggiunge riverbero al suono in ingresso. Se si aumenta il tempo di ritardo, cambia anche l'altezza.



Pulsanti BEAT ◀, ▶ (parametro 1)	Usare questi controlli per impostare un tempo di ritardo di $1/8 - 16/1$ rispetto al tempo di una battuta del valore BPM.
Controllo TIME (parametro 2)	Usare questo per impostare il tempo di ritardo. 10 a 4000 (ms)
Controllo LEVEL/DEPTH (parametro 3)	Usare questo per regolare il bilanciamento fra il suono originale e quello di effetto e per impostare il parametro quantitativo.

REVERB ¹ ²

Questa funzione aggiunge riverbero al suono in ingresso.

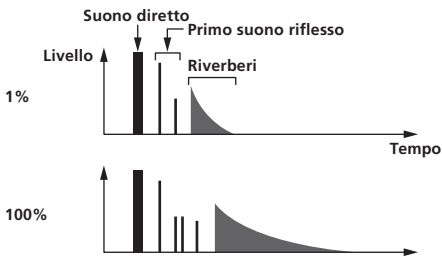

Pulsanti BEAT ◀, ▶ (parametro 1)	Usare questi controlli per determinare l'estensione dell'effetto di riverbero, da 1 - 100 %.
Controllo TIME (parametro 2)	Usare questo comando per regolare il grado di riverbero applicato. 1 - 100 (%)
Controllo LEVEL/DEPTH (parametro 3)	Usare questo per impostare il bilanciamento fra suono originale e di effetto, e per impostare la frequenza di taglio del filtro che l'audio dell'effetto passa.

TRANS ¹

Il suono viene tagliato in accordo con la frazione di battuta impostata con i pulsanti [BEAT ◀, ▶].

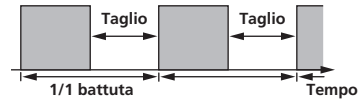

Pulsanti BEAT ◀, ▶ (parametro 1)	Usare questi controlli per impostare un tempo di taglio di $1/16 - 16/1$ rispetto al tempo di una battuta del valore BPM.
Controllo TIME (parametro 2)	Usare questo per impostare il tempo di effetto. 10 a 16000 (ms)
Controllo LEVEL/DEPTH (parametro 3)	Imposta il bilanciamento fra suono originale ed effetto.

FILTER ¹

La frequenza di taglio del filtro cambia in accordo con la frazione di battuta impostata con i pulsanti [BEAT ◀, ▶].

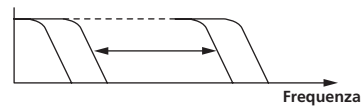

Pulsanti BEAT ◀, ▶ (parametro 1)	Usarli per impostare il ciclo di movimento della frequenza di taglio come un tempo di $1/4 - 64/1$ rispetto al tempo di una battuta del valore BPM.
Controllo TIME (parametro 2)	Usare questo per impostare il ciclo nel quale la frequenza di taglio viene mossa. 10 a 32000 (ms)
Controllo LEVEL/DEPTH (parametro 3)	Più il comando viene girato in senso orario, più forte è l'effetto.

FLANGER ¹

Un effetto flanger da 1 ciclo viene prodotto in accordo con la frazione di battuta impostata con i pulsanti [BEAT ◀, ▶].

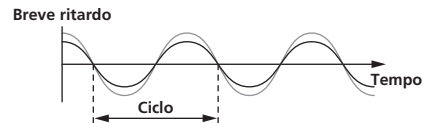

Pulsanti BEAT ◀, ▶ (parametro 1)	Usare questi controlli per impostare il tempo di effetto $1/4 - 64/1$ rispetto al tempo di una battuta del valore BPM.
Controllo TIME (parametro 2)	Usare questo per impostare il ciclo di movimento dell'effetto flanger. 10 a 32000 (ms)
Controllo LEVEL/DEPTH (parametro 3)	Più il comando viene girato in senso orario, più forte è l'effetto. Se girato del tutto in senso antiorario, viene emesso solo il suono originale.

PHASER ¹

L'effetto phaser cambia in accordo con la frazione di battuta impostata con i pulsanti [BEAT ◀, ▶].

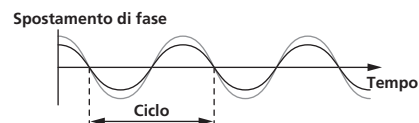

Pulsanti BEAT ◀, ▶ (parametro 1)	Usarli per impostare il ciclo di movimento dell'effetto phaser come un tempo di $1/4 - 64/1$ rispetto al tempo di una battuta del valore BPM.
---	---

Controllo TIME (parametro 2)	Imposta il ciclo secondo cui si muove l'effetto phaser. 10 a 32000 (ms)
Controllo LEVEL/DEPTH (parametro 3)	Più il comando viene girato in senso orario, più forte è l'effetto. Se girato del tutto in senso antiorario, viene emesso solo il suono originale.

ROBOT¹

Il suono originale viene reso simile a quello della voce di un robot.

Pulsanti BEAT ◀, ▶ (parametro 1)	Usare questi controlli per determinare il grado di un effetto, da -100 – 100 %.
Controllo TIME (parametro 2)	Usare questo controllo per regolare il grado di effetto applicato. -100 – 100 (%)
Controllo LEVEL/DEPTH (parametro 3)	Imposta il bilanciamento fra suono originale ed effetto.

SLIP ROLL¹ 2

Il suono ricevuto nel punto in cui **[ON/OFF]** viene premuto viene registrato, e tale suono registrato viene emesso varie volte in accordo con la frazione di battuta impostata con i pulsanti **[BEAT** ◀, ▶]. Quando il tempo dell'effetto cambia, il suono in ingresso viene riregistrato.

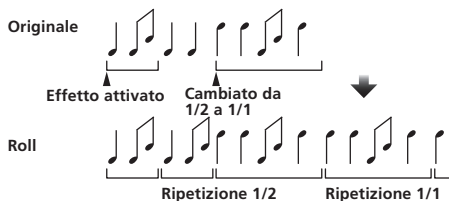

Pulsanti BEAT ◀, ▶ (parametro 1)	Usare questi controlli per impostare un tempo di effetto di 1/16 – 16/1 rispetto al tempo di una battuta del valore BPM.
Controllo TIME (parametro 2)	Usare questo per impostare il tempo di effetto. 10 a 4000 (ms)
Controllo LEVEL/DEPTH (parametro 3)	Usare questo per regolare il bilanciamento fra il suono originale e quello ROLL .

ROLL¹ 2

Il suono ricevuto nel punto in cui **[ON/OFF]** viene premuto viene registrato, e tale suono registrato viene emesso varie volte in accordo con la frazione di battuta impostata con i pulsanti **[BEAT** ◀, ▶].

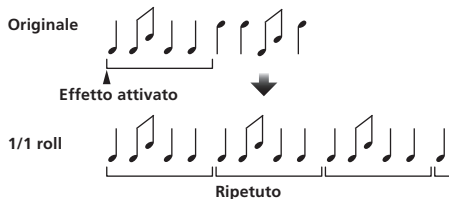

Pulsanti BEAT ◀, ▶ (parametro 1)	Usare questi controlli per impostare un tempo di effetto di 1/16 – 16/1 rispetto al tempo di una battuta del valore BPM.
Controllo TIME (parametro 2)	Usare questo per impostare il tempo di effetto. 10 a 4000 (ms)
Controllo LEVEL/DEPTH (parametro 3)	Usare questo per regolare il bilanciamento fra il suono originale e quello ROLL .

REV ROLL¹ 2

Il suono ricevuto nel punto in cui il pulsante **[ON/OFF]** viene premuto viene registrato, e tale suono registrato viene invertito ed emesso varie volte in accordo con la frazione di battuta impostata con i pulsanti **[BEAT** ◀, ▶].



Pulsanti BEAT ◀, ▶ (parametro 1)	Usare questi controlli per impostare un tempo di effetto di 1/16 – 16/1 rispetto al tempo di una battuta del valore BPM.
Controllo TIME (parametro 2)	Usare questo per impostare il tempo di effetto. 10 a 4000 (ms)
Controllo LEVEL/DEPTH (parametro 3)	Usare questo per regolare il bilanciamento fra il suono originale e quello ROLL .

SND/RTN¹

Collegare qui una unità esterna o altro.

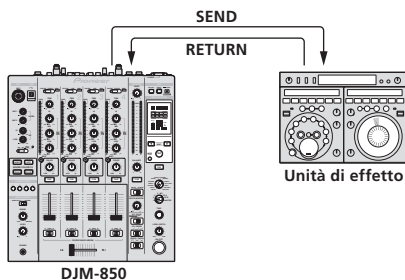

Pulsanti BEAT ◀, ▶ (parametro 1)	—
Controllo TIME (parametro 2)	—
Controllo LEVEL/DEPTH (parametro 3)	Regola il livello dell'audio che arriva al terminale [RETURN] .

1 Se il suono del canale da monitorare non viene emesso dal canale **[MASTER]** quando **[CF.A]**, **[CF.B]** o **[MASTER]** viene scelto col selettore **[1, 2, 3, 4, MIC, CF.A, CF.B, MASTER]**, il suono di effetto non è monitorabile neppure premendo il pulsante **[CUE]** per **[BEAT EFFECTS]**.

2 Se un effetto è disattivato, il suo suono non è monitorabile neppure premendo il pulsante **[CUE]** di **[BEAT EFFECTS]**.

Lista dei messaggi MIDI

- “CC” è l’abbreviazione di “control change”. Un cambio comando è un tipo di segnale MIDI usato per trasmettere vari tipi di informazione di comando, ad esempio timbro, volume, ecc.
In questa unità, i valori da 0 a 127 vengono emessi come CC principalmente quando comandi e fader sono usati. I CC vengono emessi anche quando certi pulsanti vengono usati.
- “Note” è un termine MIDI usato quando si premono o lasciano andare tasti di un piano o tastiera.

Categoria	Nome SW	Tipo SW	Assegnazione MIDI	Trigger/Toggle	Dati trasmessi
CH1	TRIM	Controllo	CC 001	—	0-127
	HI	Controllo	CC 002	—	0-127
	MID	Controllo	CC 003	—	0-127
	LOW	Controllo	CC 004	—	0-127
	BEAT	Pulsante	CC 101	Trigger/Toggle	OFF=0, ON=127
	COLOR	Controllo	CC 005	—	0-127
	CUE	Pulsante	CC 070	Trigger/Toggle	OFF=0, ON=127
	Fader canali	Controllo	CC 017	—	0-127
	CROSS FADER ASSIGN	Interruttore	CC 065	—	0, 64, 127
CH2	TRIM	Controllo	CC 006	—	0-127
	HI	Controllo	CC 007	—	0-127
	MID	Controllo	CC 008	—	0-127
	LOW	Controllo	CC 009	—	0-127
	BEAT	Pulsante	CC 102	Trigger/Toggle	OFF=0, ON=127
	COLOR	Controllo	CC 010	—	0-127
	CUE	Pulsante	CC 071	Trigger/Toggle	OFF=0, ON=127
	Fader canali	Controllo	CC 018	—	0-127
	CROSS FADER ASSIGN	Interruttore	CC 066	—	0, 64, 127
CH3	TRIM	Controllo	CC 012	—	0-127
	HI	Controllo	CC 014	—	0-127
	MID	Controllo	CC 015	—	0-127
	LOW	Controllo	CC 021	—	0-127
	BEAT	Pulsante	CC 103	Trigger/Toggle	OFF=0, ON=127
	COLOR	Controllo	CC 022	—	0-127
	CUE	Pulsante	CC 072	Trigger/Toggle	OFF=0, ON=127
	Fader canali	Controllo	CC 019	—	0-127
	CROSS FADER ASSIGN	Interruttore	CC 067	—	0, 64, 127
CH4	TRIM	Controllo	CC 080	—	0-127
	HI	Controllo	CC 081	—	0-127
	MID	Controllo	CC 092	—	0-127
	LOW	Controllo	CC 082	—	0-127
	BEAT	Pulsante	CC 104	Trigger/Toggle	OFF=0, ON=127
	COLOR	Controllo	CC 083	—	0-127
	CUE	Pulsante	CC 073	Trigger/Toggle	OFF=0, ON=127
	Fader canali	Controllo	CC 020	—	0-127
	CROSS FADER ASSIGN	Interruttore	CC 068	—	0, 64, 127
Crossfader	Crossfader	Controllo	CC 011	—	0-127
Curva fader	CH FADER (↘, ↗, ↖)	Interruttore	CC 094	—	0, 64, 127
	CROSS FADER (↗, ↘, ✕)	Interruttore	CC 095	—	0, 64, 127
Principale	MASTER LEVEL	Controllo	CC 024	—	0-127
	BALANCE	Controllo	CC 023	—	0-127
	CUE	Pulsante	CC 074	Trigger/Toggle	OFF=0, ON=127
	EQ CURVE (ISOLATOR, EQ)	Interruttore	CC 033	—	0, 127
BOOTH MONITOR	BOOTH MONITOR	Controllo	CC 025	—	0-127
BEAT EFFECTS	◀	Pulsante	CC 076	Solo trigger	OFF=0, ON=127
	▶	Pulsante	CC 077	Solo trigger	OFF=0, ON=127
	AUTO/TAP	Pulsante	CC 069	Trigger/Toggle	OFF=0, ON=127
	TAP	Pulsante	CC 078	Solo trigger	OFF=0, ON=127
	CUE	Pulsante	CC 075	Trigger/Toggle	OFF=0, ON=127

Categoria	Nome SW	Tipo SW	Assegnazione MIDI	Trigger/Toggle	Dati trasmessi	
BEAT EFFECTS	EFFECT SELECT	DELAY	Interruttore	CC 042	[2]	OFF=0, ON=127
		ECHO	Interruttore	CC 055	[2]	OFF=0, ON=127
		UP ECHO	Interruttore	CC 061	[2]	OFF=0, ON=127
		SPIRAL	Interruttore	CC 043	[2]	OFF=0, ON=127
		REVERB	Interruttore	CC 054	[2]	OFF=0, ON=127
		TRANS	Interruttore	CC 053	[2]	OFF=0, ON=127
		FILTER	Interruttore	CC 059	[2]	OFF=0, ON=127
		FLANGER	Interruttore	CC 050	[2]	OFF=0, ON=127
		PHASER	Interruttore	CC 057	[2]	OFF=0, ON=127
		ROBOT	Interruttore	CC 051	[2]	OFF=0, ON=127
		SLIP ROLL	Interruttore	CC 058	[2]	OFF=0, ON=127
		ROLL	Interruttore	CC 046	[2]	OFF=0, ON=127
		REV ROLL	Interruttore	CC 047	[2]	OFF=0, ON=127
	SND/RTN	Interruttore	CC 062	[2]	OFF=0, ON=127	
	CH SELECT	CH1	Interruttore	CC 034	[2]	OFF=0, ON=127
		CH2	Interruttore	CC 035	[2]	OFF=0, ON=127
		CH3	Interruttore	CC 036	[2]	OFF=0, ON=127
		CH4	Interruttore	CC 037	[2]	OFF=0, ON=127
		MIC	Interruttore	CC 038	[2]	OFF=0, ON=127
		CF.A	Interruttore	CC 039	[2]	OFF=0, ON=127
		CF.B	Interruttore	CC 040	[2]	OFF=0, ON=127
	MASTER	Interruttore	CC 041	[2]	OFF=0, ON=127	
	TIME		Interruttore	CC 013	—	—
			Interruttore	CC 045	—	Valore TIME (quando FLANGER , PHASER o FILTER viene scelto, il valore si dimezza. Scegliendo un valore negativo, viene impostato un valore positivo.)
		LEVEL/DEPTH	Interruttore	CC 091	—	0-127
		ON/OFF	Pulsante	CC 114	—	OFF=0, ON=127
ON/OFF						
MIC	HI	Controllo	CC 030	—	0-127	
	LOW	Controllo	CC 031	—	0-127	
SOUND COLOR FX	NOISE	Pulsante	CC 085	Trigger/Toggle ^[1]	OFF=0, ON=127	
	GATE	Pulsante	CC 105	Trigger/Toggle ^[1]	OFF=0, ON=127	
	CRUSH	Pulsante	CC 086	Trigger/Toggle ^[1]	OFF=0, ON=127	
	FILTER	Pulsante	CC 087	Trigger/Toggle ^[1]	OFF=0, ON=127	
Fader Start	FADER START 1	Pulsante	CC 088	Trigger/Toggle	OFF=0, ON=127	
	FADER START 2	Pulsante	CC 089	Trigger/Toggle	OFF=0, ON=127	
	FADER START 3	Pulsante	CC 090	Trigger/Toggle	OFF=0, ON=127	
	FADER START 4	Pulsante	CC 093	Trigger/Toggle	OFF=0, ON=127	
HEADPHONES	MIXING	Controllo	CC 027	—	0-127	
	LEVEL	Controllo	CC 026	—	0-127	
	Timing Clock	—	Clock di sincronizzazione	—	—	
Fader Start	FADER START 1		Nota 102	—	BACK CUE = 0, PLAY = 127	
	FADER START 2		Nota 103	—	BACK CUE = 0, PLAY = 127	
	FADER START 3		Nota 104	—	BACK CUE = 0, PLAY = 127	
	FADER START 4		Nota 105	—	BACK CUE = 0, PLAY = 127	
MIDI	START	Pulsante	AVVIO	—	—	
	STOP	Pulsante	ARRESTO	—	—	

[1] Se attivando un tasto se ne disattiva un altro, ambedue i pulsanti mandano messaggi MIDI di attivazione e disattivazione. Se nessun tasto si disattiva, viene mandato solo il messaggio MIDI di attivazione dal pulsante premuto.

[2] Se si passa da una posizione ad un'altra, dei segnali MIDI ON e OFF vengono mandati dalla rispettiva posizione.

• Se il pulsante [START/STOP] rimane premuto per più di 1 secondo, i segnali MIDI corrispondenti alle posizioni dei pulsanti, fader e controlli vengono mandati insieme (Snapshot).

MIDI Snapshot manda tutti i messaggi MIDI diversi da MIDI start e MIDI stop.

Modifica delle impostazioni

1 Premere [MIDI] [SETUP (WAKE UP)] per almeno 1 secondo.

Viene visualizzata la schermata [USER SETUP].

- Per visualizzare la schermata [CLUB SETUP], prima spegnere questa unità e poi premere il pulsante [POWER] mentre si preme il pulsante [MIDI] [SETUP (WAKE UP)].

2 Premere il pulsante [BEAT ◀, ▶].

Scegliere un elemento da impostare.

3 Premere il pulsante [TAP].

Si passa alla schermata di modifica del valore impostato.

4 Premere il pulsante [BEAT ◀, ▶].

Cambiare il valore dell'impostazione.

5 Premere il pulsante [TAP].

Digitare il nuovo valore dell'impostazione.

La schermata precedente riappare.

- Per tornare alla schermata precedente senza fare modifiche, premere il pulsante [AUTO/TAP].

6 Premere il pulsante [SETUP (WAKE UP)].

Chiudere la schermata [USER SETUP].

- Per chiudere la schermata [CLUB SETUP], premere il pulsante [POWER] per spegnere questa unità.

La funzione auto standby

Se [Auto Standby] si trova su [ON], la modalità di standby inizia automaticamente se 4 ore passano dal verificarsi di tutto quanto segue.

- Nessun pulsante o controllo di questa unità viene usato.
- Nessun segnale audio di -10 dB o più arriva ai terminali di ingresso di questa unità.
- Se il pulsante [SETUP (WAKE UP)] viene premuto, lo standby viene cancellato.
- Questa unità viene posta in vendita con la modalità auto standby attivata. Se non si desidera utilizzare la funzione auto standby, impostare [Auto Standby] su [OFF].

La funzione talk-over

La funzione talk over ha le due modalità descritte di seguito.

- [ADV] (talk over avanzato): La sola gamma dei medi dell'audio dei canali diversi dal canale [MIC] viene attenuata secondo il valore impostato di [Talk Over LEVEL] ed emessa.

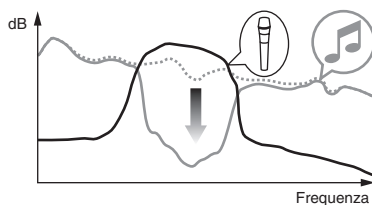

- [NOR] (talk over normale): L'audio dei canali diversi dal canale [MIC] viene attenuata secondo il valore impostato di [Talk Over LEVEL] ed emessa.

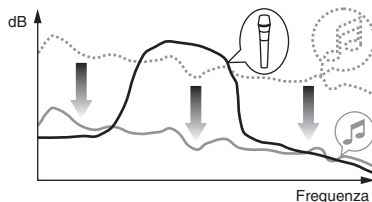

Impostazione delle preferenze

*: Impostazioni al momento dell'acquisto

Modalità	Impostazione delle opzioni	Visualizzazione sullo schermo	Valore impostato	Descrizioni
USER SETUP	Fader Start	F.S.	ON*, OFF	Attiva e disattiva la funzione fader start di tutti i lettori DJ collegati ai terminali [CONTROL].
	MIDI CH	MIDI CH	1* a 16	Imposta il canale MIDI.
	MIDI Button Type	MIDI BT	TGL*, TRG	Sceglie la modalità di trasmissione dei segnali MIDI, [TGL (TOGGLE)] o [TRG (TRIGGER)].
	Talk Over Mode	TLK MOD	ADV*, NOR	Sceglie la modalità della funzione di talk over, [ADV (ADVANCED)] o [NOR (NORMAL)].
	Talk Over LEVEL	TLK LVL	-6 dB, -12 dB, -18 dB*, -24 dB	Imposta il livello di attenuazione audio della funzione di talk over.
CLUB SETUP	Digital Master Out Level	DOUT LV	-19 dB*, -15 dB, -10 dB, -5 dB	Imposta il livello massimo dell'audio emesso dai terminali [DIGITAL MASTER OUT]. ^[1]
	Digital Master Out Sampling Rate	DOUT FS	48 kHz, 96 kHz*	Imposta la frequenza di campionamento digitale del segnale.
	MASTER ATT.	MST ATT	-6 dB, -3 dB, 0 dB*	Imposta il livello di attenuazione dell'audio emesso dai terminali [MASTER1] e [MASTER2].
	Auto Standby	AUTOSTB	ON*, OFF	Attiva e disattiva la funzione di auto standby.
	Mic Output To Booth Monitor	MIC BTH	ON*, OFF	Determina se viene emesso o no il segnale audio del microfono dai terminali [BOOTH].
	PC UTILITY	PC UTLY	ON*, OFF	Determina se lanciare automaticamente o meno il software utility di impostazione del computer quando viene collegato un cavo USB.
	Factory Reset	INITIAL	YES, NO*	Riporta tutte le impostazioni ai valori predefiniti.

[1] Notare che il segnale in uscita può essere distorto anche se l'indicatore di livello principale non si illumina fino in cima.

Informazioni aggiuntive

Diagnostica

- L'uso scorretto dell'apparecchio viene spesso scambiato per un guasto. Se si ritiene che questo componente non funzioni bene, controllare la sezione che segue. A volte il problema risiede in un altro componente. Controllare tutti i componenti ed apparecchi elettronici usati. Se il problema non può venire eliminato neppure dopo aver fatto i controlli suggeriti, chiedere assistenza tecnica al più vicino centro assistenza o rivenditore autorizzato Pioneer.
- Il lettore non funziona a causa di elettricità statica o altre influenze esterne. In tali casi, il funzionamento normale può venire ripristinato scollegando il cavo di alimentazione e ricollegandolo.

Problema	Controllare	Rimedio
L'apparecchio non è acceso.	Il cavo di alimentazione è collegato correttamente?	Collegare il cavo di alimentazione ad una presa di c.a.
Audio assente o insufficiente.	Il selettore [CD/LINE, PHONO, LINE, USB */*] si trova in posizione corretta?	Usare il selettore [CD/LINE, PHONO, LINE, USB */*] per cambiare la sorgente di ingresso del canale. (pagina 14)
	I cavi di collegamento sono collegati correttamente?	Collegare correttamente i cavi di collegamento. (pagina 7)
	I terminali o gli spinotti sono sporchi? [MASTER ATT.] è su [-6 dB] , ecc.?	Pulire i terminali e gli spinotti prima di procedere con i collegamenti. Nella schermata [CLUB SETUP] , attivare [MASTER ATT.] . (a pagina 23)
Non viene emesso suono digitale.	La frequenza di campionamento (fs) dell'uscita audio digitale è adatta alle caratteristiche del dispositivo collegato?	Nella schermata [CLUB SETUP] , regolare [Digital Master Out Sampling Rate] a seconda delle caratteristiche tecniche del dispositivo collegato. (a pagina 23)
Audio distorto.	Il volume del suono emesso dal canale [MASTER] è regolato correttamente?	Regolare controllo [MASTER LEVEL] in modo che l'indicatore del livello del canale principale si illumini a circa [0 dB] al livello di picco. (Pagina 14) Portare [MASTER ATT.] su [-3 dB] o [-6 dB] . (a pagina 23)
	Il livello dell'ingresso audio di ciascun canale è regolato correttamente?	Regolare controllo [TRIM] in modo che l'indicatore del livello del canale si illumini vicino a [0 dB] al livello di picco. (Pagina 14)
Il crossfader non funziona.	I selettori CROSS FADER ASSIGN (A, THRU, B) sono regolati correttamente?	Regolare correttamente i selettori [CROSS FADER ASSIGN (A, THRU, B)] dei vari canali. (Pagina 14)
L'apertura in dissolvenza con un lettore DJ è impossibile.	[FADER START] è su [OFF] ?	Nella schermata [USER SETUP] , portare [FADER START] su [ON] . (a pagina 23) Portare il pulsante [FADER START] del pannello di controllo su [ON] . (Pagina 14)
	Il lettore DJ è collegato correttamente al terminale [CONTROL] ?	Collegare bene il terminale [CONTROL] ed il lettore DJ con un cavo di controllo. (pagina 7)
	I cavi audio sono collegati correttamente?	Collegare i terminali di ingresso audio di questa unità e quelli di uscita audio del lettore DJ con un cavo audio. (pagina 7)
[BEAT EFFECTS] non funziona.	Il selettore [1, 2, 3, 4, MIC, CF.A, CF.B, MASTER] è regolato correttamente?	Girare il selettore [1, 2, 3, 4, MIC, CF.A, CF.B, MASTER] per scegliere il canale cui applicare l'effetto. (Pagina 16)
[SOUND COLOR FX] non funziona.	Il controllo [COLOR] è in posizione corretta?	Girare il controllo [COLOR] in senso orario o antiorario. (a pagina 16)
[BEAT COLOR FX] non funziona.	Il pulsante [SOUND COLOR FX] [BEAT] è impostato su [ON] ?	Portare il pulsante [SOUND COLOR FX] [BEAT] su [ON] . (a pagina 16)
Non è possibile usare unità effetti esterne.	Il pulsante [ON/OFF] di [BEAT EFFECTS] è impostato su [ON] ?	Premere il pulsante [ON/OFF] di [BEAT EFFECTS] per impostare [SND/RTN] su [ON] . (a pagina 16)
	L'unità effetti esterna è collegata correttamente al terminale [SEND] o [RETURN] ?	Collegare l'unità effetti esterna correttamente al terminale [SEND] e a quello [RETURN] . (a pagina 7)
L'audio di un'unità effetti esterna è distorto.	Il livello di uscita audio dell'unità effetti esterna è regolata su valori appropriati?	Regolare il livello di uscita audio dell'unità effetti esterna.
Il tempo (BPM) non è misurabile o la misura ottenuta (BPM) è sospetta.	Il livello audio è troppo basso o alto?	Regolare controllo [TRIM] in modo che l'indicatore del livello del canale si illumini vicino a [0 dB] al livello di picco. (Pagina 14)
		Il tempo (BPM) di alcuni brani potrebbe non essere misurabile. Usare il pulsante [TAP] per impostare il tempo manualmente. (a pagina 16)
Il tempo misurato (BPM) differisce da quello indicato sul CD.	—	I valori possono differire leggermente a causa dei differenti modi in cui il valore BPM viene misurato. Non sono necessarie correzioni.
Il sequencer MIDI non sincronizza.	La modalità di sincronizzazione Slave del sequencer MIDI esterno è impostata?	Impostare la modalità di sincronizzazione Slave del sequencer MIDI esterno.
	Il sequencer MIDI che usate supporta i clock di sincronizzazione MIDI?	I sequencer MIDI esterni che non supportano gli orologi di sincronizzazione MIDI non sono sincronizzabili.
Il controllo MIDI non funziona.	Il canale MIDI funziona?	Premere il pulsante [ON/OFF] di [MIDI] . (Uso del software DJ con la funzione MIDI a pagina 17)
	Le impostazioni MIDI sono corrette?	Per usare software DJ con questa unità, i messaggi MIDI di questa devono venire assegnati al software DJ usato. Per ulteriori dettagli sull'assegnazione di messaggi, vedere il manuale di istruzioni del software DJ.
Questa unità non viene riconosciuta da un computer cui è collegata.	Il driver è stato installato nel computer?	Installare il driver software. Se è già installato, reinstallarlo. (a pagina 8)

Problema	Controllare	Rimedio
Questa unità non può riprodurre il segnale di un computer.	Questa unità ed il computer sono collegati bene?	Collegare questa unità ed il computer direttamente col cavo USB chiuso. (a pagina 8)
	Le impostazioni del dispositivo di uscita audio sono corrette?	Scegliere questa unità con le impostazioni del dispositivo di uscita audio. Per istruzioni sulle impostazioni per il proprio applicativo, consultarne le istruzioni per l'uso.
	Il selettore [CD/LINE, PHONO, LINE, USB */*] si trova in posizione corretta?	Portare il selettore [CD/LINE, PHONO, LINE, USB */*] sulla posizione [USB */*]. (Pagina 14)
Il suono di un effetto non è monitorabile neppure se il pulsante [CUE] di [BEAT EFFECTS] è premuto.	—	Il circuito che genera gli effetti di eco [ECHO], [UP ECHO], [SPIRAL], [REVERB], [ROLL], [SLIP ROLL] e [REV ROLL] si trova dopo quello di effetto e quindi non è possibile monitorare il suono di effetto. Ciò non è dovuto ad un guasto.
Il suono risulta distorto quando un lettore analogico viene collegato ai terminali [PHONO] di questa unità. Oppure, la modalità di accensione dell'indicatore del livello dei canali non cambia neppure quando il controllo [TRIM] viene girato.	Si è collegato un lettore analogico con un equalizzatore fono incorporato?	Nel caso di lettori analogici includenti un equalizzatore audio, collegarli ai terminali [CD/LINE] o [LINE]. (pagina 7) Se il lettore analogico con equalizzatore fono incorporato possiede un selettore PHONO/LINE, portarlo su PHONO.
	Un interfaccia audio per computer è collegato fra il lettore analogico e questa unità?	Se l'interfaccia audio di computer include un'uscita a livello di linea, collegarla al terminale [CD/LINE] o [LINE]. (pagina 7) Se il lettore analogico possiede un selettore PHONO/LINE, portarlo su PHONO.

Diagramma a blocchi

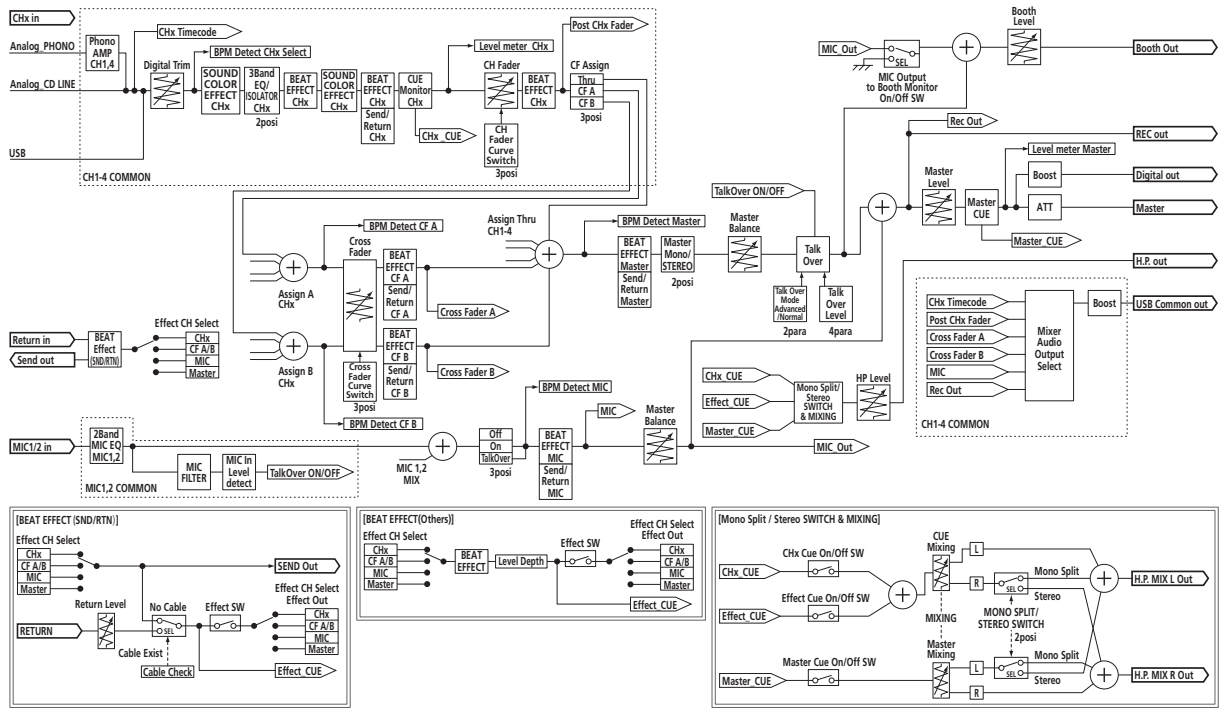
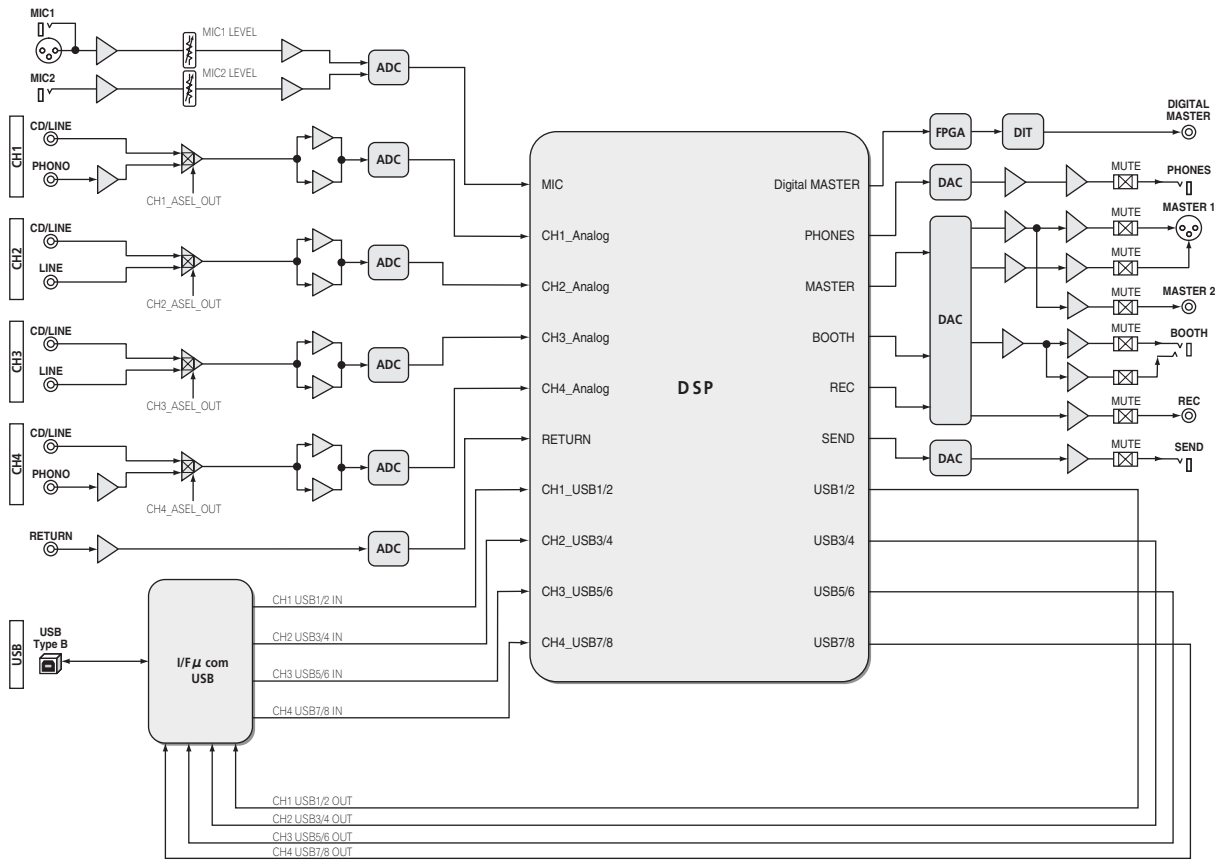

A proposito dei marchi di fabbrica o marchi di fabbrica depositati

- Pioneer e rekordbox sono marchi di fabbrica o marchi di fabbrica depositati della PIONEER CORPORATION.
- Microsoft®, Windows® 7, Windows Vista®, Windows® XP e Windows® sono marchi di fabbrica o marchi di fabbrica depositati della Microsoft Corporation negli Stati Uniti e/o altri paesi.
- Apple, Macintosh e Mac OS sono marchi di fabbrica di Apple Inc., registrati negli Stati Uniti ed in altri Paesi.
- ASIO è un marchio di fabbrica della Steinberg Media Technologies GmbH.

Dati tecnici

Generale

Requisiti di alimentazione.....	CA da 220 V a 240 V, 50 Hz/60 Hz
Consumo di corrente.....	32 W
Consumo di corrente (in attesa).....	0,45 W
Peso unità principale.....	7,7 kg
Dimensioni massime.....	320 mm (L) × 108 mm (A) × 381 mm (P)
Temperature di funzionamento tollerabili.....	Da +5 °C a +35 °C
Umidità di funzionamento tollerabile.....	Da 5 % a 85 % (senza condensa)

Sezione audio

Frequenza di campionamento.....	96 kHz
Convertitore MASTER D/A.....	32 bit
Altri convertitori A/D e D/A.....	24 bit
Caratteristiche di frequenza	
Da CD/LINE	20 Hz a 20 kHz
Rapporto S/R (uscita dichiarata, A-WEIGHTED)	
PHONO	92 dB
CD/LINE	106 dB
MIC1, MIC2	84 dB
Distorsione armonica complessiva (20 kHzBW)	
CD/LINE — MASTER1	0,004 %
Livello/impedenza di ingresso standard	
PHONO	-52 dBu/47 kΩ
CD/LINE	-12 dBu/47 kΩ
MIC1	-52 dBu/8,5 kΩ
MIC2	-52 dBu/49 kΩ
RETURN	-12 dBu/49 kΩ
Livello di uscita/impedenza di carico/impedenza di uscita standard	
MASTER1	+6 dBu/10 kΩ/360 Ω o meno
MASTER2	+2 dBu/10 kΩ/390 Ω o meno
REC OUT	-8 dBu/10 kΩ/22 Ω o meno
BOOTH	+6 dBu/10 kΩ/360 Ω o meno
SEND	-12 dBu/10 kΩ/1 kΩ o meno
PHONES	+8,5 dBu/32 Ω/10 Ω o meno
Livello di uscita/impedenza di carico dichiarati	
MASTER1	+24 dBu/10 kΩ
MASTER2	+20 dBu/10 kΩ
Diافonia	
LINE	82 dB
Caratteristiche di equalizzazione dei canali	
HI	Da -26 dB a +6 dB (13 kHz)
MID	Da -26 dB a +6 dB (1 kHz)
LOW	Da -26 dB a +6 dB (70 Hz)
Caratteristiche di equalizzazione del microfono	
HI	Da -12 dB a +12 dB (10 kHz)
LOW	Da -12 dB a +12 dB (100 Hz)

Terminali di ingresso/uscita

Terminale di ingresso PHONO	
Prese a spinotto RCA.....	2 set
Terminale di ingresso CD/LINE	
Prese a spinotto RCA.....	4 set
Terminale di ingresso LINE	
Prese a spinotto RCA.....	2 set
Terminale di ingresso MIC1	
Connettore XLR /presa fono (Ø 6,3 mm).....	1 set
Terminale di ingresso MIC2	
Presse fono (Ø 6,3 mm).....	1 set
Terminale di ingresso RETURN	
Presse fono (Ø 6,3 mm).....	1 set
Terminale di uscita MASTER	
Connettore XLR.....	1 set
Prese a spinotto RCA.....	1 set
Terminale di uscita BOOTH	
Presse fono (Ø 6,3 mm).....	1 set
Terminale di uscita REC OUT	
Prese a spinotto RCA.....	1 set
Terminale di uscita SEND	
Presse fono (Ø 6,3 mm).....	1 set
Terminale di uscita coassiale DIGITAL MASTER OUT	
Prese a spinotto RCA.....	1 set
Terminale MIDI OUT	
5P DIN.....	1 set
Terminale di uscita PHONES	
Presse fono stereo (Ø 6,3 mm).....	1 set
Terminale USB	
Tipo B.....	1 set
Terminale CONTROL	
Mini spinotto fono (Ø 3,5 mm).....	4 set

- I dati tecnici ed il design di questo prodotto sono soggetti a modifiche senza preavviso.
- Non mancare di usare i terminali [**MASTER1**] solo per una uscita bilanciata. Il collegamento ad un ingresso non bilanciato (ad esempio RCA) facendo uso di un cavo convertitore da XLR a RCA (o di un adattatore di conversione), ecc., può far abbassare la qualità dell'audio e/o causare rumore. Per il collegamento con un ingresso non bilanciato (ad esempio RCA), usare i terminali [**MASTER2**].
- © 2012 PIONEER CORPORATION. Tutti i diritti riservati.

Hartelijk dank voor uw aankoop van dit Pioneer product. Lees deze gebruiksaanwijzing aandachtig door om bekend te raken met de juiste bediening van uw apparaat. Na het doorlezen van de gebruiksaanwijzing dient u deze te bewaren op een veilige plaats, voor latere naslag. In bepaalde landen of gebieden kan de vorm van de netsnoerstekker en het stopcontact verschillen van de afbeeldingen bij de onderstaande uitleg. De aansluitmethode blijft overigens gelijk, evenals de bediening van het apparaat.

BELANGRIJK



De lichtflash met pijlpuntsymbool in een gelijkzijdige driehoek is bedoeld om de aandacht van de gebruikers te trekken op een niet geïsoleerde "gevaarlijke spanning" in het toestel, welke voldoende kan zijn om bij aanraking een elektrische shock te veroorzaken.

CAUTION

RISK OF ELECTRIC SHOCK
DO NOT OPEN



WAARSCHUWING:
OM HET GEVAAR VOOR EEN ELEKTRISCHE SHOCK TE VOORKOMEN, DEKSEL (OF RUG) NIET VERWIJDEREN. AAN DE BINNENZIJDE BEVINDEN ZICH GEEN ELEMENTEN DIE DOOR DE GEBRUIKER KUNNEN BEDIEND WORDEN. ENKEL DOOR GEKVALIFICEERD PERSONEEL TE BEDIENEN.

Het uitroepteken in een gelijkzijdige driehoek is bedoeld om de aandacht van de gebruiker te trekken op de aanwezigheid van belangrijke bedienings- en onderhoudsinstructies in de handleiding bij dit toestel.

D3-4-2-1-1_A1_NI



Deponeer dit product niet bij het gewone huishoudelijk afval wanneer u het wilt verwijderen. Er bestaat een speciaal wettelijk voorgeschreven verzamelstelsel voor de juiste behandeling, het opnieuw bruikbaar maken en de recycling van gebruikte elektronische producten.

In de lidstaten van de EU, Zwitserland en Noorwegen kunnen particulieren hun gebruikte elektronische producten gratis bij de daarvoor bestemde verzamelplaatsen of een verkooppunt (indien u aldaar een gelijkwaardig nieuw product koopt) inleveren.

Indien u zich in een ander dan bovengenoemd land bevindt kunt u contact opnemen met de plaatselijke overheid voor informatie over de juiste verwijdering van het product.

Zodoende zorgt u ervoor dat het verwijderde product op de juiste wijze wordt behandeld, opnieuw bruikbaar wordt gemaakt, gerecycled en het niet schadelijk is voor de gezondheid en het milieu.

K058b_A1_NI

WAARSCHUWING

Dit apparaat is niet waterdicht. Om brand of een elektrische schok te voorkomen, mag u geen voorwerp dat vloeistof bevat in de buurt van het apparaat zetten (bijvoorbeeld een bloemenvaas) of het apparaat op andere wijze blootstellen aan waterdruppels, opspattend water, regen of vocht.

D3-4-2-1-3_A1_NI

WAARSCHUWING

Lees zorgvuldig de volgende informatie voordat u de stekker de eerste maal in het stopcontact steekt.

De bedrijfsspanning van het apparaat verschilt afhankelijk van het land waar het apparaat wordt verkocht. Zorg dat de netspanning in het land waar het apparaat wordt gebruikt overeenkomt met de bedrijfsspanning (bijv. 230 V of 120 V) aangegeven op het zijpaneel van het apparaat.

D3-4-2-1-4*_A1_NI

WAARSCHUWING

Om brand te voorkomen, mag u geen open vuur (zoals een brandende kaars) op de apparatuur zetten.

D3-4-2-1-7a_A1_NI

Gebruiksomgeving

Temperatuur en vochtigheidsgraad op de plaats van gebruik:

+5 °C tot +35 °C, minder dan 85 % RH
(ventilatieopeningen niet afgedekt)

Zet het apparaat niet op een slecht geventileerde plaats en stel het apparaat ook niet bloot aan hoge vochtigheid of direct zonlicht (of sterke kunstmatige verlichting).

D3-4-2-1-7c*_A1_NI

Schakel altijd de spanning uit en trek de stekker uit het stopcontact alvorens aansluitingen te maken of te wijzigen.

D44-9-3_A1_NI

Dit apparaat is bestemd voor normaal huishoudelijk gebruik. Indien het apparaat voor andere doeleinden of op andere plaatsen wordt gebruikt (bijvoorbeeld langdurig gebruik in een restaurant voor zakelijke doeleinden, of gebruik in een auto of boot) en als gevolg hiervan defect zou raken, zullen de reparaties in rekening gebracht worden, ook als het apparaat nog in de garantieperiode is.

K041_A1_NI

WAARSCHUWING NETSNOER

Pak het netsnoer beet bij de stekker. Trek de stekker er niet uit door aan het snoer te trekken en trek nooit aan het netsnoer met natte handen aangezien dit kortsluiting of een elektrische schok tot gevolg kan hebben. Plaats geen toestel, meubelstuk o.i.d. op het netsnoer, en klem het niet vast. Maak er nooit een knoop in en verbind het evenmin met andere snoeren. De netsnoeren dienen zo te worden geleid dat er niet per ongeluk iemand op gaat staan. Een beschadigd netsnoer kan brand of een elektrische schok veroorzaken. Controleer het netsnoer af en toe. Wanneer u de indruk krijgt dat het beschadigd is, dient u bij uw dichtstbijzijnde erkende PIONEER onderhoudscentrum of uw dealer een nieuw snoer te kopen.

S002*_A1_NI

BELANGRIJKE INFORMATIE BETREFFENDE DE VENTILATIE

Let er bij het installeren van het apparaat op dat er voldoende vrije ruimte rondom het apparaat is om een goede doorstroming van lucht te waarborgen (tenminste 5 cm achter en 3 cm aan de zijkanten van het apparaat).

WAARSCHUWING

De gleuven en openingen in de behuizing van het apparaat zijn aangebracht voor de ventilatie, zodat een betrouwbare werking van het apparaat wordt verkregen en oververhitting wordt voorkomen. Om brand te voorkomen, moet u ervoor zorgen dat deze openingen nooit geblokkeerd worden of dat ze afgedekt worden door voorwerpen (kranten, tafelkleed, gordijn e.d.) of door gebruik van het apparaat op een dik tapijt of een bed.

D3-4-2-1-7b*_A1_NI

Als de netstekker van dit apparaat niet geschikt is voor het stopcontact dat u wilt gebruiken, moet u de stekker verwijderen en een geschikte stekker aanbrengen. Laat het vervangen en aanbrengen van een nieuwe netstekker over aan vakkundig onderhoudspersoneel. Als de verwijderde stekker per ongeluk in een stopcontact zou worden gestoken, kan dit resulteren in een ernstige elektrische schok. Zorg er daarom voor dat de oude stekker na het verwijderen op de juiste wijze wordt weggegooid. Haal de stekker van het netsnoer uit het stopcontact wanneer u het apparaat geruime tijd niet denkt te gebruiken (bijv. wanneer u op vakantie gaat).

D3-4-2-2-1a*_A1_NI

LET OP

De **POWER** schakelaar van dit apparaat koppelt het apparaat niet volledig los van het lichtnet. Aangezien er na het uitschakelen van het apparaat nog een kleine hoeveelheid stroom blijft lopen, moet u de stekker uit het stopcontact halen om het apparaat volledig van het lichtnet los te koppelen. Plaats het apparaat zodanig dat de stekker in een noodgeval gemakkelijk uit het stopcontact kan worden gehaald. Om brand te voorkomen, moet u de stekker uit het stopcontact halen wanneer u het apparaat langere tijd niet denkt te gebruiken (bijv. wanneer u op vakantie gaat).

D3-4-2-2-2a*_A1_NI

Inhoud

Opmerkingen over deze handleiding

De namen van aanduidingen, menu's en toetsen staan in deze handleiding tussen vierkante haken aangegeven. (bijv. [MASTER]-kanaal, [ON/OFF], [File]-menu)

01 Alvorens te beginnen

Kenmerken	5
Inhoud van de doos	5

02 Aansluitingen

Achterpaneel	6
Aansluiten van ingangsaansluitingen	7
Aansluiten van uitgangsaansluitingen	7
Aansluiten op het bedieningspaneel	8
Over de stuurprogrammatuur en de hulpprogrammatuur voor het instellen	8

03 Bediening

Basisbediening	15
Geavanceerde bedieningsfuncties	17

04 Soorten effecten

BEAT COLOR FX/SOUND COLOR FX effecttypen	19
Soorten BEAT EFFECT	19

05 Lijst van MIDI-berichten

06 Instellingen aanpassen

Omtrent de automatische ruststandfunctie	24
Over de talk-over functie (inspreekniveau)	24
Voorkeurinstellingen maken	24

07 Aanvullende informatie

Verhelpen van storingen	25
Blokschema	27
Over handelsmerken en gedeponeerde handelsmerken	28
Specificaties	28

Alvorens te beginnen

Kenmerken

Dit toestel is een 4-kanaals DJ-mengpaneel met de verfijnde techniek van Pioneers DJM-serie, de wereldstandaard in muziek op clubniveau. Het is niet alleen uitgerust met een scala aan functies voor DJ-optredens, inclusief een USB-geluidskaart, BEAT COLOR FX, SOUND COLOR FX en BEAT EFFECT, het heeft ook een hoge geluidskwaliteit, een zeer betrouwbaar ontwerp en een lay-out gemaakt voor gemakkelijke bediening speciaal met het oog op alle mogelijke soorten DJ-optredens.

24 bit/96 kHz STEREO 4-IN 4-UIT GELUIDSKAART

Dit toestel is uitgerust met een 24 bit/96 kHz stereo 4-in 4-uit compatibele USB-geluidskaart.

Dit toestel ondersteunt de ASIO/Core Audio standaarden, dus het kan niet alleen worden gebruikt voor DJ-optredens met DJ-software, maar ook met een grote verscheidenheid aan andere software, inclusief software voor het zelf maken van muziek.

- Vier sets stereogeluid van een enkele computer kunnen binnenkomen via de daarvoor bestemde kanalen en worden gemengd.
- Maximaal vier sets audiosignalen kunnen naar de computer worden gestuurd via de daarvoor bestemde kanalen (kanalen 1 t/m 4, REC OUT, crossfader kanten A en B en microfoon).
- De bemonsteringsfrequentie kan worden ingesteld op 96 kHz, 48 kHz of 44,1 kHz.

BEAT COLOR FX/SOUND COLOR FX

Dit toestel borduurt voort op de SOUND COLOR FX-functie die populair is in de DJM-serie. Deze functie biedt vier typen effecten die kunnen worden bereikt door eenvoudigweg aan de [COLOR]-instelling voor elk kanaal te draaien, wat geïmproviseerde optredens mogelijk maakt. De BEAT COLOR FX-functie die het effect verandert aan de hand van het geluid van de respectievelijke kanalen zorgt voor nog dynamischere optredens dan voorheen.

BEAT EFFECT

Dit toestel heeft ook de BEAT EFFECT-functie met 13 typen effecten die populair is op de DJM-serie overgenomen. De BEAT COLOR FX en SOUND COLOR FX-effecten kunnen worden gecombineerd om andere 100-effecten te creëren, zodat de DJ een grote verscheidenheid aan geluiden kan produceren.

UITSTEKENDE GELUIDSKWALITEIT

We hebben ons ingespannen de geluidskwaliteit van de digitale/analoge in-/uitgangen te verbeteren. 96 kHz sampling en geluidsverwerking met een 24-bit topklasse A/D-omzetter en een 32-bit D/A-omzetter met superieure geluidskwaliteit zorgen voor een natuurgetrouwe geluidsreproductie en een krachtige clubsound met een hoge kwaliteit.

FABRICAGEKWALITEIT

Dit toestel maakt gebruik van de hoogwaardige kanaalfaders van de DJM-900nexus en het "P-LOCK Fader Cap" mechanisme voor het vergrendelen van de faderknoppen. Vaak gebruikte instellingen met geoptimaliseerde interne constructies maken gebruik van metalen onderdelen en er zijn andere maatregelen genomen om een soepele bediening en grote duurzaamheid te waarborgen.

STANDAARD LAYOUT

Dit toestel heeft de layout van het bedieningspaneel van de Pioneer DJM-serie, de wereldstandaard in DJ-mengpanelen, overgenomen. De eenvoudige, recht-toe-recht-aan lay-out van het bedieningspaneel zorgt niet alleen voor makkelijkere DJ-optredens, het staat DJ's ook toe om het toestel direct van het begin af aan zonder aarzeling te kunnen gebruiken.

Inhoud van de doos

- Driverssoftware CD-ROM
- USB-kabel
- Garantiekaart
- Stroomsnoer
- Handleiding (dit document)

Aansluitingen

Schakel altijd eerst de stroom uit en trek de stekker uit het stopcontact alvorens u enige aansluiting maakt of verbreekt.

Zie tevens de gebruiksaanwijzingen van de aan te sluiten apparatuur.

Sluit het netnoer pas aan nadat alle aansluitingen tussen de apparatuur volledig zijn gemaakt.

Gebruik alleen het bijgeleverde netsnoer.

Achterpaneel

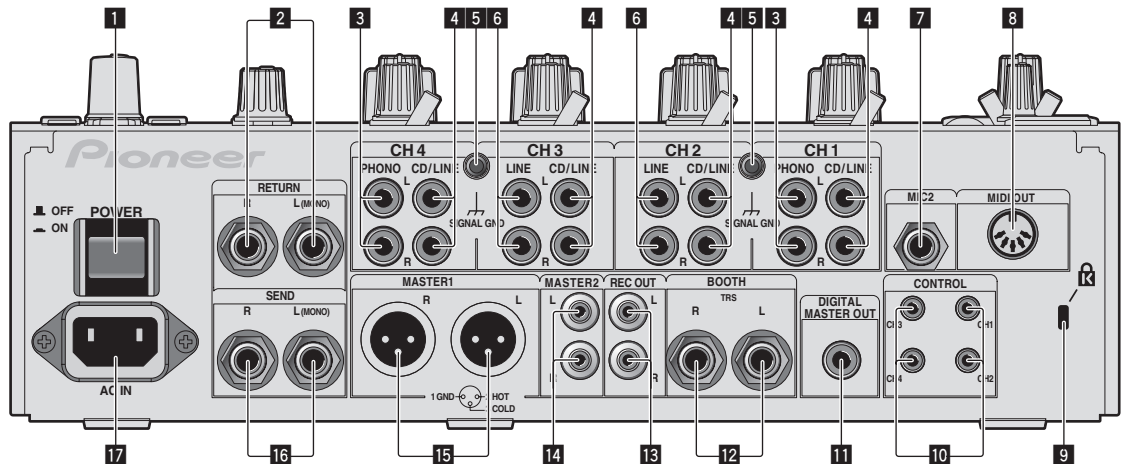

1 POWER toets (bladzijde 15)

Voor aanzetten en uitschakelen van dit apparaat.

2 RETURN aansluitingen (bladzijde 7)

Voor aansluiten van de uitgang van een externe effectgenerator. Wanneer alleen het [L (MONO)]-kanaal is aangesloten, wordt het ingangssignaal van het [L (MONO)]-kanaal tegelijkertijd doorgegeven aan het [R]-kanaal.

3 PHONO aansluitingen (bladzijde 7)

Voor aansluiten op de phono-aansluiting (MM-element) van een weergave-apparaat. Geen lijnniveau-ingangssignalen op aansluiten. Om apparatuur te kunnen verbinden met de [PHONO] aansluitingen, moet de kortsluitstekker uit de aansluitingen verwijderd worden. Steek deze kortsluitstekker in de [PHONO] aansluitingen wanneer er niets op is aangesloten om externe ruis te verminderen.

4 CD/LINE aansluitingen (bladzijde 7)

Aansluiten op een DJ-speler of een lijnuitgangskomponent.

5 SIGNAL GND aansluiting (bladzijde 7)

Sluit hierop de aardingsdraad van een analoge platenspeler aan. Dit vermindert storende geluiden bij aansluiten van een analoge platenspeler.

6 LINE aansluitingen (bladzijde 7)

Aansluiten op een cassetdeck of een lijnuitgangskomponent.

7 MIC2 aansluiting (bladzijde 7)

Sluit hierop een microfoon aan.

8 MIDI OUT aansluiting (bladzijde 7)

Verbind deze met de MIDI IN-aansluiting van een externe MIDI-sequencer.

9 Kensington-beveiligingsleuf

10 CONTROL aansluiting (bladzijde 7)

Dit is een $\varnothing 3,5$ mm ministekker DJ-speler bedieningsaansluiting. Als u een Pioneer DJ-speler aansluit met een bedieningskabel (bijgeleverd bij de DJ-speler), kunt u de weergave starten of andere functies van de DJ-speler bedienen met de fader van dit apparaat.

11 DIGITAL MASTER OUT aansluiting (bladzijde 7)

Voor uitsturen van de hoofdkanaal-audiosignalen.

12 BOOTH aansluitingen (bladzijde 7)

Uitgangsaansluitingen voor een booth-monitor, geschikt voor symmetrische of asymmetrische TRS-uitgangsaansluiting.

13 REC OUT aansluitingen (bladzijde 7)

Dit zijn uitgangsaansluitingen voor opname.

14 MASTER2 aansluitingen (bladzijde 7)

Voor aansluiten van een eindversterker e.d.

15 MASTER1 aansluitingen (bladzijde 7)

Voor aansluiten van een eindversterker e.d.

16 SEND aansluitingen (bladzijde 7)

Voor aansluiten van de ingang van een externe effectgenerator. Wanneer alleen het [L (MONO)]-kanaal is aangesloten, wordt er alleen een mono-geluidssignaal uitgestuurd.

17 AC IN

Aansluiten op een stopcontact met het bijgeleverde netsnoer. Wacht met aansluiten van het netsnoer totdat eerst alle aansluitingen tussen de apparatuur onderling compleet zijn gemaakt. Gebruik alleen het bijgeleverde netsnoer.

WAARSCHUWING

Houd de kortsluitstekkers buiten bereik van kinderen. Raadpleeg onmiddellijk een arts indien er onverhoopt één wordt ingeslikt.

Aansluiten van ingangsaansluitingen

- Wanneer u een DVS (Digital Vinyl System) maakt door een computer, audio-interface enz. met elkaar te combineren, moet u goed opletten bij het verbinden van de audio-interface verbinden met de ingangsaansluitingen van dit toestel en bij het instellen van de ingangskeuzeschakelaars. Zie tevens de handleiding van de DJ-software en de audio-interface in kwestie.

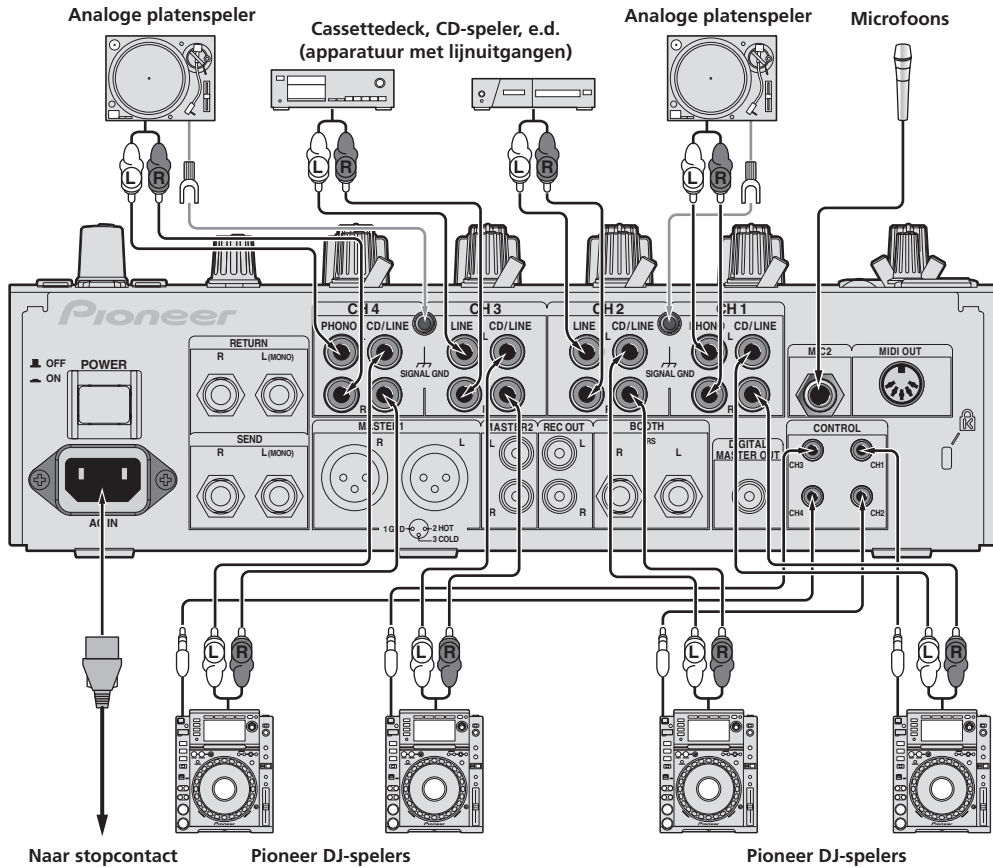

- Voor het gebruik van de fader-startfunctie sluit u een bedieningskabel aan (bladzijde 15).

Aansluiten van uitgangsaansluitingen

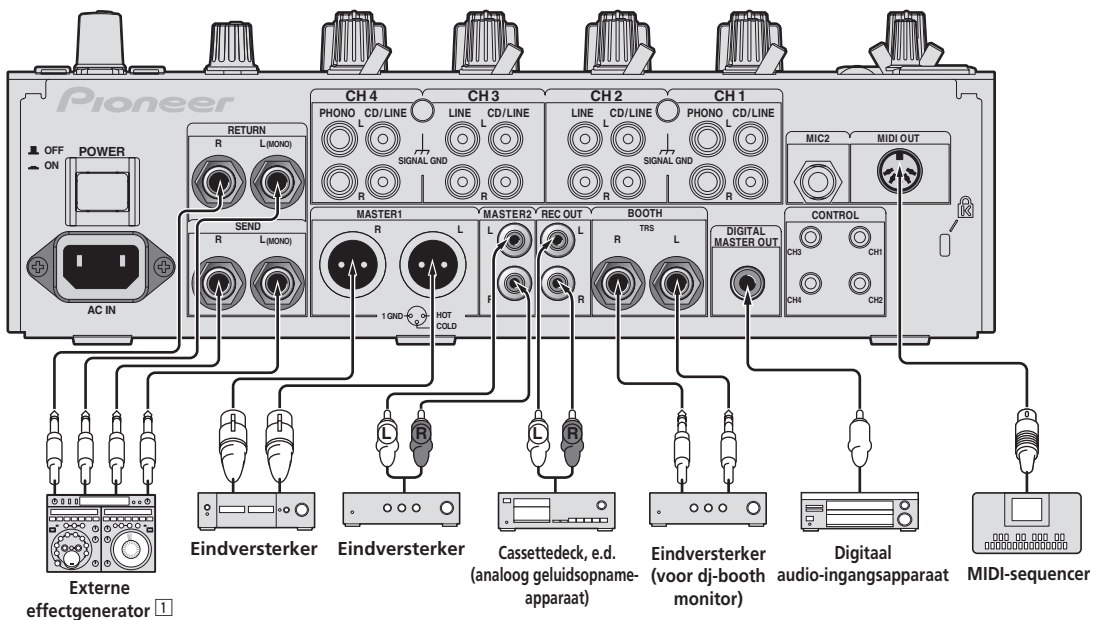

- 1 Sluit tevens een externe effectgenerator aan op de [RETURN]-aansluiting (ingangsaansluiting).

Aansluiten op het bedieningspaneel

U moet de meegeleverde USB-kabel gebruiken voor de aansluiting.

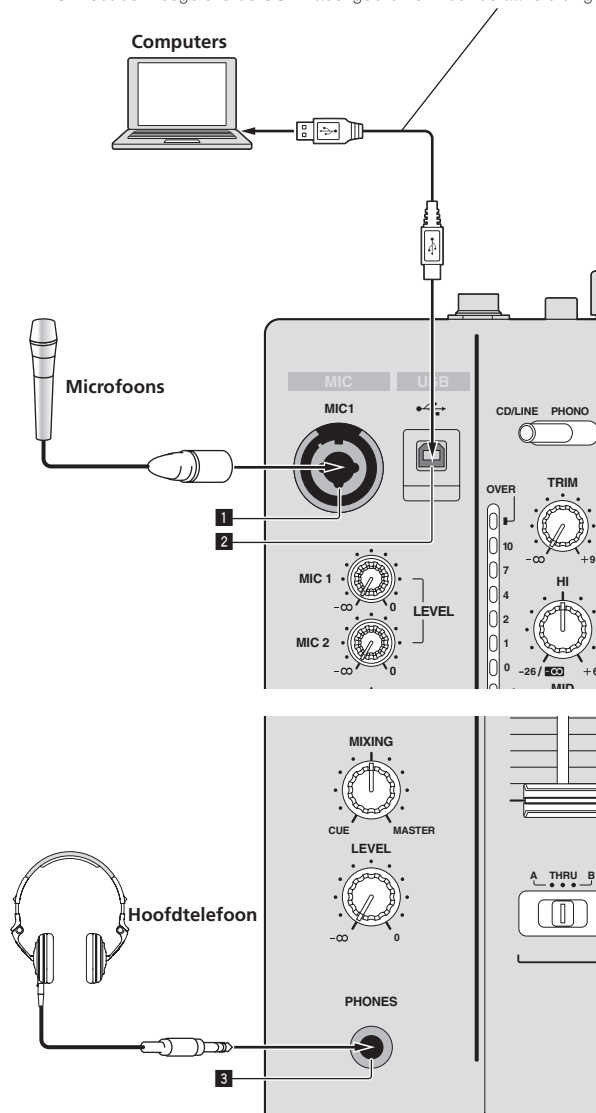

1 MIC1-aansluiting (pagina 16)

Sluit hierop een microfoon aan.

2 USB aansluiting (bladzijde 10)

Sluit de computer aan.

3 PHONES-aansluiting (pagina 15)

Sluit hierop een hoofdtelefoon aan.

Over de stuurprogrammatuur en de hulpprogrammatuur voor het instellen

De stuurprogrammatuur is vereist om geluid in te voeren van en uit te voeren naar de computer via de in dit toestel ingebouwde USB-geluidskaart. Zorg voor een computer met een geschikt Windows of Mac besturingssysteem en met de door Pioneer geleverde speciale stuurprogrammatuur. Wanneer de stuurprogrammatuur wordt geïnstalleerd, wordt tegelijk het instelhulpprogramma geïnstalleerd. Verander de instellingen van het instelhulpprogramma en de computer aan de hand van uw gebruiksomgeving.

Licentie-overeenkomst voor deze Software

Deze Licentie-overeenkomst voor deze Software ("de Overeenkomst") geldt tussen u (zowel voor u als u als individu het programma installeert, als voor een eventuele rechtspersoon waarvoor u optreedt ("u" of "uw") en PIONEER CORPORATION ("Pioneer").

UITVOEREN VAN ENIGE HANDELING VOOR SET-UP OF INSTALLATIE VAN HET PROGRAMMA BETEKENT DAT U AKKOORD GAAT MET ALLE VOORWAARDEN VAN DEZE LICENTIE-OVEREENKOMST. TOESTEMMING VOOR HET DOWNLOADEN EN/OF GEBUIKEN VAN HET PROGRAMMA IS EXPLICIET AFHANKELIJK VAN HET OPVOLGEN DOOR U VAN DEZE VOORWAARDEN. SCHRIFTELIJKE OF ELEKTRONISCHE TOESTEMMING IS NIET VEREIST OM DEZE OVEREENKOMST GELDIG EN AFDWINGBAAR TE MAKEN. ALS U NIET AKKOORD GAAT MET ALLE VOORWAARDEN VAN DEZE OVEREENKOMST, KRIJGT U GEEN TOESTEMMING HET PROGRAMMA TE GEBUIKEN EN MOET U STOPPEN MET DE INSTALLATIE OF, INDIEN VAN TOEPASSING, HET PROGRAMMA VERWIJDEREN.

1 Definities

- 1 "Documentatie" betekent in dit verband de schriftelijke documentatie, specificaties en de hulpbestanden beschikbaar gesteld door Pioneer ter assistentie bij de installatie en het gebruik van het Programma.
- 2 "Programma" betekent in dit verband alle Pioneer software, of gedeeltes daarvan, waarop door Pioneer aan u licentie verleend is onder deze Overeenkomst.

2 Programma licentie

- 1 Beperkte licentie. Onder de voorwaarden van deze Overeenkomst verleent Pioneer u een beperkte, niet-exclusieve, nietoverdraagbare licentie (zonder het recht sublicenties te verlenen):
 - a Om een enkele kopie van het Programma te installeren op de harde schijf van uw computer, om het Programma uitsluitend voor uw persoonlijke doeleinden en in overeenstemming met de bepalingen van deze Overeenkomst en de Documentatie te gebruiken ("toegestaan gebruik"),
 - b Om de Documentatie te gebruiken in het kader van uw Toegestaan gebruik; en
 - c Om één kopie te maken van het Programma uitsluitend als reservekopie, met dien verstande dat alle titels en handelsmerken, meldingen met betrekking tot auteursrechten en andere beperkte rechten op de kopie worden vermeld.
- 2 Beperkingen. Behalve indien uitdrukkelijk toegestaan door deze Overeenkomst mag u het Programma of de Documentatie niet kopiëren of gebruiken. U mag het Programma niet overdragen aan derden, er sublicenties op verlenen, het verhuren, uitleasen of uitlenen, noch het gebruiken voor het opleiden van derden, voor gedeeld gebruik op commerciële basis, of voor gebruik op een servicefaciliteit. U mag niet zelf of via een derde het Programma modificeren, reverse engineeren, disassembleren of decompileren, behalve in zoverre toegestaan door ter zake geldende regelgeving, en ook dan alleen nadat u Pioneer schriftelijk op de hoogte hebt gesteld van uw intenties. U mag het Programma niet gebruiken op meerdere processoren zonder voorafgaande schriftelijke toestemming daartoe van Pioneer.
- 3 Eigendom. Pioneer of de licentiegever behoudt zich alle rechten, titels en belangen voor met betrekking tot alle octrooien,

auteursrechten, handelsgeheimen en andere intellectuele eigendomsrechten op het Programma en de Documentatie en op eventuele afleidingen daarvan. U verwerft geen andere rechten, expliciet of impliciet dan de beperkte licentie zoals vervat in deze Overeenkomst.

- 4 Geen ondersteuning. Pioneer heeft geen enkele verplichting tot het verlenen van ondersteuning, uitvoeren van onderhoud, of het uitgeven van upgrades, wijzigingen of nieuwe versies van het Programma of de Documentatie onder deze Overeenkomst.

3 Beperking garantie

HET PROGRAMMA EN DE DOCUMENTATIE WORDEN GELEVERD IN HUN HUIDIGE STAAT ("AS IS") ZONDER ENIGE AANSPRAAK OF GARANTIE, EN U GAAT ERMEE AKKOORD DEZE GEHEEL OP EIGEN RISICO TE GEBRUIKEN. VOORZOVER RECHTENS TOEGESTAAN WIJST PIONEER ELKE GARANTIE AANGAANDE HET PROGRAMMA EN DE DOCUMENTATIE IN WELKE FORM DAN OOK AF, EXPLICIET OF IMPLICIET, STATUTAIR, OF TEN GEVOLGE VAN DE PRESTATIES, TEN GEVOLGE VAN DE DISTRIBUTIE OF VERHANDELING ERVAN, MET INBEGRIJP VAN ENIGE GARANTIE VAN VERHANDELBAARHEID, GESCHIKTHEID VOOR EEN BEPAALD DOEL, VOLDOENDE KWALITEIT, ACCURATESSE, TITEL OF NIET MAKEN VAN INBREUK.

4 Schade en maatregelen bij inbreuk

U gaat ermee akkoord dat enige inbreuk op de bepalingen van deze Overeenkomst Pioneer schade berokkent die niet alleen door geld vergoed kan worden. In aanvulling op enige geldelijke schadeloosstelling en eventueel andere maatregelen waartoe Pioneer gerechtigd is, gaat u ermee akkoord dat Pioneer eventueel gerechtelijke stappen mag ondernemen om toekomstig, daadwerkelijk, of doorgaande inbreuken op deze Overeenkomst te voorkomen.

5 Ontbinding

Pioneer is gerechtigd deze Overeenkomst op elk moment te beëindigen wanneer u zich niet houdt aan enige bepaling. Als deze Overeenkomst wordt beëindigd, dient u het gebruik van het Programma onmiddellijk te staken, het permanent van de gebruikte computer te verwijderen en alle kopieën van het Programma en de Documentatie in uw bezit te vernietigen, en schriftelijk aan Pioneer te bevestigen dat u zulks gedaan heeft. De paragrafen 2.2, 2.3, 2.4, 3, 4, 5 en 6 blijven van kracht nadat deze Overeenkomst is beëindigd.

6 Algemene voorwaarden

- 1 Beperking aansprakelijkheid. In geen geval en onder geen enkele interpretatie aanvaardt Pioneer of een dochterbedrijf aansprakelijkheid met betrekking tot deze Overeenkomst of het onderwerp daarvan, voor enige indirecte, bijkomende, bijzondere of gevolgschade, of voor als strafmaatregel opgelegde vergoedingen, of voor gederfde winst, niet gerealiseerde opbrengsten, omzet of besparingen, verloren gegane gegevens, of voor gebruiks- of vervangingskosten, ook niet indien zij van tevoren op de hoogte gesteld is van de mogelijkheid van dergelijke schade of indien dergelijke schade voorzienbaar geacht moest worden. In geen geval zal de aansprakelijkheid van Pioneer voor geleden schade het bedrag dat u aan Pioneer of één van haar dochtermaatschappijen voor het Programma heeft betaald overschrijden. Partijen erkennen hierbij dat de beperking van de aansprakelijkheid en de risicoverdeling in deze Overeenkomst worden weerspiegeld in de prijs van het Programma en essentieel onderdeel uitmaken van de wilsovereenkomst tussen de partijen, zonder welke Pioneer het Programma niet ter beschikking zou hebben gesteld of deze Overeenkomst niet zou zijn aangegaan.

- 2 Eventuele beperkingen op of uitsluitingen van garantie en aansprakelijkheid zoals vervat in deze Overeenkomst hebben geen invloed op uw wettelijke rechten als consument en zijn alleen op u van toepassing voorzover dergelijke beperkingen en uitsluitingen zijn toegestaan onder de regelgeving zoals die geldt in de jurisdictie waar u zich bevindt.

- 3 Annulering en afstand. Als een bepaling in deze Overeenkomst wederrechtelijk, ongeldig of anderszins niet afdwingbaar blijkt te zijn, zal deze bepaling voor zover mogelijk toepassing vinden, of, indien dit niet mogelijk is, geannuleerd worden en worden geschrapt uit deze Overeenkomst, terwijl de rest daarvan onverkort van kracht blijft. Wanneer één van beide partijen afstand doet van haar rechten als gevolg van een inbreuk op deze

Overeenkomst, wordt daarmee niet vanzelfsprekend afstand van deze rechten gedaan bij een eventuele volgende inbreuk daarop.

- 4 Geen overdracht. U mag deze Overeenkomst of enig recht of verplichting daaronder verkregen of aangegaan, niet overdragen, verkopen, overdoen aan anderen, of op andere wijze daarover beschikken, vrijwillig of onvrijwillig, van rechtswege of op een andere wijze, zonder voorafgaande schriftelijke toestemming daartoe van Pioneer. Een eventuele poging door u tot overdracht of verdeling is nietig. Overeenkomstig het hierboven bepaalde is deze Overeenkomst van kracht om reden van en zal strekken tot voordeel van beide partijen en hun respectievelijke rechtsopvolgers.
- 5 Volledige overeenkomst. Deze Overeenkomst omvat alle van kracht zijnde bepalingen tussen de partijen en treedt in de plaats van alle voorgaande of nog geldige overeenkomsten of aanspraken, schriftelijk of mondeling, met betrekking tot het onderwerp daarvan. Deze Overeenkomst mag niet worden gewijzigd of geamendeerd zonder uitdrukkelijke en voorafgaande schriftelijke toestemming daartoe van Pioneer, en geen andere handeling, document, gebruik of gewoonte kan deze Overeenkomst wijzigen of amenderen.
- 6 U gaat ermee akkoord dat deze Overeenkomst en alle mogelijke geschillen met betrekking tot deze overeenkomst zijn onderworpen aan Japans recht.

Voorzorgen bij het installeren

- Voor het installeren van het stuurprogramma dient u eerst dit apparaat uit te schakelen en de USB-kabel los te maken van dit apparaat en van uw computer.
- Als u dit apparaat aansluit op uw computer zonder eerst het stuurprogramma te installeren, kan er iets fout gaan in uw computer, afhankelijk van uw besturingssysteem.
- Als u een eenmaal gestart installatieproces hebt onderbroken, dient u opnieuw vanaf het allereerste begin te beginnen, volgens de hieronder beschreven procedure.
- Lees eerst aandachtig *Licentie-overeenkomst voor deze Software* door voordat u de specifieke stuurprogramma's voor dit apparaat gaat installeren.
- Sluit voor het installeren van het stuurprogramma eerst alle andere programma's die op uw computer actief zijn.
- Het stuurprogramma is geschikt voor de volgende besturingssystemen.

Geschiedte besturingssystemen

Mac OS X 10.5 / 10.6 / 10.7		✓
Windows® 7 Home Premium/Professional/Ultimate	32-bit versie	✓
	64-bit versie	✓
Windows Vista® Home Basic/Home Premium/Business/Ultimate	32-bit versie	✓
	64-bit versie	✓
Windows® XP Home Edition/Professional Edition (SP3 of later)	32-bit versie	✓

Windows® XP Professional x64 Edition wordt niet ondersteund.

- De bijgeleverde CD-ROM bevat installatieprogramma's in de volgende 12 talen. Engels, Frans, Duits, Italiaans, Nederlands, Spaans, Portugees, Russisch, Vereenvoudigd Chinees, Traditioneel Chinees, Koreaans en Japans. Als u gebruikt maakt van een besturingssysteem in een andere taal, volgt u dan de aanwijzingen op het scherm om in te stellen op **[English (Engels)]**.

Installeren van het stuurprogramma

❖ Omtrent de installatieprocedure (Windows)

Lees eerst aandachtig *Voorzorgen bij het installeren* door alvorens een stuurprogramma te installeren.

- Voor het installeren of verwijderen van het stuurprogramma kunt u wellicht toestemming nodig hebben van de beheerder van uw

computer. Meld u aan als de beheerder van uw computer voordat u begint met het installeren.

1 Plaats de bijgeleverde CD-ROM in het CD-station van de computer.

2 Dubbelklik op [DJM-850_X.XXX.exe].

Het installatiescherm voor het stuurprogramma verschijnt.

3 Wanneer het taalkeuzescherm verschijnt, kiest u [Nederlands] en klikt u op [OK].

U kunt kiezen uit diverse talen, afhankelijk van het besturingssysteem van uw computer.

4 Lees zorgvuldig de *Licentie-overeenkomst voor deze Software* en als u akkoord gaat met de voorwaarden, plaats u een vinkje in [Akkoord.] en klikt u op [OK].

Als u niet akkoord gaat met de voorwaarden in de *Licentie-overeenkomst voor deze Software*, klikt u op [Annuleren] om het installeren te stoppen.

5 Volg voor de installatieprocedure de aanwijzingen die op uw scherm verschijnen.

Als er [Windows-beveiliging] op het scherm verschijnt tijdens het installationproces, klikt u op [Dit stuurprogramma toch installeren] om door te gaan met installeren.

- Bij installeren onder Windows XP
Als er [Hardware-installatie] op het scherm verschijnt tijdens het installationproces, klikt u op [Toch doorgaan] om door te gaan met installeren.
- Wanneer het installatieproces voltooid is, verschijnt er een mededeling ter afsluiting.
- Wanneer de installatieprocedure voor het stuurprogramma voltooid is, zult u uw computer opnieuw moeten opstarten.

❖ Omtrent de installatieprocedure (Mac OS X)

Lees eerst aandachtig *Voorzorgen bij het installeren* door alvorens een stuurprogramma te installeren.

- Voor het installeren of verwijderen van het stuurprogramma zult u wellicht toestemming nodig hebben van de beheerder van uw computer. Zorg dat u van tevoren de naam en het wachtwoord van uw beheerder paraat heeft.

1 Plaats de bijgeleverde CD-ROM in het CD-station van de computer.

De CD-ROM map verschijnt.

- Dubbelklik op het CD-pictogram op uw bureaublad als er na het laden van een CD-ROM geen mappen worden aangegeven.

2 Dubbelklik op [CD_menu].

3 Dubbelklik op [DJM-850_M_X.X.X.dmg].

Het [DJM-850AudioDriver] menuscherm verschijnt.

4 Dubbelklik op [DJM-850AudioDriver.pkg].

Het installatiescherm voor het stuurprogramma verschijnt.

5 Controleer de details op het scherm en klik op [Toch doorgaan].

6 Wanneer het scherm met de gebruiksovereenkomst voor de software verschijnt, kiest u [Nederlands], leest u de *Licentie-overeenkomst voor deze Software* aandachtig door en klikt u op [Toch doorgaan].

U kunt kiezen uit diverse talen, afhankelijk van het besturingssysteem van uw computer.

7 Als u akkoord gaat met de voorwaarden in de *Licentie-overeenkomst voor deze Software*, klikt u op [Akkoord].

Als u niet akkoord gaat met de voorwaarden in de *Licentie-overeenkomst voor deze Software*, klikt u op [Niet akkoord] om het installeren te stoppen.

8 Volg voor de installatieprocedure de aanwijzingen die op uw scherm verschijnen.

- Klik op [Annuleren] om het installeren te stoppen, nadat het al is begonnen.
- Wanneer de installatieprocedure voor het stuurprogramma voltooid is, zult u uw computer opnieuw moeten opstarten.

Verbinding maken tussen dit toestel en een computer

1 Sluit dit apparaat aan op uw computer via een USB-kabel.

Dit apparaat functioneert als een audio-apparaat volgens de ASIO-normen.

- Deze functie werkt niet met computers die geen ondersteuning bieden voor USB 2.0.
- Tijdens het gebruik van applicaties die geschikt zijn voor ASIO, kunt u [USB 1/2], [USB 3/4], [USB 5/6] en [USB 7/8] gebruiken als ingangsbronnen.
- Tijdens het gebruik van applicaties die geschikt zijn voor DirectX, kunt u alleen [USB 1/2] gebruiken als ingangsbron.
- De aanbevolen gebruiksomgeving voor de computer hangt mede af van de DJ-software in kwestie. Controleer altijd de aanbevolen computer-werkomgeving voor de DJ-software die u gebruikt.
- Wanneer er tegelijkertijd een ander USB-geluidsapparaat op de computer is aangesloten, kan dat niet altijd werken of naar behoren herkend worden.
Wij raden u aan om alleen de computer en dit apparaat aan te sluiten.
- Bij aansluiten van de computer en dit apparaat raden we u aan om de aansluiting rechtstreeks op de USB-aansluitbus van dit apparaat te maken.

2 Druk op de [POWER]-toets.

Schakel dit apparaat in.

- De melding [Apparaatstuurprogramma installeren] kan verschijnen wanneer dit toestel voor het eerst op de computer wordt aangesloten of wanneer het wordt aangesloten op een andere USB-poort van de computer. Wacht eventjes tot de mededeling [De apparaten zijn gereed voor gebruik] verschijnt.
- Bij installeren onder Windows XP
 - [Mag Windows verbinding met Windows Update maken om te zoeken naar software?] kan verschijnen tijdens de installatieprocedure. Kies dan [Nee, nu niet] en klik op [Volgende] om door te gaan met installeren.
 - [Wat moet de wizard doen?] kan verschijnen tijdens de installatieprocedure. Kies dan [De software automatisch installeren (aanbevolen)] en klik op [Volgende] om door te gaan met installeren.
 - Als er [Windows-beveiliging] op het scherm verschijnt tijdens het installationproces, klikt u op [Dit stuurprogramma toch installeren] om door te gaan met installeren.

Over de hulpprogrammatuur voor het instellen

Het instelhulpprogramma kan worden gebruikt voor de hieronder beschreven controles en instellingen.

- Controleren van de status van de [CD/LINE, PHONO, LINE, USB */*] keuzeschakelaar van dit toestel
- Instellen van het uitgangssignaal voor audiogegevens van dit toestel naar de computer
- Aanpassen van de buffergrootte (bij gebruik van Windows ASIO)
- Controleren welke versie van het stuurprogramma u heeft

❖ Openen van het instelprogramma

Voor Windows

Klik op het [Starten]-menu > [Alle programma's] > [Pioneer] > [DJM-850] > [DJM-850 Instelfunctie].

Voor Mac OS X

Klik op het [Macintosh HD]-pictogram > [Application] > [Pioneer] > [DJM-850] > [DJM-850 Instelfunctie].

❖ Controleren van de status van de [CD/LINE, PHONO, LINE, USB */*] keuzeschakelaar van dit toestel

Open het instelprogramma voor u begint.

Klik op de [MIXER INPUT] tab.

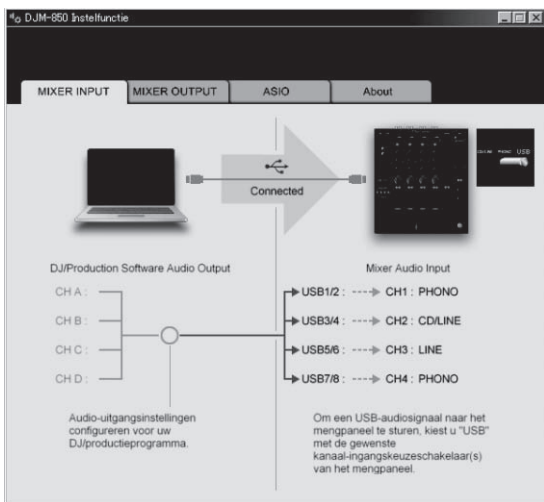

❖ Instellen van het uitgangssignaal voor audiogegevens van dit toestel naar de computer

Open het instelprogramma voor u begint.

1 Klik op de [MIXER OUTPUT] tab.

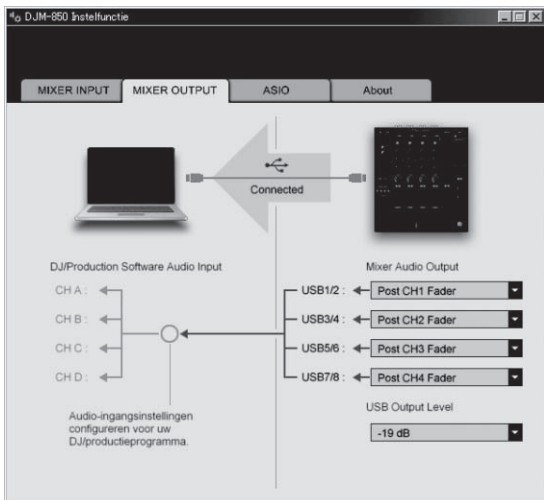

2 Klik op de [Mixer Audio Output] van het afrolmenu.

Selecteer de audiogegevens die naar de computer moeten worden gestuurd uit de beschikbare geluidssignalen binnenin dit toestel en maak de vereiste instellingen daarvoor.

CH1	CH2	CH3	CH4
CH1 Timecode PHONO ^[1]	CH2 Timecode CD/LINE ^[1]	CH3 Timecode CD/LINE ^[1]	CH4 Timecode PHONO ^[1]
CH1 Timecode CD/LINE ^[1]	CH2 Timecode LINE ^[1]	CH3 Timecode LINE ^[1]	CH4 Timecode CD/LINE ^[1]
Post CH1 Fader ^[2]	Post CH2 Fader ^[2]	Post CH3 Fader ^[2]	Post CH4 Fader ^[2]
Cross Fader A ^[2]	Cross Fader A ^[2]	Cross Fader A ^[2]	Cross Fader A ^[2]
Cross Fader B ^[2]	Cross Fader B ^[2]	Cross Fader B ^[2]	Cross Fader B ^[2]
MIC	MIC	MIC	MIC
REC OUT ^[2]	REC OUT ^[2]	REC OUT ^[2]	REC OUT ^[2]
None	None	None	None

- ^[1] De audiogegevens worden geproduceerd met hetzelfde volume waarmee het door dit toestel wordt ontvangen, ongeacht de [USB Output Level]-instelling.
- ^[2] Bij gebruik voor een ander doel dan het opnemen van geluid, moet u de DJ-software zo instellen dat er geen geluidslussen worden aangemaakt. Als er geluidslussen worden aangemaakt, is het mogelijk dat er geluid wordt in- of uitgevoerd met een onbedoeld volume.

3 Klik op de [USB Output Level] van het afrolmenu.

Regel het volume van de door dit toestel geproduceerde audiogegevens.

- De [USB Output Level]-instelling wordt op alle audiogegevens op dezelfde manier toegepast. Wanneer echter ^[1] is geselecteerd in de tabel bij stap 2, worden de audiogegevens geproduceerd met hetzelfde volume als waarmee ze door dit toestel ontvangen worden.
- Als er alleen met de volumeregeling van de DJ-software niet voldoende volume geproduceerd kan worden, moet u de [USB Output Level]-instelling veranderen om het volume van de door dit toestel geproduceerde audiogegevens aan te passen. Let op dat het geluid niet vervormd raakt wanneer het volume te hoog wordt gezet.

❖ Aanpassen van de buffergrootte (bij gebruik van Windows ASIO)

Als er applicatieprogramma's dit apparaat gebruiken als hun vaste audio-apparaat (zoals DJ-programma's, enz.), sluit u die programma's dan voordat u de buffercapaciteit aanpast.

Open het instelprogramma voor u begint.

Klik op de [ASIO] tab.

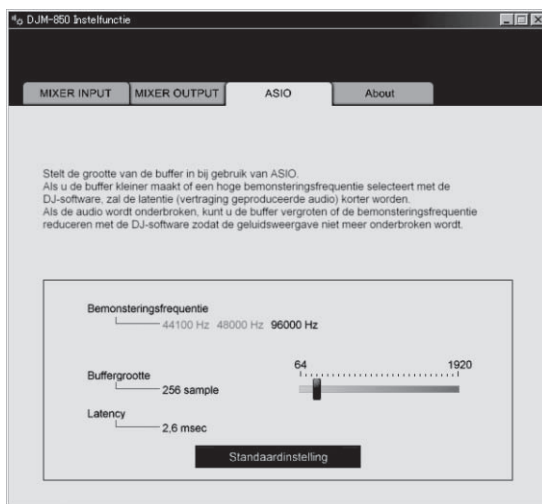

- Een ruime buffercapaciteit is nuttig om de kans op het wegvallen van geluid (dropouts) te voorkomen, maar verhoogt daarentegen de geringe vertraging in de audiosignaaltransmissie (latency).

❖ Controleren welke versie van het stuurprogramma u heeft

Open het instelhulpprogramma voor u begint.

Klik op de [About] tab.

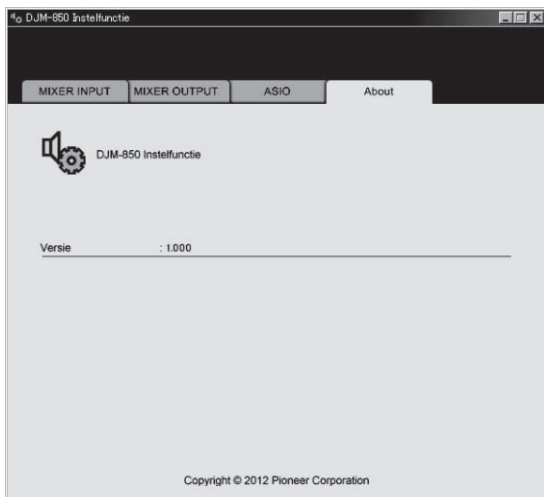

Controleren van de meest recente informatie over het stuurprogramma

Bezoek onze webiste, hieronder vermeld, voor de meest recente informatie over het stuurprogramma voor exclusief gebruik met dit apparaat.
<http://pioneerdj.com/support/>

- De werking kan niet worden gegarandeerd wanneer er meerdere van deze mengpanelen zijn aangesloten op een enkele computer.

Bediening

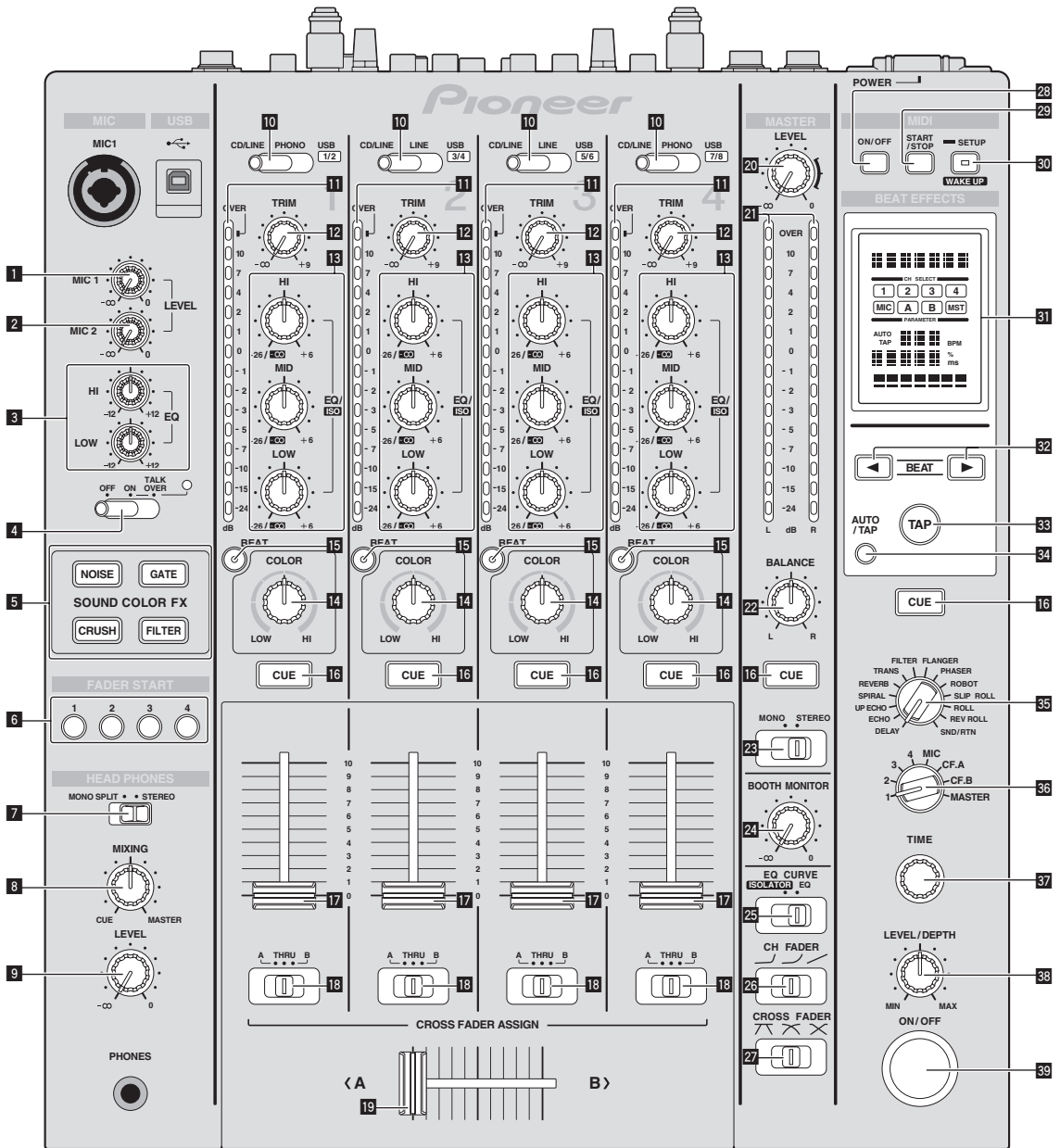

- 1 MIC1 LEVEL instelling (bladzijde 16)**
Regelt het uitgangsniveau van de geluidswaergave via het [MIC1] kanaal.
- 2 MIC2 LEVEL instelling (bladzijde 16)**
Regelt het uitgangsniveau van de geluidswaergave via het [MIC2] kanaal.
- 3 EQ (HI, LOW) instellingen (bladzijde 16)**
Deze regelen de toonwaergave van de [MIC1] en [MIC2] kanalen.
- 4 OFF, ON, TALK OVER keuzeschakelaar (bladzijde 16)**
Zet de microfoon aan/uit.
- 5 SOUND COLOR FX toetsen (bladzijde 17)**
Deze zetten de SOUND COLOR FX effecten aan/uit.
- 6 FADER START (1, 2, 3, 4) toetsen (bladzijde 15)**
Hiermee kunt u de fader-startfunctie aan/uit zetten.
- 7 MONO SPLIT, STEREO keuzeschakelaar (bladzijde 15)**
Bepaalt hoe het geluid voor het meeluisteren via de hoofdtelefoon wordt verdeeld.
- 8 MIXING instelling (bladzijde 15)**
Hiermee kunt u de balans regelen van het meelustervolume voor het geluid van de kanalen waarvoor [CUE] wordt ingedrukt en het geluid van het [MASTER] kanaal.
- 9 LEVEL instelling (bladzijde 15)**
Regelt het uitgangsniveau van de geluidswaergave via de hoofdtelefoon.
- 10 CD/LINE, PHONO, LINE, USB */* keuzeschakelaar (pagina 15)**
Kiest de ingangsbron van elk kanaal voor de componenten die op dit apparaat zijn aangesloten.
- 11 Kanaalniveau-aanduiding (bladzijde 15)**
Toont het geluidsniveau van de diverse kanalen voor ze door de kanaalfaders geleid worden.
- 12 TRIM instelling (bladzijde 15)**
Regelt het niveau van de geluidssignalen die binnenkomen via elk kanaal.
- 13 EQ/ISO (HI, MID, LOW) instellingen (bladzijde 15)**
Deze regelen de toonwaergave van de diverse kanalen.
- 14 COLOR instelling (bladzijde 17)**
Dit wijzigt de SOUND COLOR FX parameters van de diverse kanalen.
- 15 BEAT toets (bladzijde 17)**
Wanneer de toets wordt ingedrukt terwijl SOUND COLOR FX is ingeschakeld, wordt het effectgeluid geassocieerd met de beat (verandering in volume) van het spelende muziekstuk.
- 16 CUE toets (bladzijde 15)**
Druk op de [CUE] toets(en) voor het kanaal (de kanalen) waarmee u wilt meeluisteren.
- 17 Kanaal-fader (bladzijde 15)**
Regelt het niveau van de geluidssignalen die worden uitgestuurd via elk kanaal.
- 18 CROSS FADER ASSIGN (A, THRU, B) keuzeschakelaar (bladzijde 15)**
Stelt de uitgangsbepanning van elk kanaal in op [A] of [B].
- 19 Crossfader-regelaar (bladzijde 15)**
Voor waergave van geluidssignalen die zijn toegewezen via de crossfader-toewijzingsschakelaar, overeenkomstig de curvekarakteristiek die is gekozen met de [CROSS FADER] (crossfadercurve-keuzeschakelaar).
- 20 MASTER LEVEL instelling (bladzijde 15)**
Regelt het uitgangsniveau van de geluidswaergave via het [MASTER] kanaal.
- 21 Hoofdniveau-aanduiding (bladzijde 15)**
Toont het uitgangsniveau van de geluidswaergave via het [MASTER] kanaal.
- 22 BALANCE instelling (bladzijde 16)**
Voor het regelen van de links/rechts balans van de geluidswaergave via de [MASTER1] aansluitingen enz.
- 23 MONO, STEREO keuzeschakelaar (bladzijde 16)**
Schakelt de geluidswaergave van de [MASTER1] aansluitingen enz. heen en weer tussen mono en stereo.
- 24 BOOTH MONITOR instelling (bladzijde 16)**
Regelt het niveau van de geluidssignalen die worden waergegeven via de [BOOTH]-aansluiting.
- 25 EQ CURVE (ISOLATOR, EQ) keuzeschakelaar (bladzijde 15)**
Schakelt de functie van de [EQ/ISO (HI, MID, LOW)] instellingen om.
- 26 CH FADER (↘, ↗, ↖) keuzeschakelaar (bladzijde 15)**
Schakelt de kanaalregelcurve-karakteristiek om.
- 27 CROSS FADER (↖, ↗, ↘) keuzeschakelaar (bladzijde 15)**
Voor omschakelen van de crossfader-curvekarakteristiek.
- 28 ON/OFF-toets (bladzijde 18)**
Zet de MIDI-functie aan en uit.
- 29 START/STOP toets (bladzijde 18)**
Verzendt de MIDI-start/MIDI-stop signalen.
- 30 SETUP (WAKE UP)-toets (bladzijde 24)**
— **SETUP:** Toont het [USER SETUP] of [CLUB SETUP] scherm.
— **WAKE UP:** Annuleert de automatische uitschakeling (automatische ruststand).
- 31 Hoofdbeeldscherm**
- 32 BEAT ◀, ▶ toetsen (bladzijde 17)**
Bepaal de beatfractie voor het synchroniseren van het effectgeluid.
- 33 TAP (ENTER) toets**
— **TAP:** Wanneer de BPM meetmethode is ingesteld op [TAP], moet de BPM met de hand worden ingesteld door op de toets te tikken met een vinger (bladzijde 17).
— **ENTER:** Gebruikt om de instellingen van dit toestel te wijzigen (bladzijde 24).
- 34 AUTO/TAP toets (bladzijde 17)**
Schakelt de BPM-meetmethode om.
- 35 DELAY, ECHO, UP ECHO, SPIRAL, REVERB, TRANS, FILTER, FLANGER, PHASER, ROBOT, SLIP ROLL, ROLL, REV ROLL, SND/RTN keuzeschakelaar (bladzijde 17)**
Schakelt het BEAT EFFECT effecttype om.
- 36 1, 2, 3, 4, MIC, CF.A, CF.B, MASTER keuzeschakelaar (bladzijde 17)**
Schakelt het kanaal om waarop het BEAT EFFECT zal worden toegepast.
- 37 TIME instelling (bladzijde 17)**
Regelt de tijdparameter van het BEAT EFFECT.
- 38 LEVEL/DEPTH instelling (bladzijde 17)**
Regelt de kwantitatieve parameter van het BEAT EFFECT.
- 39 ON/OFF toets (bladzijde 17)**
Zet de BEAT EFFECT functie aan/uit.

Trek niet te hard aan de knoppen voor de kanaalfader en crossfader. De knoppen zijn zo gemaakt dat ze niet gemakkelijk los kunnen komen. Te hard aan de knoppen trekken kan leiden tot schade aan het toestel.

Basisbediening

Geluid weergeven

1 Druk op de [POWER]-toets.

Schakelt dit apparaat in.

2 Schakelt de [CD/LINE, PHONO, LINE, USB */*]-keuzeschakelaar om.

Kiest de ingangsbronnen voor de diverse kanalen uit de componenten die op dit apparaat zijn aangesloten.

- [PHONO]: Voor keuze van een analoge muzikspeler aangesloten op de [PHONO]-aansluiting.
- [CD/LINE], [LINE]: Voor keuze van een DJ-speler of cassettedeck dat is aangesloten op de [CD/LINE] of [LINE]-aansluitingen.
- [USB */*]: Voor keuze van het geluid van de computer die is aangesloten op de [USB]-aansluitbus.

3 Draai aan de [TRIM] instelling.

Regelt het niveau van de geluidssignalen die binnenkomen via elk kanaal.

Bij elk van de kanalen licht de kanaalniveau-indicator op wanneer er geluidssignalen goed doorkomen voor dat kanaal.

4 Beweeg de kanaalfader van u af.

Regelt het niveau van de geluidssignalen die worden uitgestuurd via elk kanaal.

5 Schakelt de [CROSS FADER ASSIGN (A, THRU, B)] keuzeschakelaar om.

Schakelt de uitgangsbewijzing om, voor elk kanaal.

- [A]: Toewijzen aan [A] (links) van de crossfader.
- [B]: Toewijzen aan [B] (rechts) van de crossfader.
- [THRU]: Selecteer deze stand wanneer u de crossfader niet wilt gebruiken. (De signalen passeren niet door de crossfader.)

6 Stel de crossfader in.

Deze handeling is niet nodig als de [CROSS FADER ASSIGN (A, THRU, B)] keuzeschakelaar in de [THRU] stand is gezet.

7 Draai aan de [MASTER LEVEL] instelling.

Geluidssignalen worden uitgestuurd via de [MASTER1] en [MASTER2]-aansluitingen.

De hoofdniveau-indicator licht op.

Bijregelen van de geluidskwaliteit

Draai aan de [EQ/ISO (HI, MID, LOW)]-instellingen voor de diverse kanalen.

Zie *Specificaties* op bladzijde 28 voor het bereik van het geluid dat kan worden bijgesteld met elk van deze regelaars.

❖ Omschakelen van de functie van de [EQ/ISO (HI, MID, LOW)] instellingen

Schakelt de [EQ CURVE (ISOLATOR, EQ)] keuzeschakelaar om.

- [ISOLATOR]: Functioneert als isolator.
- [EQ]: De equalizerfunctie wordt ingesteld.

Meeluisteren via een hoofdtelefoon

1 Sluit een hoofdtelefoon aan op de [PHONES]-aansluiting.

2 Druk op de [CUE] toets(en) voor het kanaal (de kanalen) waarmee u wilt meeluisteren.

3 Schakelt de [MONO SPLIT, STEREO] keuzeschakelaar om.

- [MONO SPLIT]: Het geluid van de kanalen waarvoor [CUE] wordt ingedrukt, wordt weergegeven via de linker oorschelp van de hoofdtelefoon en het geluid van het [MASTER] kanaal via de rechter oorschelp.
- [STEREO]: Het geluid van de kanalen waarvoor u op [CUE] drukt wordt in stereo weergegeven door de hoofdtelefoon.

4 Draai aan de [MIXING] instelling.

Hiermee kunt u de balans regelen van het meeluistervolume voor het geluid van de kanalen waarvoor [CUE] wordt ingedrukt en het geluid van het [MASTER] kanaal.

5 Draai aan de [LEVEL] instelling voor de [HEADPHONES].

Het geluid van de kanalen waarvoor [CUE] toets is ingedrukt wordt weergegeven via de hoofdtelefoon.

- Wanneer er nog een keer op [CUE] toets wordt gedrukt, wordt het meeluisteren geannuleerd.

Omschakelen van de kanaalregelcurve

❖ Kies de kanaalregelcurve-karakteristiek.

Schakelt de [CH FADER (↘, ↗, ↖)] keuzeschakelaar om.

- ↘: De curve stijgt plotseling aan het verre uiteinde.
- ↗: Er wordt een curve tussen de curves boven en onder ingesteld.
- ↖: De curve stijgt geleidelijk (het geluid zwelt geleidelijk aan wanneer u de kanaalregelaar van voren naar achteren beweegt).

❖ Kies de crossfadercurve-karakteristiek.

Schakelt de [CROSS FADER (∩, ∪, ×)] keuzeschakelaar om.

- ∩: Geeft een steile, stijgende curve (als de crossfader-schuifregelaar wordt weggeschoven van de [A]-kant, worden er onmiddellijk geluidssignalen uitgestuurd via de [B]-kant).
- ∪: Geeft een curve die het gemiddelde vormt van de curves hierboven en hieronder.
- ×: Geeft een heel geleidelijk stijgende (als de crossfader-schuifregelaar wordt weggeschoven van de [A]-kant, zal het geluid aan de [B]-kant geleidelijk aanzwellen, terwijl het geluid aan de [A]-kant geleidelijk wordt afgezwakt).

Start de weergave van een DJ-speler met behulp van de schuifregelaar (fader-start)

Als u een Pioneer DJ-speler aansluit met een bedieningskabel (bijgeleverd bij de DJ-speler), kunt u de weergave starten of andere functies van de DJ-speler bedienen met de fader van dit apparaat.

Sluit vooraf dit apparaat aan op een Pioneer DJ-speler. Nadere aanwijzingen voor het aansluiten vindt u onder *Aansluiten van ingangsaansluitingen* op bladzijde 7.

De fader-startfunctie kan aan of uit worden gezet voor alle DJ-spelers tegelijk. Zie *Instellingen aanpassen* op bladzijde 24 voor de instelprocedure.

❖ Beginnen met afspelen met de kanaal-fader

1 Stel [CROSS FADER ASSIGN (A, THRU, B)] keuzeschakelaar in op [THRU].

2 Druk op een van de [FADER START (1, 2, 3, 4)]-toetsen.
Selecteer het kanaal dat gestart moet worden met de fader-startfunctie.

3 Zet de kanaalfader zoveel mogelijk naar uzelf toe.

4 Stel de cue in op de DJ-speler.

De DJ-speler pauzeert de weergave bij het cue-punt.

5 Beweeg de kanaalfader van u af.

Het afspelen begint op de DJ-speler.

- Wanneer u de kanaal-fader terugzet in de oorspronkelijke stand, keert de speler onmiddellijk terug naar het eerder ingestelde cue-punt, om daar de weergave te pauzeren (back-cue).

❖ Beginnen met afspelen met de crossfader

1 Stel de [CROSS FADER ASSIGN (A, THRU, B)] keuzeschakelaar in op [A] of [B].

2 Druk op een van de [FADER START (1, 2, 3, 4)]-toetsen.
Selecteer het kanaal dat gestart moet worden met de fader-startfunctie.

3 Stel de crossfader in.

Schuif de regelaar naar de tegenovergestelde rand van het kanaal waarvoor u de fader-startfunctie wilt gebruiken.

4 Stel de cue in op de DJ-speler.

De DJ-speler pauzeert de weergave bij het cue-punt.

5 Stel de crossfader in.

Het afspelen begint op de DJ-speler.

- Wanneer u de crossfader terugzet in de oorspronkelijke stand, keert de speler onmiddellijk terug naar het eerder ingestelde cue-punt, om daar de weergave te pauzeren (back-cue).

Gebruik van een microfoon

1 Sluit een microfoon aan op de [MIC1] of [MIC2]-aansluiting.

2 Stel de [OFF, ON, TALK OVER] keuzeschakelaar in op [ON] of [TALK OVER].

- [ON]: De aanduiding licht op.
- [TALK OVER]: De aanduiding knippert.
- Wanneer u instelt op [TALK OVER] zal het geluid van alle kanalen behalve dat van het [MIC] kanaal met 18 dB (standaardinstelling) worden verzwakt wanneer er een geluid van meer dan -10 dB binnenkomt via de microfoon.
- De [TALK OVER] verzwakking kan worden gewijzigd via het [USER SETUP]-scherm. Nadere aanwijzingen voor het wijzigen hiervan vindt u onder *Instellingen aanpassen* op bladzijde 24.
- De talk-over stand kan worden ingesteld op normaal of geavanceerd. Nadere aanwijzingen voor het wijzigen hiervan vindt u onder *Instellingen aanpassen* op bladzijde 24.

3 Draai aan de [MIC1 LEVEL] of [MIC2 LEVEL] instelling.

Regel het uitgangsniveau van de geluidsweergave via het [MIC] kanaal.

- Onthoud dat helemaal naar rechts draaien een enorm hard geluid oplevert.

4 Geef geluidssignalen door via de microfoon.

❖ Bijregelen van de geluidskwaliteit

Draai aan de [EQ (HI, LOW)] instellingen voor het [MIC] kanaal.

Zie *Specificaties* op bladzijde 28 voor het bereik van het geluid dat kan worden bijgesteld met elk van deze regelaars.

Overschakelen tussen mono- en stereo-geluid

Hiermee wordt de weergave via de [MASTER1], [MASTER2], [BOOTH], [REC OUT], [PHONES], [DIGITAL MASTER OUT] en [USB]-aansluitingen omgeschakeld tussen mono en stereo.

- Om het via de [USB]-aansluitingen geproduceerde geluidssignaal in te stellen, moet u [REC OUT] selecteren bij [Mixer Audio Output] in het instelprogramma.

Schakel de [MONO, STEREO] keuzeschakelaar om.

- [MONO]: Voor weergave van mono-geluid.
- [STEREO]: Voor weergave van stereo-geluid.

❖ De links/rechts-balans van het geluid regelen

De links/rechts-balans van het geluid dat wordt weergegeven via de [MASTER1], [MASTER2], [BOOTH], [REC OUT], [PHONES], [DIGITAL MASTER OUT] en [USB]-aansluitingen kan worden bijgesteld.

- Om het via de [USB]-aansluitingen geproduceerde geluidssignaal in te stellen, moet u [REC OUT] selecteren bij [Mixer Audio Output] in het instelprogramma.

1 Stel [MONO, STEREO] keuzeschakelaar in op [STEREO].

2 Draai aan de [BALANCE] instelling.

De links/rechts balans van de geluidsweergave verandert, al naar gelang de richting waarin u de [BALANCE] instelling draait en hoe ver.

- Door draaien naar de uiterste rechterkant wordt alleen het rechter kanaal van stereo-geluid weergegeven. Door draaien naar de uiterste linkerkant wordt alleen het linker kanaal van stereo-geluid weergegeven.

Het geluid wordt weergegeven via de [BOOTH]-aansluiting.

Draai aan de [BOOTH MONITOR] instelling.

Regelt het niveau van de geluidssignalen die worden weergegeven via de [BOOTH]-aansluiting.

Geavanceerde bedieningsfuncties

SOUND COLOR FX

Deze effecten veranderen in overeenstemming met de [COLOR]-regelaars voor de verschillende kanalen.

1 Druk op een van de [SOUND COLOR FX]-toetsen.

Hiermee kiest u het soort effect.

De ingedrukte toets gaat knipperen.

- Een overzicht van de soorten effecten vindt u op *BEAT COLOR FX/SOUND COLOR FX effecttypen* op bladzijde 19.
- Het zelfde effect wordt ingesteld voor [CH1] tot [CH4].

2 Draai aan de [COLOR] instelling.

Het effect wordt toegepast op elk kanaal waarvoor de knop werd ingedrukt.

BEAT COLOR FX

Het SOUND COLOR FX-effect kan worden geassocieerd met de beat (verandering in volume) van het muziekstuk wanneer de [BEAT]-toetsen voor de respectievelijke kanalen worden ingedrukt. De beat-associatiefunctie kan apart worden ingesteld voor de respectievelijke kanalen.

Hier volgt een beschrijving van de bedieningsprocedure wanneer SOUND COLOR FX is ingeschakeld.

Druk op de [BEAT]-toets.

De beat-associatiefunctie wordt ingeschakeld voor het kanaal (de kanalen) waarvoor de [BEAT]-toets(en) is (zijn) ingedrukt.

Het SOUND COLOR FX-effect wordt geassocieerd met de beat van het muziekstuk.

- Wanneer er opnieuw op [BEAT] wordt gedrukt, wordt de beat-associatiefunctie uitgeschakeld.
- De beat-associatiefunctie kan ook worden gebruikt door SOUND COLOR FX in te schakelen nadat de [BEAT]-toets wordt ingedrukt.

BEAT EFFECT

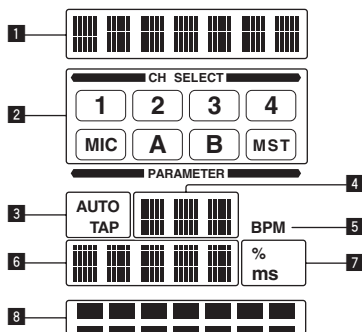

Met deze functie kunt u onmiddellijk diverse effecten instellen volgens het tempo (BPM = beats per minuut) van het op dat moment weergegeven muziekstuk.

1	Effect-schermdoel	De naam van het geselecteerde effect wordt weergegeven.
2	Kanaalkeuze-schermdoel	De naam van het kanaal waarop het effect wordt toegepast wordt weergegeven.
3	AUTO (TAP)	[AUTO] licht op wanneer de BPM-meting staat ingesteld op automatische werking. [TAP] licht op bij gebruik van de handmatige invoerstand.
4	Aanduiding van de BPM-waarde (3 cijfers)	In de automatische stand wordt hier de automatisch gemeten BPM-waarde aangegeven. Wanneer de BPM-waarde niet gemeten kan worden, knippert hier de laatst waargenomen BPM-waarde. In de handmatige invoerstand wordt hier de handmatig ingevoerde BPM-waarde getoond.

5	BPM	Deze blijft steeds verlicht.
6	Parameter-schermdoel	Hier worden de parameters weergegeven die zijn opgegeven voor de individuele effecten. Wanneer [BEAT ◀ ▶] wordt ingedrukt, wordt de corresponderende beatfractie 1 seconde lang getoond. Wanneer er een waarde buiten het parameterbereik wordt opgegeven met de [BEAT ◀ ▶] toets, verandert de waarde niet en gaat het display knipperen.
7	% (ms)	Deze lichten op volgens de eenheden voor de verschillende effecten.
8	Beat-schermdoel	Dit licht op aan de hand van de geselecteerde beatnummerpositie.

1 Druk op de [AUTO/TAP]-toets.

Kies de BPM-metingsstand.

— [AUTO]: Het BPM-tempo van het binnenkomende geluidssignaal wordt automatisch gemeten. De [AUTO]-functie wordt ingesteld wanneer dit apparaat wordt ingeschakeld.

— [TAP]: De BPM-waarde wordt handmatig gekozen door met een vinger te tikken op [TAP] toets.

- Het BPM-meetbereik in de [AUTO]-stand loopt van 70 tot 180 BPM. Voor sommige muziekstukken is het mogelijk dat het BPM-tempo niet correct bepaald kan worden. Als het BPM-tempo niet gemeten kan worden, knippert de BPM-waarde op het scherm. In dergelijke gevallen voert u de BPM-waarde handmatig in met de [TAP]-toets.

2 Verdraai de [DELAY, ECHO, UP ECHO, SPIRAL, REVERB, TRANS, FILTER, FLANGER, PHASER, ROBOT, SLIP ROLL, ROLL, REV ROLL, SND/RTN] keuzeschakelaar.

Hiermee kiest u het soort effect.

- Een overzicht van de soorten effecten vindt u op *Soorten BEAT EFFECT* op bladzijde 19.
- Om [SND/RTN] te gebruiken, zie *Gebruik van een externe effectgenerator* hieronder.

3 Verdraai de [1, 2, 3, 4, MIC, CF.A, CF.B, MASTER] keuzeschakelaar.

Hiermee kiest u het kanaal om het effect op toe te passen.

— [1] – [4]: Het effect wordt toegepast op het geluid van het corresponderende kanaal.

— [MIC]: Het effect wordt toegepast op het geluid van het [MIC]-kanaal.

— [CF.A], [CF.B]: Het effect wordt toegepast op het geluid van de crossfader's [A] (linker-) of [B] (rechterkant).

— [MASTER]: Het effect wordt toegepast op het geluid van het [MASTER]-kanaal.

4 Druk op de [BEAT ◀ ▶] toets.

Bepaal de beatfractie voor het synchroniseren van het effectgeluid.

De effecttijd die overeenkomt met de beat-fractie wordt automatisch ingesteld.

5 Druk op de [ON/OFF] toets voor [BEAT EFFECTS].

Het effect wordt toegepast op het geluid.

De tijdparameter van het effect is instelbaar door te draaien aan de [TIME]-instelling.

De kwantitatieve parameter van het effect is instelbaar door te draaien aan de [LEVEL/DEPTH]-instelling.

De [ON/OFF] toets knippert wanneer het effect wordt ingeschakeld.

- Wanneer er opnieuw op de [ON/OFF] toets wordt gedrukt, wordt het effect uitgeschakeld.

❖ Handmatig invoeren van het aantal BPM

Tik minstens 2 keer op [TAP] toets op de maat van de beat (in kwart noten) van de weergegeven muziek.

De gemiddelde waarde van de tussenpozen waarmee de [TAP]-toets werd aangetikt, wordt ingesteld als het BPM-tempo.

- Wanneer het BPM-tempo is ingesteld met de [TAP]-toets, wordt de beatfractie ingesteld op [1/1] en dan wordt de tijd van een enkele beat (kwart noot) ingesteld als de effecttijd.

- Het BPM-tempo is handmatig instelbaar door een de [TIME]-instelling te draaien terwijl u de [TAP]-toets indrukt.

- De BPM kan worden ingesteld in stappen van 0,1 door op [AUTO/TAP] te drukken terwijl [TAP] ingedrukt wordt gehouden en [TIME] wordt verdraaid terwijl de twee toetsen ingedrukt worden gehouden.

❖ Gebruik van een externe effectgenerator

1 Sluit dit apparaat aan op een externe effectgenerator.

Nadere aanwijzingen voor het aansluiten vindt u onder *Aansluiten van uitgangsaansluitingen* op bladzijde 7.

2 Verdraai de [DELAY, ECHO, UP ECHO, SPIRAL, REVERB, TRANS, FILTER, FLANGER, PHASER, ROBOT, SLIP ROLL, ROLL, REV ROLL, SND/RTN] keuzeschakelaar.

Selecteer [SND/RTN].

3 Verdraai de [1, 2, 3, 4, MIC, CF.A, CF.B, MASTER] keuzeschakelaar.

Hiermee kiest u het kanaal om het effect op toe te passen.

4 Druk op de [ON/OFF] toets voor [BEAT EFFECTS].

Het geluid dat door de externe effectgenerator is gegaan wordt ingestuurd via de [MASTER]-kanaal.

- Wanneer er opnieuw op de [ON/OFF] toets wordt gedrukt, wordt het effect uitgeschakeld.

Bedienen van DJ-software met de MIDI-functie

Dit toestel is uitgerust met een "volledig toewijsbare MIDI" functie waarmee de bedieningsinformatie voor vrijwel alle instellingen en toetsen van het toestel als MIDI-signalen naar de DJ-software kan worden gestuurd. Dit toestel kan worden gebruikt als USB MIDI-controller wanneer het via een USB-kabel is aangesloten op een computer waarop MIDI-compatibele DJ-software is geïnstalleerd. Bovendien kan het tempo (BPM) van het weergegeven geluid worden verzonden als MIDI-timingklokken, zodat het tempo van de DJ-software kan worden gesynchroniseerd met het tempo van de geluid dat door dit toestel wordt geproduceerd.

Om DJ-software te bedienen vanaf dit toestel, moet er eerst MIDI-compatibele DJ-software worden geïnstalleerd op de computer. De MIDI-gerelateerde instellingen moeten ook op de DJ-software worden verricht.

- Zie voor de berichten die dit toestel doorgeeft *Lijst van MIDI-berichten* op bladzijde 22.
- Zie *Instellingen aanpassen* op bladzijde 24 als u het MIDI-kanaal van dit toestel wilt veranderen.

1 Verbind de [USB]-aansluiting van dit apparaat met de computer.

Zie *Aansluiten op het bedieningspaneel* op bladzijde 8 voor nadere details over de aansluitingen.

2 Start de DJ-software op.

3 Druk op de [MIDI] [ON/OFF]-toets.

Schakel de MIDI-functie in.

De verzending van MIDI-berichten begint.

- Wanneer een fader of andere regelaar wordt verplaatst, zal er een bericht worden verstuurd dat de nieuwe positie doorgeeft.
- Wanneer de [START/STOP] toets wordt ingedrukt en meer dan 2 seconden ingedrukt wordt gehouden, wordt er een set MIDI-meldingen die corresponderen met de toets, fader of de posities van de instellingen verstuurd (Snapshot).
- Wanneer de [ON/OFF]-toets voor [MIDI] nog eens wordt ingedrukt, zal de overdracht van MIDI-meldingen stoppen.
- De MIDI-timingklokken (BPM-informatie) worden verzonden ongeacht de instelling van de [MIDI] [ON/OFF]-toets.

❖ Verzenden van de berichten voor MIDI-start en MIDI-stop

Druk op de [START/STOP] toets voor [MIDI].

- De berichten voor MIDI-start en MIDI-stop worden beurtelings verzonden, telkens wanneer u op de [START/STOP]-toets drukt, ongeacht of de MIDI-functie aan of uit staat.

Bediening van een externe MIDI-sequencer

Dit toestel is uitgerust met een "volledig toewijsbare MIDI" functie waarmee de bedieningsinformatie voor vrijwel alle instellingen en toetsen van het toestel als MIDI-signalen naar externe apparatuur (effectgenerator enz.) kan worden gestuurd. Dit toestel kan worden gebruikt als USB MIDI-controller wanneer het via een MIDI-kabel is aangesloten op MIDI-compatibele externe apparatuur. Bovendien kan het tempo (BPM) van het weergegeven geluid worden verzonden als MIDI-timingklokken, zodat het tempo van de externe apparatuur (sequencer enz.) kan worden gesynchroniseerd met het tempo van de geluid dat door dit toestel wordt geproduceerd.

- Zie voor de berichten die dit toestel doorgeeft *Lijst van MIDI-berichten* op bladzijde 22.
- Externe MIDI-sequencers die niet geschikt zijn voor de MIDI-tijdklok kunnen niet worden gesynchroniseerd.
- Externe MIDI-sequencers kunnen niet worden gesynchroniseerd voor geluidsbronnen waarvan het BPM-tempo niet betrouwbaar kan worden gemeten.
- MIDI-tijdkloksignalen worden ook doorgegeven bij BPM-waarden die handmatig zijn ingevoerd door het aantikken van de [TAP]-toets met een vinger. Het bereik van de MIDI-tijdklok loopt van 40 BPM tot 250 BPM.

1 Verbind de [MIDI OUT]-aansluiting met de MIDI IN-aansluiting van de externe MIDI-sequencer met een in de handel verkrijgbare MIDI-kabel.

2 Stel de synchronisatiefunctie van de externe MIDI-sequencer in op "Slave".

3 Druk op de [START/STOP] toets voor [MIDI].

Het MIDI-startbericht wordt verzonden.

4 Druk op de [MIDI] [ON/OFF]-toets.

De verzending van MIDI-berichten begint.

Soorten effecten

BEAT COLOR FX/SOUND COLOR FX effecttypen

Effectnaam	[BEAT] knop status	Beschrijving	[COLOR] instelling
NOISE	Uit	Witte ruis geproduceerd binnenin dit apparaat wordt samengemengd met het geluid van het kanaal via een filter en dan weergegeven. <ul style="list-style-type: none"> Het volume kan worden aangepast door de [TRIM]-instellingen voor de respectievelijke kanalen te verdraaien. De geluidskwaliteit kan worden ingesteld door de [EQ/ISO (HI, MID, LOW)]-instellingen te verdraaien. 	Tegen de klok in draaien: De grensfrequentie voor het filter waardoor de witte ruis passeert wordt geleidelijk lager. Met de klok mee draaien: De grensfrequentie voor het filter waardoor de witte ruis passeert wordt geleidelijk hoger.
	Aan	Het volume verandert aan de hand van de beat.	Tegen de klok in draaien: De grensfrequentie voor het filter waardoor de witte ruis passeert wordt geleidelijk lager. Met de klok mee draaien: De grensfrequentie voor het filter waardoor de witte ruis passeert wordt geleidelijk hoger.
GATE	Uit	Een gate-effect maakt het geluid strakker en vermindert het gevoel van volume.	Tegen de klok in draaien: Het gate-effect wordt toegepast op de midden en hoge frequenties. Met de klok mee draaien: Het gate-effect wordt toegepast op de lage en hoge frequenties.
	Aan	Het geluid wordt opgenomen terwijl de gate open is en wanneer de gate gesloten is, wordt het opgenomen geluid verschillende keren weergegeven.	Tegen de klok in draaien: Het gate-effect wordt toegepast op de midden en hoge frequenties en het gesampled geluid wordt eraan toegevoegd. Met de klok mee draaien: Het gate-effect wordt toegepast op de lage en hoge frequenties en het gesampled geluid wordt eraan toegevoegd.
CRUSH	Uit	Comprimeert het oorspronkelijke geluid voor weergave.	Tegen de klok in draaien: Vergroot de vervorming van het geluid. Met de klok mee draaien: Het geluid wordt gecomprimeerd voor het door het hoogdoorlaatfilter passeert.
	Aan	De vervorming verandert aan de hand van de beat.	Tegen de klok in draaien: Vergroot de vervorming van het geluid. Met de klok mee draaien: Het geluid wordt gecomprimeerd voor het door het hoogdoorlaatfilter passeert.
FILTER	Uit	Produceert geluid dat door een filter is gegaan.	Tegen de klok in draaien: Vermindert de afsnijfrequentie van het laagdoorlaatfilter geleidelijk. Met de klok mee draaien: Verhoogt de afsnijfrequentie van het hoogdoorlaatfilter geleidelijk.
	Aan	De afsnijfrequentie van het filter verandert aan de hand van de beat.	Tegen de klok in draaien: Vermindert de afsnijfrequentie van het laagdoorlaatfilter geleidelijk. Met de klok mee draaien: Verhoogt de afsnijfrequentie van het hoogdoorlaatfilter geleidelijk.

Soorten BEAT EFFECT

DELAY¹

Een vertraagd geluid wordt één keer geproduceerd overeenkomstig de beatfractie die is ingesteld met de [BEAT ◀, ▶] toetsen.

Wanneer een 1/2 beat vertraagd geluid wordt toegevoegd, worden 4 beats nu 8 beats.



BEAT ◀, ▶ toetsen (parameter 1)	Gebruik deze om een vertraging in te stellen van 1/8 – 16/1 in verhouding tot de tijd voor één beat van de BPM.
TIME instelling (parameter 2)	Gebruik deze om de vertragingstijd in te stellen. 1 tot 4000 (ms)
LEVEL/DEPTH instelling (parameter 3)	Gebruik deze om de balans te regelen van het oorspronkelijke geluid en het vertraagde geluid.

ECHO¹ 2

Een vertraagd geluid wordt verschillende keren geleidelijk verzwakt geproduceerd overeenkomstig de beatfractie die is ingesteld met de [BEAT ◀, ▶] toetsen.

Met 1/1 beat-echo's zullen de vertraagde geluiden wegsterven volgens het tempo van het muziekstuk, ook nadat het inkomend geluid al is afgekap.

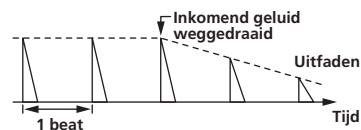

BEAT ◀, ▶ toetsen (parameter 1)	Gebruik deze om een vertraging in te stellen van 1/8 – 16/1 in verhouding tot de tijd voor één beat van de BPM.
TIME instelling (parameter 2)	Gebruik deze om de vertragingstijd in te stellen. 1 tot 4000 (ms)
LEVEL/DEPTH instelling (parameter 3)	Gebruik deze om de balans te regelen van het oorspronkelijke geluid en het echogeluid.

UP ECHO¹ 2

Een vertraagd geluid wordt verschillende keren geleidelijk verzwaakt geproduceerd overeenkomstig de beatfractie die is ingesteld met de [BEAT ◀, ▶] toetsen.

Met 1/1 beat-echo's zullen de vertraagde geluiden wegsterven volgens het tempo van het muziekstuk, ook nadat het inkomend geluid al is afgekapt.

Het is ook mogelijk om de toonhoogte van het echogeluid te veranderen.

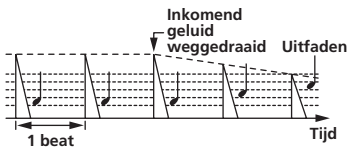

BEAT ◀, ▶ toetsen (parameter 1)	Gebruik deze om een vertraging in te stellen van 1/8 – 16/1 in verhouding tot de tijd voor één beat van de BPM.
TIME instelling (parameter 2)	Gebruik deze om de vertragingstijd in te stellen. 1 tot 4000 (ms)
LEVEL/DEPTH instelling (parameter 3)	Gebruik dit om de balans tussen het oorspronkelijke geluid en de echo in te stellen waarmee de toonhoogte van de echo verandert.

SPIRAL¹ 2

Deze functie voegt een nagalmeffect toe aan het inkomend geluid. Wanneer de vertraging wordt gewijzigd, verandert tegelijkertijd de toonhoogte.

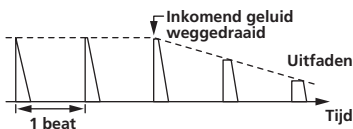

BEAT ◀, ▶ toetsen (parameter 1)	Gebruik deze om een vertraging in te stellen van 1/8 – 16/1 in verhouding tot de tijd voor één beat van de BPM.
TIME instelling (parameter 2)	Gebruik deze om de vertragingstijd in te stellen. 10 tot 4000 (ms)
LEVEL/DEPTH instelling (parameter 3)	Gebruik dit om de balans te regelen van het oorspronkelijke geluid en het effectgeluid en om de kwantitatieve parameter in te stellen.

REVERB¹ 2

Deze functie voegt een nagalmeffect toe aan het inkomend geluid.

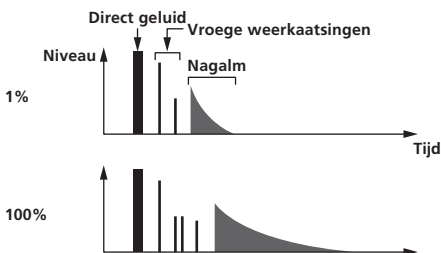

BEAT ◀, ▶ toetsen (parameter 1)	Gebruik deze om de hoeveelheid nagalmeffect in te stellen, van 1 – 100 %.
TIME instelling (parameter 2)	Gebruik deze om de hoeveelheid nagalmeffect te regelen. 1 – 100 (%)
LEVEL/DEPTH instelling (parameter 3)	Gebruik dit om de balans in te stellen tussen het oorspronkelijke geluid en het effectgeluid en om de afsnijfrequentie van het filter waar het effectgeluid door gefilterd wordt in te stellen.

TRANS¹

Het geluid wordt afgesneden overeenkomstig de beatfractie die is ingesteld met de [BEAT ◀, ▶] toetsen.

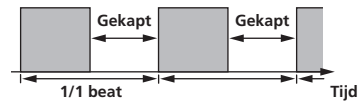

BEAT ◀, ▶ toetsen (parameter 1)	Gebruik deze om een afsnijtijd in te stellen van 1/16 – 16/1 in verhouding tot de tijd voor één beat van de BPM.
TIME instelling (parameter 2)	Gebruik deze om de effecttijd in te stellen. 10 tot 16000 (ms)
LEVEL/DEPTH instelling (parameter 3)	Regel de balans tussen het oorspronkelijke geluid en het effectgeluid.

FILTER¹

De afsnijfrequentie van het filter wordt gewijzigd overeenkomstig de beatfractie die is ingesteld met de [BEAT ◀, ▶] toetsen.

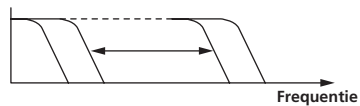

BEAT ◀, ▶ toetsen (parameter 1)	Gebruik deze om de cyclus in te stellen voor het verplaatsen van de afsnijfrequentie als tijd, 1/4 – 64/1 , in verhouding tot de tijd voor één beat van de BPM.
TIME instelling (parameter 2)	Gebruik deze om de plaats in te stellen waar de grensfrequentie verplaatst wordt. 10 tot 32000 (ms)
LEVEL/DEPTH instelling (parameter 3)	Hoe verder u de regelknop naar rechts draait, des te geprononceerder klinkt het effect.

FLANGER¹

Een flangereffect van 1-cyclus lang wordt geproduceerd overeenkomstig de beatfractie die is ingesteld met de [BEAT ◀, ▶] toetsen.

Korte vertraging

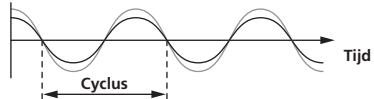

BEAT ◀, ▶ toetsen (parameter 1)	Gebruik deze om een effecttijd in te stellen van 1/4 – 64/1 in verhouding tot de tijd voor één beat van de BPM.
TIME instelling (parameter 2)	Gebruik dit om de cyclus in te stellen waarmee het flangereffect wordt verplaatst. 10 tot 32000 (ms)
LEVEL/DEPTH instelling (parameter 3)	Hoe verder u de regelknop naar rechts draait, des te geprononceerder klinkt het effect. Wanneer u de knop geheel naar links draait, wordt alleen het oorspronkelijk geluid weergegeven.

PHASER¹

Het phasereffect wordt gewijzigd overeenkomstig de beatfractie die is ingesteld met de [BEAT ◀, ▶] toetsen.

Faseverschuiving

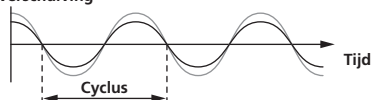

BEAT ◀, ▶ toetsen (parameter 1)	Gebruik deze om de cyclus in te stellen voor het verplaatsen van phasereffect als tijd, 1/4 – 64/1 , in verhouding tot de tijd voor één beat van de BPM.
--	---

TIME instelling (parameter 2)	Deze bepaalt de cyclus waarmee het phaser-effect wordt verplaatst. 10 tot 32000 (ms)
LEVEL/DEPTH instelling (parameter 3)	Hoe verder u de regelknop naar rechts draait, des te gepronooncerder klinkt het effect. Wanneer u de knop geheel naar links draait, wordt alleen het oorspronkelijk geluid weergegeven.

ROBOT¹

Het oorspronkelijke geluid wordt veranderd in een geluid als van een robot.

BEAT ◀ ▶ toetsen (parameter 1)	Gebruik deze om de hoeveelheid effectgeluid in te stellen, van -100 – 100 %.
TIME instelling (parameter 2)	Gebruik deze om de hoeveelheid effectgeluid te regelen. -100–100 (%)
LEVEL/DEPTH instelling (parameter 3)	Regelt de balans tussen het oorspronkelijke geluid en het effectgeluid.

SLIP ROLL^{1 2}

Het geluid dat wordt ingevoerd op het punt waar er op **[ON/OFF]** wordt gedrukt wordt opgenomen en het opgenomen geluid wordt herhaaldelijk gereproduceerd overeenkomstig de beatfractie die is ingesteld met de **[BEAT** ◀ ▶] toetsen.

Wanneer de effecttijd verandert, wordt het inkomend geluid opnieuw opgenomen.

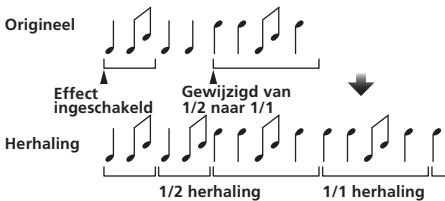

BEAT ◀ ▶ toetsen (parameter 1)	Gebruik deze om een effecttijd in te stellen van 1/16 – 16/1 in verhouding tot de tijd voor één beat van de BPM.
TIME instelling (parameter 2)	Gebruik deze om de effecttijd in te stellen. 10 tot 4000 (ms)
LEVEL/DEPTH instelling (parameter 3)	Gebruik deze om de balans te regelen van het oorspronkelijke geluid en de ROLL .

ROLL^{1 2}

Het geluid dat wordt ingevoerd op het punt waar er op **[ON/OFF]** wordt gedrukt wordt opgenomen en het opgenomen geluid wordt herhaaldelijk gereproduceerd overeenkomstig de beatfractie die is ingesteld met de **[BEAT** ◀ ▶] toetsen.

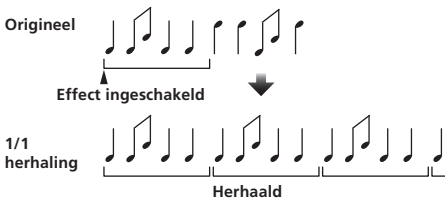

BEAT ◀ ▶ toetsen (parameter 1)	Gebruik deze om een effecttijd in te stellen van 1/16 – 16/1 in verhouding tot de tijd voor één beat van de BPM.
TIME instelling (parameter 2)	Gebruik deze om de effecttijd in te stellen. 10 tot 4000 (ms)
LEVEL/DEPTH instelling (parameter 3)	Gebruik deze om de balans te regelen van het oorspronkelijke geluid en de ROLL .

REV ROLL^{1 2}

Het geluid dat wordt ingevoerd op het punt waar er op **[ON/OFF]** wordt gedrukt wordt opgenomen en het opgenomen geluid wordt omgekeerd en dan herhaaldelijk gereproduceerd overeenkomstig de beatfractie die is ingesteld met de **[BEAT** ◀ ▶] toetsen.

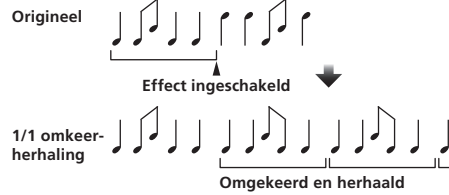

BEAT ◀ ▶ toetsen (parameter 1)	Gebruik deze om een effecttijd in te stellen van 1/16 – 16/1 in verhouding tot de tijd voor één beat van de BPM.
TIME instelling (parameter 2)	Gebruik deze om de effecttijd in te stellen. 10 tot 4000 (ms)
LEVEL/DEPTH instelling (parameter 3)	Gebruik deze om de balans te regelen van het oorspronkelijke geluid en de ROLL .

SND/RTN¹

Hierop kunt u een externe effectgenerator, enz. aansluiten.

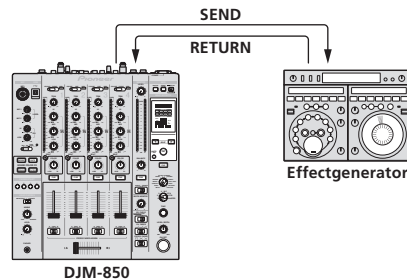

BEAT ◀ ▶ toetsen (parameter 1)	—
TIME instelling (parameter 2)	—
LEVEL/DEPTH instelling (parameter 3)	Regelt het niveau van de geluidssignalen die binnenkomen via de [RETURN] -aansluiting.

¹ Als het geluid voor het kanaal waarmee u wilt meeluisteren niet wordt weergegeven via het **[MASTER]** kanaal wanneer **[CF.A]**, **[CF.B]** of **[MASTER]** is geselecteerd met de **[1, 2, 3, 4, MIC, CF.A, CF.B, MASTER]** keuzeschakelaar, kan er niet worden meegeluisterd, ook niet door op de **[CUE]** toets te drukken voor **[BEAT EFFECTS]**.

² Als het effect uit is, kan er niet worden meegeluisterd, ook niet als er op de **[CUE]** toets voor **[BEAT EFFECTS]** wordt gedrukt.

Lijst van MIDI-berichten

- “CC” is de afkorting voor “control change”. Een control change is een type MIDI-sigitaal voor het verzenden van diverse soorten bedieningsinformatie, zoals timbre, volume enz.

Op dit toestel worden waarden van 0 t/m 127 voornamelijk geproduceerd als CC wanneer instellingen en faders worden gebruikt. CC-signalen worden ook geproduceerd wanneer bepaalde toetsen worden gebruikt.

- “Note” is een MIDI term die wordt gebruikt wanneer er tonen worden aangeslagen of losgelaten op een piano of ander toetsenbord.

Categorie	SW-naam	SW-type	MIDI-toewijzing	Trigger/Alterneren	Overgebrachte gegevens
CH1	TRIM	Instelling	CC 001	—	0-127
	HI	Instelling	CC 002	—	0-127
	MID	Instelling	CC 003	—	0-127
	LOW	Instelling	CC 004	—	0-127
	BEAT	Toets	CC 101	Trigger/Alterneren	UIT=0, AN=127
	COLOR	Instelling	CC 005	—	0-127
	CUE	Toets	CC 070	Trigger/Alterneren	UIT=0, AN=127
	Kanaal-fader	Instelling	CC 017	—	0-127
	CROSS FADER ASSIGN	Schakelaar	CC 065	—	0, 64, 127
CH2	TRIM	Instelling	CC 006	—	0-127
	HI	Instelling	CC 007	—	0-127
	MID	Instelling	CC 008	—	0-127
	LOW	Instelling	CC 009	—	0-127
	BEAT	Toets	CC 102	Trigger/Alterneren	UIT=0, AN=127
	COLOR	Instelling	CC 010	—	0-127
	CUE	Toets	CC 071	Trigger/Alterneren	UIT=0, AN=127
	Kanaal-fader	Instelling	CC 018	—	0-127
	CROSS FADER ASSIGN	Schakelaar	CC 066	—	0, 64, 127
CH3	TRIM	Instelling	CC 012	—	0-127
	HI	Instelling	CC 014	—	0-127
	MID	Instelling	CC 015	—	0-127
	LOW	Instelling	CC 021	—	0-127
	BEAT	Toets	CC 103	Trigger/Alterneren	UIT=0, AN=127
	COLOR	Instelling	CC 022	—	0-127
	CUE	Toets	CC 072	Trigger/Alterneren	UIT=0, AN=127
	Kanaal-fader	Instelling	CC 019	—	0-127
	CROSS FADER ASSIGN	Schakelaar	CC 067	—	0, 64, 127
CH4	TRIM	Instelling	CC 080	—	0-127
	HI	Instelling	CC 081	—	0-127
	MID	Instelling	CC 092	—	0-127
	LOW	Instelling	CC 082	—	0-127
	BEAT	Toets	CC 104	Trigger/Alterneren	UIT=0, AN=127
	COLOR	Instelling	CC 083	—	0-127
	CUE	Toets	CC 073	Trigger/Alterneren	UIT=0, AN=127
	Kanaal-fader	Instelling	CC 020	—	0-127
	CROSS FADER ASSIGN	Schakelaar	CC 068	—	0, 64, 127
Crossfader-regelaar	Crossfader-regelaar	Instelling	CC 011	—	0-127
Fadercurve	CH FADER (↘, ↗, ↖)	Schakelaar	CC 094	—	0, 64, 127
	CROSS FADER (↗, ↘, ✕)	Schakelaar	CC 095	—	0, 64, 127
Master	MASTER LEVEL	Instelling	CC 024	—	0-127
	BALANCE	Instelling	CC 023	—	0-127
	CUE	Toets	CC 074	Trigger/Alterneren	UIT=0, AN=127
	EQ CURVE (ISOLATOR, EQ)	Schakelaar	CC 033	—	0, 127
BOOTH MONITOR	BOOTH MONITOR	Instelling	CC 025	—	0-127
BEAT EFFECTS	◀	Toets	CC 076	Alleen trigger	UIT=0, AN=127
	▶	Toets	CC 077	Alleen trigger	UIT=0, AN=127
	AUTO/TAP	Toets	CC 069	Trigger/Alterneren	UIT=0, AN=127
	TAP	Toets	CC 078	Alleen trigger	UIT=0, AN=127
	CUE	Toets	CC 075	Trigger/Alterneren	UIT=0, AN=127

Categorie	SW-naam	SW-type	MIDI-toewijzing	Trigger/Alterneren	Overgebrachte gegevens	
BEAT EFFECTS	EFFECT SELECT	DELAY	Schakelaar	CC 042	[2]	UIT=0, AN=127
		ECHO	Schakelaar	CC 055	[2]	UIT=0, AN=127
		UP ECHO	Schakelaar	CC 061	[2]	UIT=0, AN=127
		SPIRAL	Schakelaar	CC 043	[2]	UIT=0, AN=127
		REVERB	Schakelaar	CC 054	[2]	UIT=0, AN=127
		TRANS	Schakelaar	CC 053	[2]	UIT=0, AN=127
		FILTER	Schakelaar	CC 059	[2]	UIT=0, AN=127
		FLANGER	Schakelaar	CC 050	[2]	UIT=0, AN=127
		PHASER	Schakelaar	CC 057	[2]	UIT=0, AN=127
		ROBOT	Schakelaar	CC 051	[2]	UIT=0, AN=127
		SLIP ROLL	Schakelaar	CC 058	[2]	UIT=0, AN=127
		ROLL	Schakelaar	CC 046	[2]	UIT=0, AN=127
		REV ROLL	Schakelaar	CC 047	[2]	UIT=0, AN=127
	SND/RTN	Schakelaar	CC 062	[2]	UIT=0, AN=127	
	CH SELECT	CH1	Schakelaar	CC 034	[2]	UIT=0, AN=127
		CH2	Schakelaar	CC 035	[2]	UIT=0, AN=127
		CH3	Schakelaar	CC 036	[2]	UIT=0, AN=127
		CH4	Schakelaar	CC 037	[2]	UIT=0, AN=127
		MIC	Schakelaar	CC 038	[2]	UIT=0, AN=127
		CF.A	Schakelaar	CC 039	[2]	UIT=0, AN=127
		CF.B	Schakelaar	CC 040	[2]	UIT=0, AN=127
	MASTER	Schakelaar	CC 041	[2]	UIT=0, AN=127	
	TIME		Schakelaar	CC 013	—	—
		Schakelaar	CC 045	—	TIME waarde (Wanneer FLANGER , PHASER of FILTER is geselecteerd, wordt de waarde gehalveerd. Wanneer een negatieve waarde is geselecteerd, wordt deze ingesteld op een positieve waarde.)	
	LEVEL/DEPTH	Schakelaar	CC 091	—	0-127	
	ON/OFF • Wanneer er een ander effect dan [SND/RTN] is geselecteerd bij BEAT EFFECT	Toets	CC 114	—	UIT=0, AN=127	
	ON/OFF • Wanneer [SND/RTN] is geselecteerd bij BEAT EFFECT	Toets	CC 064	—	UIT=0, AN=127	
MIC	HI	Instelling	CC 030	—	0-127	
	LOW	Instelling	CC 031	—	0-127	
SOUND COLOR FX	NOISE	Toets	CC 085	Trigger/Alterneren ^[1]	UIT=0, AN=127	
	GATE	Toets	CC 105	Trigger/Alterneren ^[1]	UIT=0, AN=127	
	CRUSH	Toets	CC 086	Trigger/Alterneren ^[1]	UIT=0, AN=127	
	FILTER	Toets	CC 087	Trigger/Alterneren ^[1]	UIT=0, AN=127	
	Fader Start	FADER START 1	Toets	CC 088	Trigger/Alterneren	UIT=0, AN=127
FADER START 2		Toets	CC 089	Trigger/Alterneren	UIT=0, AN=127	
FADER START 3		Toets	CC 090	Trigger/Alterneren	UIT=0, AN=127	
FADER START 4		Toets	CC 093	Trigger/Alterneren	UIT=0, AN=127	
HEADPHONES	MIXING	Instelling	CC 027	—	0-127	
	LEVEL	Instelling	CC 026	—	0-127	
	Timing Clock	—	Timingklok	—	—	
Fader Start	FADER START 1		Opmerking 102	—	BACK CUE = 0, PLAY = 127	
	FADER START 2		Opmerking 103	—	BACK CUE = 0, PLAY = 127	
	FADER START 3		Opmerking 104	—	BACK CUE = 0, PLAY = 127	
	FADER START 4		Opmerking 105	—	BACK CUE = 0, PLAY = 127	
MIDI	START	Toets	START	—	—	
	STOP	Toets	STOP	—	—	

[1] Wanneer het inschakelen van een toets de stand van een andere toets omschakelt van aan naar uit, worden de MIDI aan- en uit-signalen van de beide toetsen doorgegeven. Wanneer er geen toets is die wordt uitgeschakeld, wordt alleen het MIDI aan-sigitaal van de ingedrukte toets doorgegeven.

[2] Bij omschakelen van de ene stand naar de andere, worden de MIDI ON en OFF signalen verstuurd voor de respectievelijke standen.

• Wanneer de [START/STOP]-toets meer dan 1 seconde ingedrukt wordt gehouden, worden MIDI-meldingen die corresponderen met de standen van de toetsen, faders en bedieningsorganen gebundeld verstuurd (Snapshot).
Het MIDI Snapshot verstuurt alle MIDI-meldingen behalve MIDI Start en MIDI Stop.

Instellingen aanpassen

1 Houd de [MIDI] [SETUP (WAKE UP)] toets tenminste 1 seconde lang ingedrukt.

Het [USER SETUP]-scherm verschijnt.

- Om het [CLUB SETUP]-scherm te openen, moet u het toestel eerst uitschakelen, waarna u [POWER] weer indrukt terwijl u [MIDI] [SETUP (WAKE UP)] ingedrukt houdt.

2 Druk op de [BEAT ◀, ▶] toets.

Kies het in te stellen item.

3 Druk op de [TAP] toets.

Het scherm schakelt over naar het instelscherm voor de waarde van het item in kwestie.

4 Druk op de [BEAT ◀, ▶] toets.

Verander de ingestelde waarde.

5 Druk op de [TAP] toets.

Voer de ingestelde waarde in.

Het vorige scherm verschijnt weer.

- Druk op [AUTO/TAP] om terug te keren naar het vorige scherm zonder de instellingen te veranderen.

6 Druk op de [SETUP (WAKE UP)] knop.

Sluit het [USER SETUP]-scherm.

- Om het [CLUB SETUP]-scherm te sluiten, drukt u op de [POWER]-toets om dit toestel uit te schakelen.

Omtrent de automatische ruststandfunctie

Wanneer [Auto Standby] staat ingesteld op [ON], wordt het toestel automatisch uit (standby) gezet als er meer dan 4 uur verstrijken en aan al de onderstaande voorwaarden is voldaan.

- Als geen van de bedieningsknoppen of regelaars wordt bediend.
- Als er geen geluidssignalen van **-10 dB** of meer binnenkomen via de ingangsaansluitingen van dit apparaat.
- Wanneer [SETUP (WAKE UP)]-toets wordt ingedrukt, wordt de paraatstand geannuleerd.
- Bij aflevering van dit apparaat staat de energiebesparingsfunctie ingeschakeld. Als u de energiebesparingsfunctie niet wilt gebruiken, zet u [Auto Standby] op [OFF].

Over de talk-over functie (inspreekniveau)

De talk-over functie (inspreekniveau) heeft de twee hieronder beschreven standen.

- [ADV] (Geavanceerd inspreekniveau (talk-over)): Alleen de midden-tonen van het geluid van de kanalen anders dan het [MIC] kanaal worden verzwakt overeenkomstig de ingestelde [Talk Over LEVEL] waarde en de weergave.

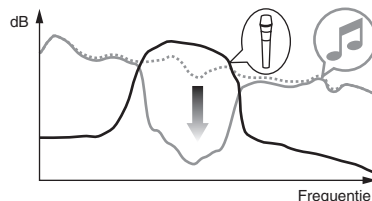

- [NOR] (normaal inspreekniveau (talk-over)): Het geluid van de kanalen anders dan het [MIC] kanaal wordt verzwakt overeenkomstig de ingestelde [Talk Over LEVEL] waarde en de weergave.

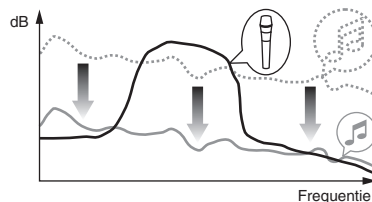

Voorkeurinstellingen maken

*: Instellingen bij aanschaf

Functie	Optionele instellingen	Schermweergave	Ingestelde waarde	Beschrijving
USER SETUP	Fader Start	F.S.	ON*, OFF	Zet de fader-startfunctie aan en uit voor alle DJ-spelers die zijn verbonden met de [CONTROL]-aansluitingen.
	MIDI CH	MIDI CH	1* tot 16	Voor instellen van het MIDI-kanaal.
	MIDI Button Type	MIDI BT	TGL*, TRG	Selecteert de MIDI-signaalverzendsmethode, [TGL (TOGGLE)] of [TRG (TRIGGER)].
	Talk Over Mode	TLK MOD	ADV*, NOR	Selecteert de stand van de talk-over functie (inspreekniveau), [ADV (ADVANCED)] of [NOR (NORMAL)].
	Talk Over LEVEL	TLK LVL	-6 dB, -12 dB, -18 dB*, -24 dB	Stelt het verzwakkingsniveau in voor de talk-over functie (inspreekniveau).
CLUB SETUP	Digital Master Out Level	DOU LV	-19 dB*, -15 dB, -10 dB, -5 dB	Stelt het maximum niveau in van het geluid dat wordt weergegeven via de [DIGITAL MASTER OUT]-aansluitingen. ^[1]
	Digital Master Out Sampling Rate	DOU FS	48 kHz, 96 kHz*	Stelt de digitale signaalbemonsteringswaarde in.
	MASTER ATT.	MST ATT	-6 dB, -3 dB, 0 dB*	Stelt het verzwakkingsniveau in van het geluid dat wordt weergegeven via de [MASTER1] en [MASTER2]-aansluitingen.
	Auto Standby	AUTOSTB	ON*, OFF	Activeert en deactiveert de automatische ruststandfunctie.
	Mic Output To Booth Monitor	MIC BTH	ON*, OFF	Bepaalt of er wel of geen microfoongeluiden worden uitgestuurd via de [BOOTH]-aansluitingen.
	PC UTILITY	PC UTLY	ON*, OFF	Stelt in of het instelprogramma van de computer automatisch moet worden opgestart wanneer er een USB-kabel wordt aangesloten.
	Factory Reset	INITIAL	YES, NO*	Alle instellingen in de beginstand terugzetten.

[1] Let op, want het weergegeven geluid kan ook vervormd raken wanneer de masterniveau-indicator niet helemaal tot boven toe oplicht.

Aanvullende informatie

Verhelpen van storingen

- Verkeerde bediening kan vaak de oorzaak zijn van een schijnbare storing of foutieve werking. Wanneer u denkt dat er iets mis is met dit apparaat, controleert u eerst de onderstaande punten. Soms ligt de oorzaak van het probleem bij een ander apparaat. Controleer daarom ook de andere componenten en elektrische apparatuur die gebruikt wordt. Als u het probleem aan de hand van de onderstaande controlepunten niet kunt verhelpen, verzoekt u dan uw dichtstbijzijnde officiële Pioneer onderhoudsdienst of uw vakhandelaar om het apparaat te laten repareren.
- De disc-speler kan soms niet goed werken vanwege statische elektriciteit of andere externe invloeden. In dergelijke gevallen kunt u de normale werking herstellen door de stekker even uit het stopcontact te trekken en die even later weer in te steken.

Probleem	Controle	Oplossing
De stroom wordt niet ingeschakeld.	Is het netsnoer naar behoren aangesloten?	Steek de netsnoerstekker in het stopcontact.
Er klinkt niet of nauwelijks geluid.	Staat de [CD/LINE, PHONO, LINE, USB */*] keuzeschakelaar in de juiste stand?	Zet de [CD/LINE, PHONO, LINE, USB */*] keuzeschakelaar naar de ingangsbron voor het kanaal. (pagina 15)
	Zijn de aansluitsnoeren goed aangesloten?	Zorg dat de aansluitsnoeren juist zijn aangesloten. (pagina 7)
	Zijn de aansluitbussen en de stekkers vuil?	Maak de aansluitbussen en de stekkers schoon voordat u aansluitingen gaat maken.
	Staat [MASTER ATT.] ingesteld op [-6 dB] , enz.?	Ga naar het [CLUB SETUP] -scherm en wijzig [MASTER ATT.] . (bladzijde 24)
Er wordt geen digitaal geluid weergegeven.	Is de bemonsteringsfrequentie (fs) voor de digitale audio-uitgang wel geschikt voor het aangesloten apparaat?	In het [CLUB SETUP] -scherm stelt u [Digital Master Out Sampling Rate] in volgens de specificaties van de aangesloten apparatuur. (bladzijde 24)
Vervorming in het geluid.	Is het uitgangsniveau van de geluidsweggeve via het [MASTER] kanaal correct ingesteld?	Verstel de [MASTER LEVEL] -instelling zodanig dat de hoofdkanaalniveau-indicator oplicht tot ongeveer [0 dB] bij het pieksignaalniveau. (Pagina 15) Stel [MASTER ATT.] in op [-3 dB] of [-6 dB] . (bladzijde 24)
	Is het niveau van het inkomend geluid voor elk kanaal goed ingesteld?	Verstel de [TRIM] -instelling zodanig dat de kanaalniveau-indicator oplicht tot ongeveer [0 dB] bij het pieksignaalniveau. (Pagina 15)
De crossfader werkt niet.	Zijn de [CROSS FADER ASSIGN (A, THRU, B)] keuzeschakelaars correct ingesteld?	Stel de [CROSS FADER ASSIGN (A, THRU, B)] keuzeschakelaar correct in voor de diverse kanalen. (Pagina 15)
Het starten van de DJ-speler via de fader lukt niet.	Staat [FADER START] ingesteld op [OFF] ?	Ga naar het [USER SETUP] scherm en stel [FADER START] in op [ON] . (bladzijde 24) Zet de [FADER START] -toets op het bedieningspaneel op [ON] . (Pagina 15)
	Is de DJ-speler juist aangesloten op de [CONTROL] -aansluiting?	Verbind de [CONTROL] -aansluiting op de juiste manier met uw DJ-speler via een bedieningskabel. (pagina 7)
	Zijn de audiosnoeren goed aangesloten?	Sluit de audio-ingangsaansluitingen van dit apparaat met een audiosnoer aan op de audio-uitgangsaansluitingen van de DJ-speler. (pagina 7)
De [BEAT EFFECTS] werkt niet.	Is de [1, 2, 3, 4, MIC, CF.A, CF.B, MASTER] keuzeschakelaar correct ingesteld?	Draai de [1, 2, 3, 4, MIC, CF.A, CF.B, MASTER] keuzeschakelaar en selecteer het kanaal waarop u het effect wilt toepassen. (Pagina 17)
[SOUND COLOR FX] werkt niet.	Staat de [COLOR] -instelling in een geschikte stand?	Draai de [COLOR] -instelling met de klok mee of er tegenin. (bladzijde 17)
[BEAT COLOR FX] werkt niet.	Staat de [SOUND COLOR FX] [BEAT] -toets op [ON] ?	Zet de [SOUND COLOR FX] [BEAT] -toets op [ON] . (bladzijde 17)
De externe effectgenerator is niet te gebruiken.	Is de [ON/OFF] toets voor [BEAT EFFECTS] ingesteld op [ON] ?	Druk op de [ON/OFF] toets voor [BEAT EFFECTS] om [SND/RTN] in te stellen op [ON] . (bladzijde 17)
	Is de externe effectgenerator juist aangesloten op de [SEND] of [RETURN] -aansluiting?	Sluit een externe effectgenerator aan op de [SEND] en de [RETURN] -aansluitingen. (bladzijde 7)
Vervorming in het geluid van een externe effectgenerator.	Is het audio-uitgangsniveau van de externe effectgenerator wel juist ingesteld?	Verstel het audio-uitgangsniveau van de externe effectgenerator.
Het tempo (BPM) is niet meetbaar of de gemeten waarde van het tempo (BPM) is onwaarschijnlijk.	Staat het audio-ingangsniveau te hoog of te laag ingesteld?	Verstel de [TRIM] -instelling zodanig dat de kanaalniveau-indicator oplicht tot ongeveer [0 dB] bij het pieksignaalniveau. (Pagina 15) Bij sommige muziekstukken kan het niet goed mogelijk zijn om het tempo (BPM) te meten. Gebruik de [TAP] toets om het tempo met de hand in te voeren. (bladzijde 17)
Het gemeten tempo (BPM) verschilt van het tempo dat staat aangegeven op de CD.	—	De waarden kunnen wel eens ietwat verschillen, vanwege de verschillende meetmethoden voor het BPM . Wellicht is het niet nodig correcties te maken.
De MIDI-sequencer laat zich niet synchroniseren.	Is de synchronisatiefunctie van de MIDI-sequencer ingesteld op "Slave"?	Stel de synchronisatiefunctie van de MIDI-sequencer in op "Slave".
	Is de MIDI-sequencer die u gebruikt wel geschikt voor de MIDI-tijd klok?	MIDI-sequencers die niet geschikt zijn voor de MIDI-tijd klok kunnen niet worden gesynchroniseerd.
De MIDI-bedieningsfunctie werkt niet.	Staat het MIDI-kanaal wel ingeschakeld?	Druk op de [ON/OFF] toets voor [MIDI] . (<i>Bedienen van DJ-software met de MIDI-functie op</i> bladzijde 18)
	Zijn alle MIDI-instellingen naar behoren gemaakt?	Voor het gebruik van DJ-programma's met dit apparaat moeten de MIDI-berichten worden toegewezen aan het DJ-programma dat u gebruikt. Zie voor nadere aanwijzingen voor het toewijzen van berichten de handleiding van uw DJ-software.
Dit apparaat wordt niet herkend nadat het is aangesloten op een computer.	Is het stuurprogramma wel goed geïnstalleerd op uw computer?	Installeer het stuurprogramma. Als het reeds geïnstalleerd is, moet u het opnieuw installeren. (bladzijde 8)

Probleem	Controle	Oplossing
Het geluid van een computer wordt niet weergegeven door dit apparaat.	Zijn dit apparaat en de computer wel juist aangesloten?	Sluit dit toestel en de computer direct op elkaar aan met behulp van de meegeleverde USB-kabel. (bladzijde 8)
	Zijn de instellingen voor de geluidswaergave-apparatuur naar behoren gemaakt?	Stel in op dit apparaat onder de instellingen voor de geluidswaergave-apparatuur. Zie voor nadere aanwijzingen over de instellingen voor uw applicatie de gebruiksaanwijzing voor uw applicatie.
	Staat de [CD/LINE, PHONO, LINE, USB */*] keuzeschakelaar in de juiste stand?	Stel de [CD/LINE, PHONO, LINE, USB */*] keuzeschakelaar in op de [USB */*] stand. (Pagina 15)
Er kan niet worden meegelisterd met effectgeluid, ook niet wanneer er op de [CUE] toets voor [BEAT EFFECTS] wordt gedrukt.	—	Het circuit dat de [ECHO] , [UP ECHO] , [SPIRAL] , [REVERB] , [ROLL] , [SLIP ROLL] en [REV ROLL] -echogeluiden genereert, bevindt zich achter het effectcircuit, dus het effectgeluid kan niet worden gecontroleerd. Dit is geen storing.
Het geluid zal worden vervormd wanneer een analoge speler wordt verbonden met de [PHONO] aansluitingen van dit toestel. Het is ook mogelijk dat de indicator voor het kanaalniveau niet verandert, ook niet wanneer er aan [TRIM] wordt gedraaid.	Heeft u een analoge speler aangesloten met een ingebouwde phono-equalizer?	Voor analoge spelers met ingebouwde phono-equalizers moet u de speler aansluiten op de [CD/LINE] of [LINE] -aansluitingen. (pagina 7)
	Is er een audio-interface voor computers aangesloten tussen de analoge speler en dit toestel?	Als de analoge speler met ingebouwde phono-equalizer een PHONO/LINE keuzeschakelaar heeft, moet u deze op PHONO zetten. Als de audio-interface voor computers een uitgang op lijnniveau heeft, moet u deze aansluiten op de [CD/LINE] of [LINE] -aansluiting. (pagina 7) Als de analoge speler een PHONO/LINE keuzeschakelaar heeft, moet u deze op PHONO zetten.

Blokschema

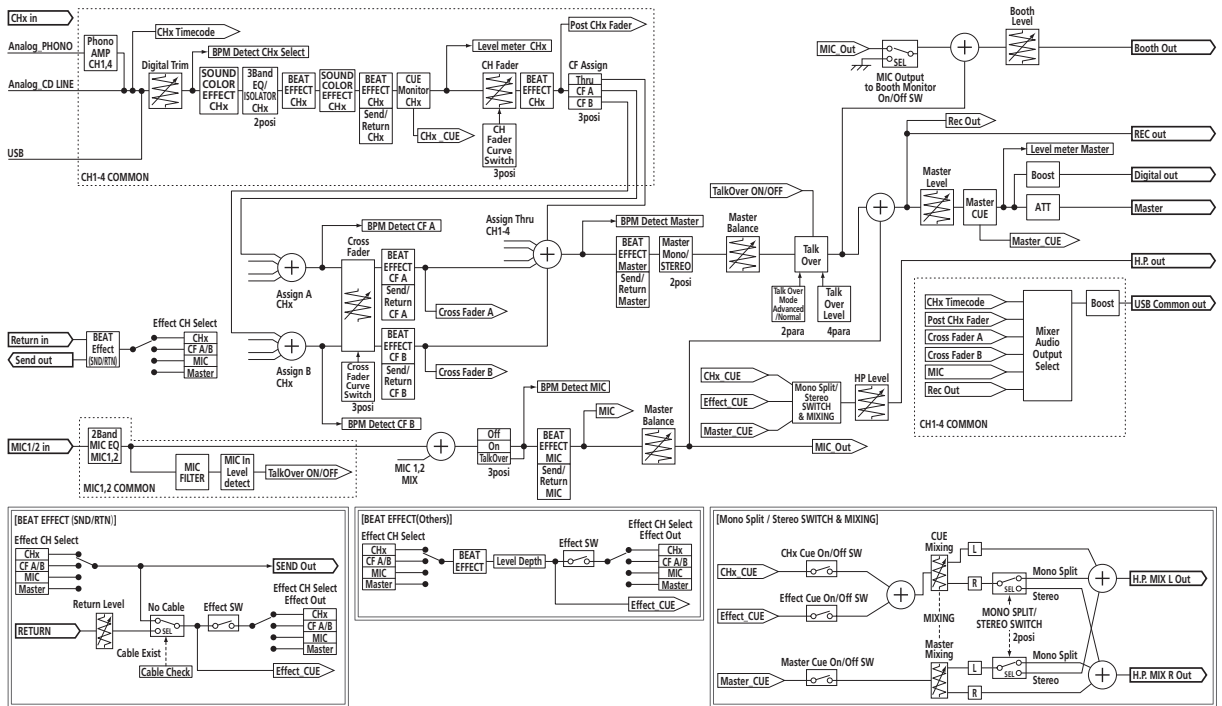
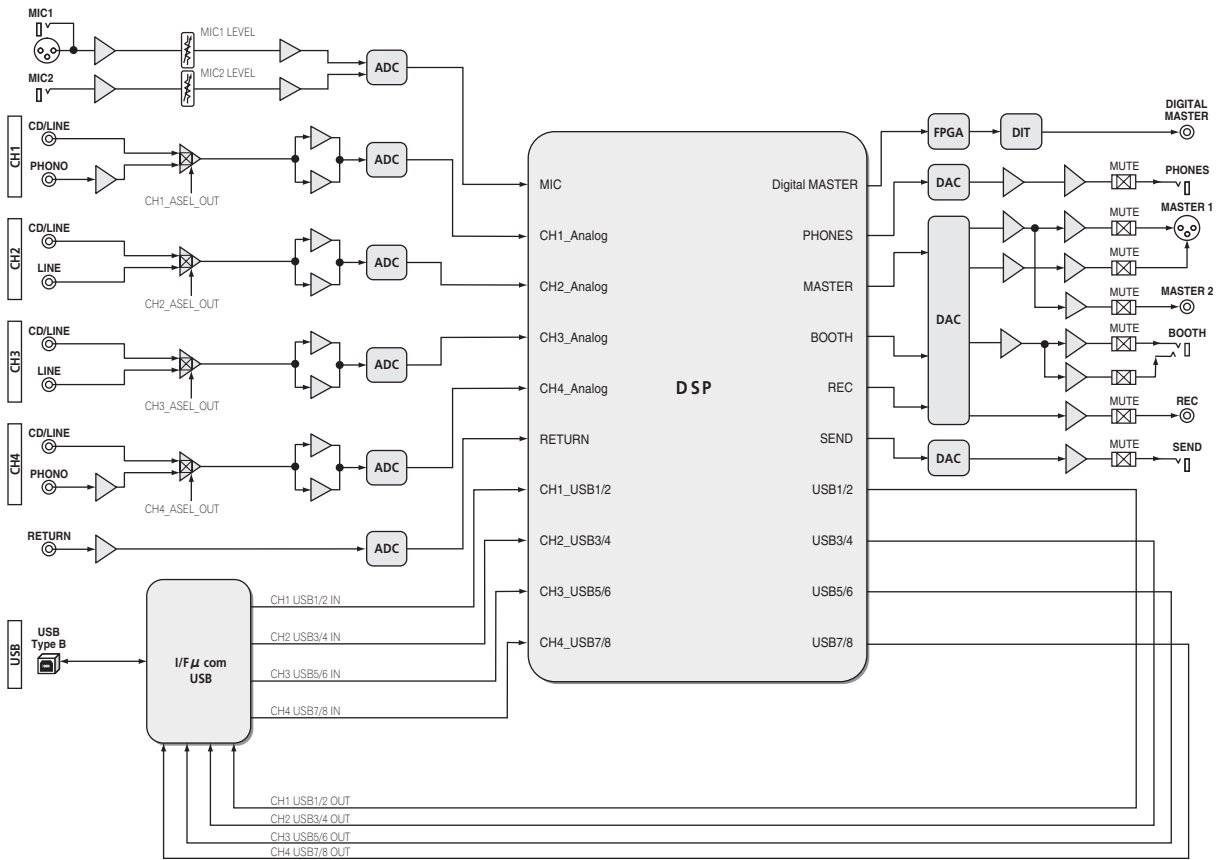

Over handelsmerken en gedeponeerde handelsmerken

- Pioneer en rekordbox zijn handelsmerken of gedeponeerde handelsmerken van PIONEER CORPORATION.
- Microsoft®, Windows® 7, Windows Vista®, Windows® XP en Windows® zijn handelsmerken of gedeponeerde handelsmerken van Microsoft Corporation in de Verenigde Staten en/of andere landen.
- Apple, Macintosh en Mac OS zijn handelsmerken van Apple Inc., geregistreerd in de V.S. en andere landen.
- ASIO is een handelsmerk van Steinberg Media Technologies GmbH.

Specificaties

Algemene

Stroomvereisten	220 V tot 240 V wisselstroom, 50 Hz/60 Hz
Stroomverbruik	32 W
Stroomverbruik (in de ruststand)	0,45 W
Gewicht hoofdapparaat	7,7 kg
Buitenafmetingen	320 mm (B) × 108 mm (H) × 381 mm (D)
Toegestane bedrijfstemperatuur	+5 °C tot +35 °C
Toegestane luchtvochtigheid	5 % tot 85 % (zonder condensatie)

Audiogedeelte

Bemonsteringswaarde	96 kHz
MASTER D/A-omzetter	32 bits
Andere A/D- en D/A-omzeters	24 bits
Frequentiekenmerk	

CD/LINE.....20 Hz t/m 20 kHz

Signaal/ruisverhouding (nominale uitgangsvermogen, A-WEIGHTED)

PHONO.....92 dB

CD/LINE.....106 dB

MIC1, MIC2.....84 dB

Totale harmonische vervorming (20 kHzBW)

CD/LINE — MASTER1.....0,004 %

Standaard ingangsniveau / Ingangsimpedantie

PHONO.....-52 dBu/47 kΩ

CD/LINE.....-12 dBu/47 kΩ

MIC1.....-52 dBu/8,5 kΩ

MIC2.....-52 dBu/49 kΩ

RETURN.....-12 dBu/49 kΩ

Standaard uitgangsniveau / Belastingsimpedantie / Uitgangsimpedantie

MASTER1.....+6 dBu/10 kΩ/360 Ω of minder

MASTER2.....+2 dBu/10 kΩ/390 Ω of minder

REC OUT.....-8 dBu/10 kΩ/22 Ω of minder

BOOTH.....+6 dBu/10 kΩ/360 Ω of minder

SEND.....-12 dBu/10 kΩ/1 kΩ of minder

PHONES.....+8,5 dBu/32 Ω/10 Ω of minder

Nominale uitgangsniveau / Belastingsimpedantie

MASTER1.....+24 dBu/10 kΩ

MASTER2.....+20 dBu/10 kΩ

Overspraak

LINE.....82 dB

Kanaalequalizerkarakteristiek

HI.....-26 dB tot +6 dB (13 kHz)

MID.....-26 dB tot +6 dB (1 kHz)

LOW.....-26 dB tot +6 dB (70 Hz)

Microfoonequalizerkarakteristiek

HI.....-12 dB tot +12 dB (10 kHz)

LOW.....-12 dB tot +12 dB (100 Hz)

In / uitgangsaansluitingen

PHONO -ingangsaansluiting	
Tulpstekkerbussen.....	2 st.
CD/LINE ingangsaansluiting	
Tulpstekkerbussen.....	4 stk.
LINE ingangsaansluiting	
Tulpstekkerbussen.....	2 st.
MIC1 ingangsaansluiting	
XLR-aansluiting/klinkstekkerbus (Ø 6,3 mm)	1 stk.
MIC2 -ingangsaansluiting	
Klinkstekkerbus (Ø 6,3 mm).....	1 st.
RETURN Ingangsaansluitingen	
Klinkstekkerbus (Ø 6,3 mm).....	1 st.
MASTER -uitgangsaansluiting	
XLR-aansluiting	1 stk.
Tulpstekkerbussen.....	1 set
BOOTH -uitgangsaansluiting	
Klinkstekkerbus (Ø 6,3 mm).....	1 st.
REC OUT -uitgangsaansluiting	
Tulpstekkerbussen.....	1 set
SEND -uitgangsaansluiting	
Klinkstekkerbus (Ø 6,3 mm).....	1 st.
DIGITAL MASTER OUT coaxiale uitgangsaansluiting	
Tulpstekkerbussen.....	1 set
MIDI OUT -aansluiting	
5-polige DIN	1 stk.
PHONES -uitgangsaansluiting	
Stereo-klinkstekkerbus (Ø 6,3 mm)	1 st.
USB -aansluiting	
B type.....	1 set
CONTROL -aansluiting	
Mini-klinkstekkerbus (Ø 3,5 mm).....	4 st.

- De technische gegevens en het ontwerp van dit product kunnen vanwege voortgaande verbetering zonder voorafgaande kennisgeving worden gewijzigd.
- Gebruik de **[MASTER1]**-aansluitingen alleen voor gebalanceerde uitgangssignalen. Verbinding met een ongebalanceerde signaalbron (bijv. via tulp (RCA) aansluitingen) met behulp van een XLR-RCA adapterkabel (of adapterstekker) enz. kan de geluidskwaliteit verlagen en/of resulteren in ruis. Voor verbinding met een ongebalanceerde signaalbron (bijv. via tulp (RCA) aansluitingen) dient u de **[MASTER2]**-aansluitingen te gebruiken.

- © 2012 PIONEER CORPORATION. Alle rechten voorbehouden.

Le damos las gracias por la adquisición de este producto Pioneer. Lea a continuación estas instrucciones de utilización para que aprenda a utilizar correctamente su modelo. Después de haber terminado de leer estas instrucciones, guárdelas en un lugar seguro para, en caso de ser necesario, consultarlas en el futuro.

En algunos países o regiones, la forma de la clavija de alimentación y de la toma de corriente pueden ser algunas veces diferentes de la mostrada en las ilustraciones explicativas. Sin embargo, el método de conexión y funcionamiento de la unidad es el mismo.

IMPORTANTE



La luz intermitente con el símbolo de punta de flecha dentro un triángulo equilátero. Está convenido para avisar al usuario de la presencia de "voltaje peligrosa" no aislada dentro el producto que podría constituir un peligro de choque eléctrico para las personas.

CAUTION

RISK OF ELECTRIC SHOCK
DO NOT OPEN



ATENCIÓN:
PARA PREVENIR EL PELIGRO DE CHOQUE ELÉCTRICO NO REMOVER LA TAPA NI LAS PARTES DENTRO NO UTILIZADAS, LLAMAR UNA PERSONA CUALIFICADA.

El punto exclamativo dentro un triángulo equilátero convenido para avisar al usuario de la presencia de importantes instrucciones sobre el funcionamiento y la manutención en la libreta que acompaña el aparato.

D3-4-2-1-1_A1_Es



Si desea deshacerse de este producto, no lo mezcle con los residuos generales de su hogar. De conformidad con la legislación vigente, existe un sistema de recogida distinto para los productos electrónicos que requieren un procedimiento adecuado de tratamiento, recuperación y reciclado.

Las viviendas privadas en los estados miembros de la UE, en Suiza y Noruega pueden devolver gratuitamente sus productos electrónicos usados en las instalaciones de recolección previstas o bien en las instalaciones de minoristas (si adquieren un producto similar nuevo).

En el caso de los países que no se han mencionado en el párrafo anterior, póngase en contacto con sus autoridades locales a fin de conocer el método de eliminación correcto.

Al actuar siguiendo estas instrucciones, se asegurará de que el producto de desecho se somete a los procesos de tratamiento, recuperación y reciclaje necesarios, con lo que se previenen los efectos negativos potenciales para el entorno y la salud humana.

K058b_A1_Es

ADVERTENCIA

Este aparato no es impermeable. Para evitar el riesgo de incendio y de descargas eléctricas, no ponga ningún recipiente lleno de líquido (como pueda ser un vaso o un florero) cerca del aparato ni lo exponga a goteo, salpicaduras, lluvia o humedad.

D3-4-2-1-3_A1_Es

ADVERTENCIA

Antes de enchufar el aparato a la corriente, lea la sección siguiente con mucha atención.

La tensión de la red eléctrica es distinta según el país o región. Asegúrese de que la tensión de la alimentación de la localidad donde se proponga utilizar este aparato corresponda a la tensión necesaria (es decir, 230 V ó 120 V) indicada en el panel lateral.

D3-4-2-1-4*_A1_Es

ADVERTENCIA

Para evitar el peligro de incendio, no ponga nada con fuego encendido (como pueda ser una vela) encima del aparato.

D3-4-2-1-7a_A1_Es

Entorno de funcionamiento

Temperatura y humedad del entorno de funcionamiento +5 °C a +35 °C; menos del 85 % de humedad relativa (rejillas de refrigeración no obstruidas)
No instale este aparato en un lugar mal ventilado, ni en lugares expuestos a alta humedad o a la luz directa del sol (o de otra luz artificial potente).

D3-4-2-1-7c*_A1_Es

Antes de hacer o cambiar las conexiones, desconecte la alimentación y desenchufe el cable de la alimentación de la toma de CA.

D44-9-3_A1_Es

Este producto es para tareas domésticas generales. Cualquiera avería debida a otra utilización que tareas domésticas (tales como el uso a largo plazo para motivos de negocios en un restaurante o el uso en un coche o un barco) y que necesita una reparación hará que cobrarla incluso durante el período de garantía.

K041_A1_Es

PRECAUCIONES CONCERNIENTES A LA MANIPULACIÓN DEL CABLE DE ALIMENTACIÓN

Tome el cable de alimentación por la clavija. No extraiga la clavija tirando del cable. Nunca toque el cable de alimentación cuando sus manos estén mojadas, ya que esto podría causar cortocircuitos o descargas eléctricas. No coloque la unidad, algún mueble, etc., sobre el cable de alimentación.

Asegúrese de no hacer nudos en el cable ni de unirlo a otros cables. Los cables de alimentación deberán ser dispuestos de tal forma que la probabilidad de que sean pisados sea mínima. Una cable de alimentación dañado podrá causar incendios o descargas eléctricas. Revise el cable de alimentación está dañado, solicite el reemplazo del mismo al centro de servicio autorizado PIONEER más cercano, o a su distribuidor.

S002*_A1_Es

PRECAUCIÓN PARA LA VENTILACIÓN

Cuando instale este aparato, asegúrese de dejar espacio en torno al mismo para la ventilación con el fin de mejorar la disipación de calor (por lo menos 5 cm detrás, y 3 cm en cada lado).

ADVERTENCIA

Las ranuras y aberturas de la caja del aparato sirven para su ventilación para poder asegurar un funcionamiento fiable del aparato y para protegerlo contra sobrecalentamiento. Para evitar el peligro de incendio, las aberturas nunca deberán taparse ni cubrirse con nada (como por ejemplo, periódicos, manteles, cortinas) ni ponerse en funcionamiento el aparato sobre una alfombra gruesas o una cama.

D3-4-2-1-7b*_A1_Es

Si la clavija del cable de alimentación de CA de este aparato no se adapta a la toma de corriente de CA que usted desea utilizar, deberá cambiar la clavija por otra que se adapte apropiadamente. El reemplazo y montaje de una clavija del cable de alimentación de CA sólo deberá realizarlos personal de servicio técnico cualificado. Si se enchufa la clavija cortada a una toma de corriente de CA, puede causar fuertes descargas eléctricas. Asegúrese de que se tira de la forma apropiada después de haberla extraído. El aparato deberá desconectarse desenchufando la clavija de la alimentación de la toma de corriente cuando no se proponga utilizarlo durante mucho tiempo (por ejemplo, antes de irse de vacaciones).

D3-4-2-2-1a*_A1_Es

PRECAUCIÓN

El interruptor de la alimentación **POWER** de este aparato no corta por completo toda la alimentación de la toma de corriente de CA. Puesto que el cable de alimentación hace las funciones de dispositivo de desconexión de la corriente para el aparato, para desconectar toda la alimentación del aparato deberá desenchufar el cable de la toma de corriente de CA. Por lo tanto, asegúrese de instalar el aparato de modo que el cable de alimentación pueda desenchufarse con facilidad de la toma de corriente de CA en caso de un accidente. Para evitar correr el peligro de incendio, el cable de alimentación también deberá desenchufarse de la toma de corriente de CA cuando no se tenga la intención de utilizarlo durante mucho tiempo seguido (por ejemplo, antes de irse de vacaciones).

D3-4-2-2-2a*_A1_Es

Contenido

Cómo leer este manual

Los nombres de las visualizaciones, menús y botones de este manual van entre corchetes. (p. ej.: Canal [MASTER], [ON/OFF], menú [File])

01 Antes de empezar a usar la unidad

Características.....	5
Contenido de la caja.....	5

02 Conexiones

Panel trasero.....	6
Conexión de terminales de entrada.....	7
Conexión de terminales de salida.....	7
Conexión al panel de control.....	8
Acerca del software controlador y el software de utilidad de ajustes.....	8

03 Operación

Funcionamiento básico.....	15
Operaciones avanzadas.....	17

04 Tipos de efectos

Tipos de efectos BEAT COLOR FX/SOUND COLOR FX.....	19
Tipos de BEAT EFFECT.....	19

05 Lista de mensajes MIDI

06 Cambio de los ajustes

Acerca de la función de espera automática.....	24
Acerca de la función talk-over.....	24
Configuración de preferencias.....	24

07 Información adicional

Solución de problemas.....	25
Diagrama en bloques.....	27
Acerca de las marcas de fábrica y marcas registradas.....	28
Especificaciones.....	28

Antes de empezar a usar la unidad

Características

Esta unidad es un mezclador DJ de 4 canales que emplea la tecnología de la serie DJM de Pioneer, la norma mundial en sonido de clubes.

Esta unidad no sólo está equipada con una variedad de funciones para actuaciones de DJ, incluyendo tarjeta de sonido USB, BEAT COLOR FX, SOUND COLOR FX y BEAT EFFECT, sino que también usa una calidad de sonido alta, un diseño de alta fiabilidad y una disposición de panel muy fácil de usar para ofrecer un fuerte apoyo en todas las actuaciones de los DJ.

TARJETA DE SONIDO DE 4 ENTRADAS Y 4 SALIDAS ESTÉREO DE 24 bits/96 kHz

Esta unidad está equipada con una tarjeta de sonido USB compatible con 4 entradas y 4 salidas estéreo de 24 bits/96 kHz.

Esta unidad es compatible con las normas ASIO/Core Audio, así que puede usarse no sólo para actuaciones de DJ con software de DJ, sino también con una amplia variedad de otras aplicaciones de software, incluyendo software para crear música.

- En los canales respectivos se pueden introducir y mezclar cuatro juegos de sonido estéreo procedentes de un solo ordenador.
- Al ordenador se pueden enviar hasta cuatro juegos de sonido estéreo procedentes de los canales respectivos (canales 1 a 4, REC OUT, lados A y B del crossfader y micrófono).
- La frecuencia de muestreo se puede cambiar entre 96 kHz, 48 kHz y 44,1 kHz.

BEAT COLOR FX/SOUND COLOR FX

Esta unidad hereda y desarrolla aún más la característica SOUND COLOR FX tan popular en la serie DJM. Esta característica ofrece cuatro tipos de efectos, y éstos se pueden lograr girando simplemente el control [COLOR] provisto para cada canal, permitiendo realizar actuaciones con improvisaciones. La función BEAT COLOR FX que cambia el efecto en asociación con el sonido de los canales respectivos permite realizar actuaciones aún más dinámicas que antes.

BEAT EFFECT

Esta unidad también hereda la característica BEAT EFFECT popular con la serie DJM, equipada con 13 tipos de efectos. Los efectos BEAT COLOR FX y SOUND COLOR FX se pueden combinar para crear unos 100 efectos diferentes, permitiendo que el DJ produzca una amplia variedad de sonidos.

HIGH SOUND QUALITY

Se han hecho esfuerzos para aumentar y mejorar la calidad del sonido en las entradas/salidas digitales/analógicas. El muestreo de 96 kHz y el procesamiento de sonido con un convertidor A/D de alta calidad de sonido de 24 bits y un convertidor D/A de alta calidad de sonido de 32 bits reproducen fielmente la fuente y proporcionan un sonido de club potente y de alta calidad.

CALIDAD INCORPORADA

Esta unidad usa los fader de canales de alto rendimiento del DJM-900nexus y el mecanismo "P-LOCK Fader Cap" para bloquear los controles de fader. Los controles usados frecuentemente, con estructuras internas optimizadas usando ejes metálicos y otras medidas, se adaptan para realizar una operación suave y son altamente resistentes.

DISPOSICIÓN ESTÁNDAR

Esta unidad emplea la disposición del panel de control de la serie DJM de Pioneer, la norma mundial en mezcladores DJ.

La sencilla disposición del panel de control no sólo facilita las actuaciones de los DJ, sino que también permite que los DJ que lo utilicen por primera vez lo haga sin ninguna vacilación.

Contenido de la caja

- CD-ROM de software controlador
- Cable USB
- Tarjeta de garantía
- Cable de alimentación
- Manual de Instrucciones (este manual)

Conexiones

Asegúrese de desconectar la alimentación y desenchufar el cable de alimentación de la toma de corriente siempre que haga o cambie conexiones. Consulte el manual de instrucciones del componente que va a ser conectado. Conecte el cable de alimentación después de terminar las conexiones entre los aparatos. Asegúrese de usar el cable de alimentación incluido.

Panel trasero

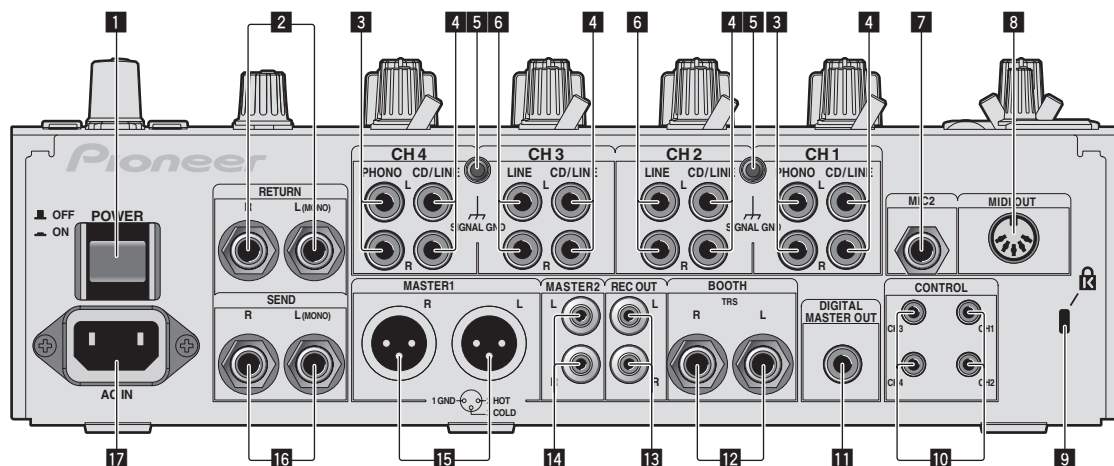

1 Botón POWER (la página 15)

Conecta y desconecta la alimentación de esta unidad.

2 Terminales RETURN (la página 7)

Conecte al terminal de salida de un efector externo. Cuando sólo está conectado el canal [L (MONO)], la entrada del canal [L (MONO)] entra simultáneamente al canal [R].

3 Terminales PHONO (la página 7)

Conecte a un aparato con salida fonográfica (cápsula MM). No introduzca señales de nivel de línea. Para conectar un aparato a los terminales [PHONO], retire la clavija de cortocircuito insertada en los terminales. Inserte esta clavija de cortocircuito en los terminales [PHONO] cuando no haya nada conectado a ellos para cortar el ruido externo.

4 Terminales CD/LINE (la página 7)

Conecte a un reproductor DJ o a un componente de salida de nivel de línea.

5 Terminal SIGNAL GND (la página 7)

Conecta aquí el cable de tierra de un reproductor analógico. Esto ayuda a reducir el ruido cuando se conecta un reproductor analógico.

6 Terminales LINE (la página 7)

Conecte a una platina de casete o a un componente de salida de nivel de línea.

7 Terminal MIC2 (la página 7)

Conecta un micrófono aquí.

8 Terminal MIDI OUT (la página 7)

Conecta esto al terminal MIDI IN de un secuenciador MIDI externo.

9 Ranura de seguridad Kensington

10 Terminal CONTROL (la página 7)

Éste es un terminal de control de reproductor DJ del tipo de miniconector telefónico de \varnothing 3,5 mm. Si conecta un reproductor DJ de Pioneer usando un cable de control (suministrado con el reproductor DJ), usted puede iniciar la reproducción o el control de otra operaciones del reproductor DJ con el fader de esta unidad.

11 Terminal DIGITAL MASTER OUT (la página 7)

Da salida a las señales de audio del canal maestro.

12 Terminales BOOTH (la página 7)

Terminales de salida para un monitor de cabina, compatible con la salida equilibrada o desequilibrada para un conector TRS.

13 Terminales REC OUT (la página 7)

Éstos son terminales de salida para grabación.

14 Terminales MASTER2 (la página 7)

Conecte a un amplificador de potencia, etc.

15 Terminales MASTER1 (la página 7)

Conecte a un amplificador de potencia, etc.

16 Terminales SEND (la página 7)

Conecte al terminal de entrada de un efector externo. Cuando sólo está conectado el canal [L (MONO)] sale una señal de audio monofónico.

17 AC IN

Conecta a una toma de corriente con el cable de alimentación incluido. Espere hasta que todas las conexiones entre el equipo estén terminadas antes de conectar el cable de alimentación. Asegúrese de usar el cable de alimentación incluido.

ADVERTENCIA

Las clavijas de cortocircuito deberán guardarse fuera del alcance de los niños y los bebés. Si alguien traga una de ellas por accidente, póngase en contacto inmediatamente con un médico.

Conexión de terminales de entrada

- Cuando cree un DVS (sistema de vinilo digital) combinando un ordenador, interfaz de audio, etc., tenga cuidado en la conexión de la interfaz de audio a los terminales de entrada de esta unidad y en los ajustes de los conmutadores selectores de entrada. Consulte también el manual de instrucciones del software DJ y de la interfaz de audio.

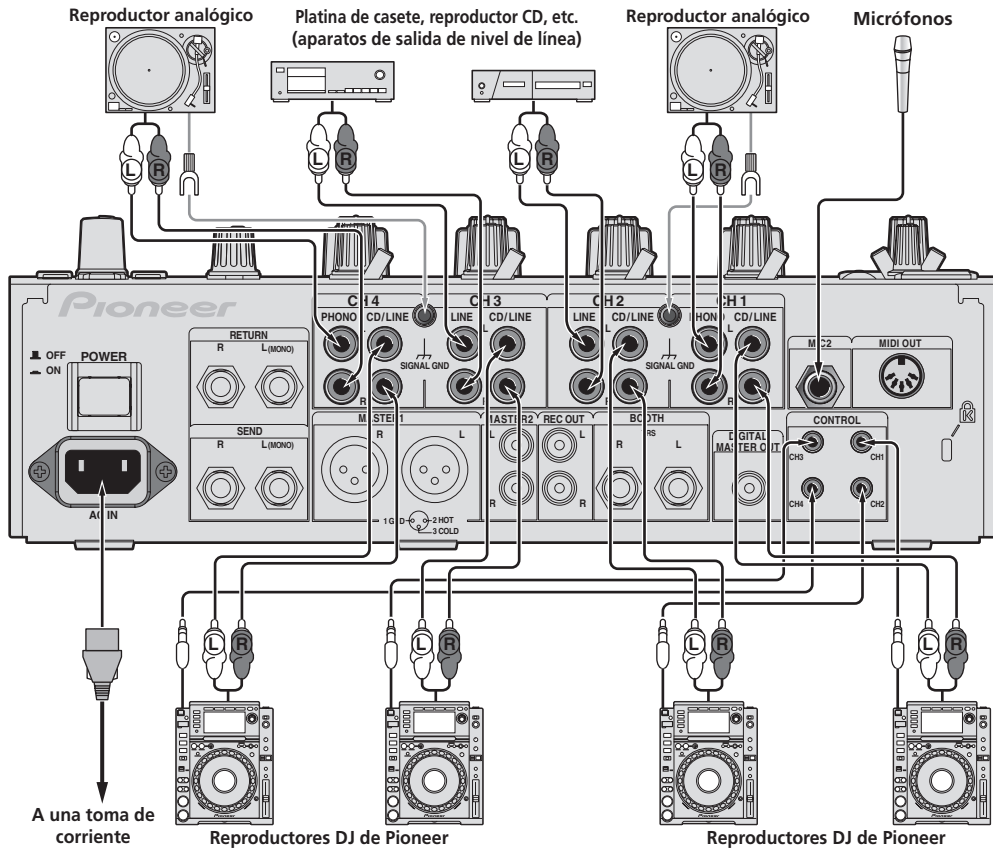

- Para usar la función de inicio de fader, conecte un cable de control (la página 15).

Conexión de terminales de salida

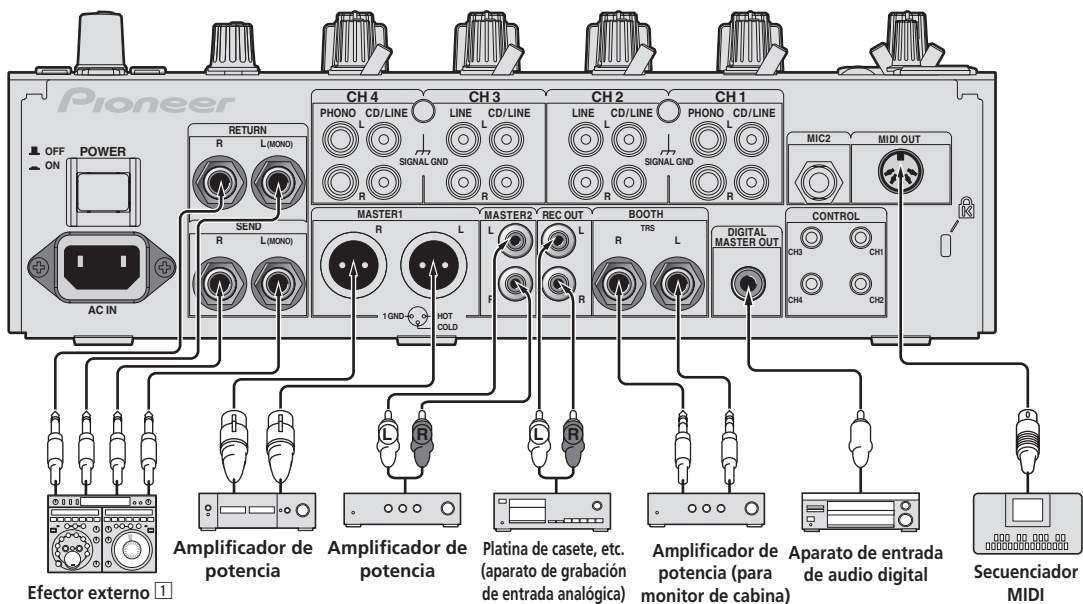

- ☐ Conecte también el efector externo al terminal [RETURN] (terminal de entrada).

Conexión al panel de control

Asegúrese de conectar usando el cable USB incluido.

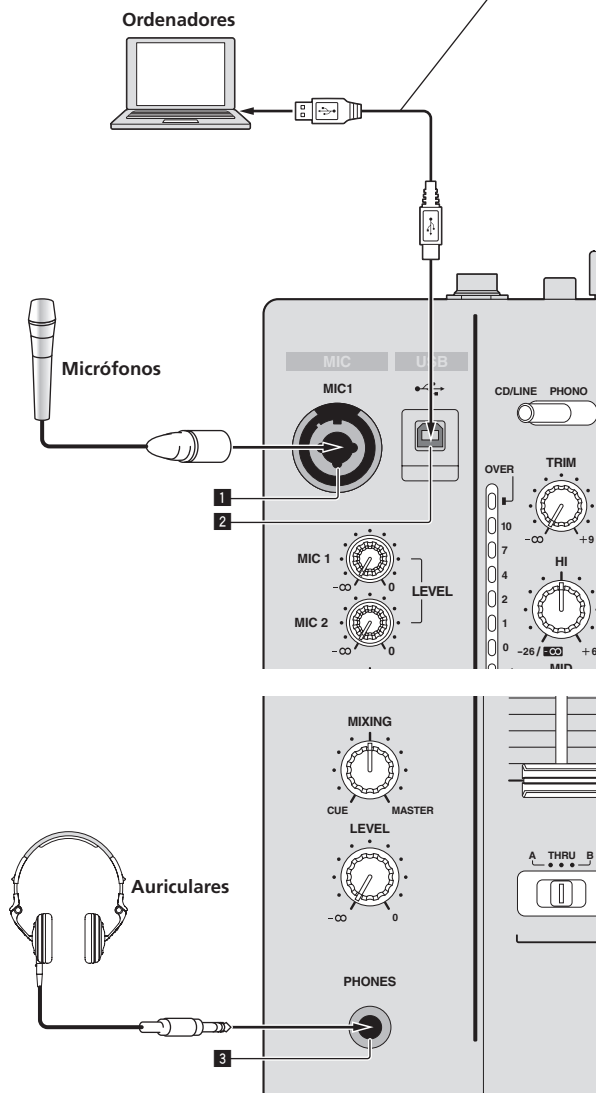

1 Terminal MIC1 (página 16)

Conecta un micrófono aquí.

2 Terminal USB (la página 10)

Conecte el ordenador.

3 Terminal PHONES (página 15)

Conecte aquí los auriculares.

Acerca del software controlador y el software de utilidad de ajustes

Para introducir y dar salida al sonido de un ordenador usando la tarjeta de sonido USB incorporada en la unidad se necesita el software controlador. Prepare un ordenador que tenga instalado un sistema operativo Windows o Mac y el software de controlador especial suministrado por Pioneer. Cuando se instale el software controlador, el software de utilidad de ajuste se instalará al mismo tiempo. Cambie los ajustes de la utilidad de ajustes y del ordenador según su entorno.

Contrato de Licencia del Software

El presente Contrato de Licencia del Software (en lo sucesivo "Contrato") se formaliza entre usted (tanto la persona que instala el Programa como cualquier entidad legal para la cual actúe dicha persona) (en lo sucesivo "Usted" o "Su") y PIONEER CORPORATION (en lo sucesivo "Pioneer"). LA REALIZACIÓN DE CUALQUIER PASO PARA CONFIGURAR O INSTALAR EL PROGRAMA IMPLICA QUE USTED ACEPTA LAS CONDICIONES DEL PRESENTE CONTRATO DE LICENCIA. EL PERMISO PARA DESCARGAR Y/O UTILIZAR EL PROGRAMA ESTÁ EXPRESAMENTE CONDICIONADO A LOS SIGUIENTES TÉRMINOS. NO SE REQUIERE LA AUTORIZACIÓN ESCRITA O POR MEDIOS ELECTRÓNICOS PARA QUE EL PRESENTE CONTRATO TENGA VALIDEZ LEGAL Y FUERZA EJECUTORIA. EN CASO DE NO ACEPTAR LAS CONDICIONES DEL PRESENTE CONTRATO, NO ESTARÁ AUTORIZADO A UTILIZAR EL PROGRAMA Y DEBERÁ INTERRUMPIR LA INSTALACIÓN O DESINSTALACIÓN, SEGÚN CORRESPONDA.

1 Definiciones

- 1 "Documentación" significa la documentación, especificaciones y contenido de ayuda por escrito que Pioneer normalmente facilita para ayudar en la instalación y utilización del programa.
- 2 "Programa" significa todas y cada una de las partes del software con licencia de Pioneer para su uso según lo estipulado en el presente Contrato.

2 Licencia de programa

- 1 Licencia limitada. Sujeto a las limitaciones del presente Contrato, Pioneer le otorga una licencia limitada, no exclusiva e intransferible (sin derecho a sublicenciar):
 - a Instalar una única copia del programa en la unidad de disco duro de su ordenador, utilizar el programa exclusivamente para fines personales en cumplimiento de lo establecido en el presente Contrato y en la Documentación ("Uso autorizado");
 - b Utilizar la Documentación en beneficio de su Uso autorizado; y
 - c Realizar una copia del programa exclusivamente a efectos de copia de seguridad, siempre y cuando todos los títulos y marcas registradas, derechos de autor y avisos de derechos limitados sean reproducidos en la copia.
- 2 Limitaciones. Usted no podrá copiar ni utilizar el Programa o Documentación salvo en la medida que esté expresamente permitido por el presente Contrato. No podrá ceder, sublicenciar, alquilar, arrendar ni prestar el Programa, ni utilizarlo para formar a terceros, para multipropiedad comercial u oficina de servicios. Usted no podrá modificar, aplicar ingeniería inversa, descompilar o desensamblar el Programa, ni a través de terceros, salvo en la medida en que lo permita de forma expresa la legislación vigente, y sólo tras haber notificado a Pioneer por escrito de sus actividades previstas. No podrá utilizar el Programa en múltiples procesadores sin el previo consentimiento por escrito de Pioneer.
- 3 Propiedad. Pioneer o su otorgante de licencia se reserva cualquier derecho, título o interés en todas las patentes, derechos de autor, marcas registradas, secretos comerciales y otros derechos de propiedad intelectual del Programa y Documentación, y cualquier obra derivada de los mismos. No podrá adquirir otros derechos, expresa o implícitamente, fuera del alcance de la licencia limitada estipulada en el presente Contrato.
- 4 Soporte excluido. Pioneer no está obligado a ofrecer soporte, mantenimiento, actualizaciones, modificaciones o nuevas

publicaciones del Programa o Documentación estipulados en el presente Contrato.

3 Exclusión de garantías

EL PROGRAMA Y LA DOCUMENTACIÓN SE OFRECEN "TAL CUAL" SIN REPRESENTACIONES NI GARANTÍAS, Y USTED ACEPTA UTILIZARLOS BAJO SU PROPIO RIESGO. HASTA EL MÁXIMO GRADO PERMITIDO POR LA LEY, PIONEER RENUNCIA DE FORMA EXPRESA A TODA GARANTÍA DE CUALQUIER CLASE EN RELACIÓN AL PROGRAMA Y DOCUMENTACIÓN, YA SEA DE FORMA EXPRESA, IMPLÍCITA, POR LEY O QUE SURJAN COMO CONSECUENCIA DEL RENDIMIENTO, TRANSACCIÓN O USO COMERCIAL, INCLUYENDO SIN LIMITACIÓN LAS GARANTÍAS DE COMERCIALIZACIÓN O IDONEIDAD PARA UN FIN DETERMINADO, PROPÓSITO, CALIDAD SATISFACTORIA, PRECISIÓN, TITULARIDAD O DE NO VIOLACIÓN.

4 Indemnizaciones y recursos ante incumplimiento contractual

Usted acepta que cualquier incumplimiento de las limitaciones del presente Contrato originarán daños irreparables a Pioneer que no podrán verse compensados únicamente con una indemnización por daños y perjuicios. Además de indemnizaciones y otros recursos a los cuales Pioneer pueda tener derecho, usted acepta que Pioneer pueda tomar medidas cautelares para impedir el incumplimiento real, inminente o continuado del presente Contrato.

5 Terminación

Pioneer puede dar por finalizado el presente Contrato en cualquier momento por incumplimiento de una cláusula. Si el presente Contrato queda rescindido, usted dejará de utilizar el Programa, lo eliminará permanentemente del equipo donde esté instalado y destruirá todas las copias del Programa y Documentación que estén en su posesión, y lo confirmará a Pioneer por escrito. Los apartados 2.2, 2.3, 2.4, 3, 4, 5 y 6 seguirán vigentes tras la rescisión del presente Contrato.

6 Términos generales

- 1 Limitaciones de responsabilidad. En ningún caso Pioneer o alguna de sus filiales será responsable en relación al presente Contrato o en cuanto a su contenido, bajo ninguna teoría de responsabilidad, por los daños indirectos, cuantificables, accesorios, consecuentes o punitivos, o daños por pérdida de beneficios, ingresos, negocios, ahorros, datos, uso o gastos de adquisición sustitutiva, incluso si se advirtió de la posibilidad de tales daños o éstos estaban previstos. En ningún caso Pioneer será responsable de aquellos daños que superen los importes abonados por usted a Pioneer o a sus filiales para el Programa. Las partes reconocen que los límites de responsabilidad y la asignación de riesgos del presente Contrato se reflejan en el precio del Programa y constituyen elementos esenciales de la venta entre ambas partes, sin los cuales Pioneer no hubiera ofrecido el Programa ni formalizado el presente Contrato.
- 2 Las limitaciones o exclusiones de la garantía y responsabilidad que se incluyen en el presente Contrato no perjudican ni afectan a sus derechos legales como consumidor y le serán de aplicación sólo en la medida en que dichas limitaciones o exclusiones estén permitidas por la legislación vigente de su territorio.
- 3 Divisibilidad y renuncia. Si se determina que cualquier cláusula del presente Contrato es ilegal, inválida o inaplicable, esa cláusula se aplicará en la medida que sea posible o, en caso de que sea incapaz de ser aplicada, se considerará anulada y eliminada del presente Contrato, y las cláusulas restantes seguirán vigentes y válidas. La renuncia de cualquiera de las partes a los derechos que les correspondieren en virtud del incumplimiento del presente Contrato no se interpretará como una renuncia a ningún otro derecho que les pudiese corresponder en virtud de incumplimientos futuros.
- 4 Sin asignación. Usted no debe asignar, vender, ceder, delegar o hacer un uso distinto del presente Contrato o cualesquiera derechos u obligaciones en relación al mismo, voluntaria o involuntariamente, por efecto de la ley u otra forma, sin el previo consentimiento por escrito de Pioneer. Cualquier supuesta asignación, transferencia o delegación por su parte quedará sin efecto. Sujeto a lo precedente, el presente Contrato será vinculante y redundará en beneficio de las partes y sus respectivos sucesores y designados.

- 5 Indivisibilidad del contrato. El presente Contrato constituye el contrato íntegro entre las partes y reemplaza todos los acuerdos o representaciones anteriores o actuales, orales o escritos, en cuanto al contenido del mismo. El presente Contrato no debe modificarse sin el previo consentimiento por escrito de Pioneer, y ningún documento, uso, costumbre o ley tendrán capacidad para modificar el presente Contrato.
- 6 Usted está de acuerdo con que este Contrato se regulará y constituirá por las leyes de Japón.

Cuidados para la instalación

- Antes de instalar el software controlador asegúrese de apagar esta unidad y desconectar el cable USB de esta unidad y de su ordenador.
- Si conecta esta unidad a su ordenador sin instalar primero el software controlador puede que se produzca un error en su ordenador dependiendo del ambiente del sistema.
- Si ha interrumpido el proceso de instalación mientras éste se ejecutaba, empiece de nuevo desde el principio siguiendo el procedimiento siguiente.
- Lea cuidadosamente *Contrato de Licencia del Software* antes de instalar el software controlador de marca registrada de esta unidad.
- Antes de instalar el software controlador, termine de ejecutar todos los demás programas en su ordenador.
- El software controlador es compatible con los sistemas operativos siguientes.

Sistemas operativos compatibles

Mac OS X 10.5 / 10.6 / 10.7	✓
Windows® 7 Home Premium/Professional/Ultimate	versión de 32 bits ✓
	versión de 64 bits ✓
Windows Vista® Home Basic/Home Premium/Business/Ultimate	versión de 32 bits ✓
	versión de 64 bits ✓
Windows® XP Home Edition/Professional Edition (SP3 o posterior)	versión de 32 bits ✓

Windows® XP Professional x64 Edition no es compatible.

- El CD-ROM incluido contiene programas de instalación en los 12 idiomas siguientes.
Inglés, francés, alemán, italiano, holandés, español, portugués, ruso, chino simplificado, chino tradicional, coreano y japonés
Cuando usa sistemas operativos en otros idiomas, siga las instrucciones de la pantalla para seleccionar **[English (inglés)]**.

Instalación del software controlador

❖ Acerca del procedimiento de instalación (Windows)

Lea cuidadosamente *Cuidados para la instalación* antes de instalar el software controlador.

- Para instalar o desinstalar el software controlador necesitará la autorización del administrador de su ordenador. Inicie la sesión como el administrador de su ordenador antes de proseguir con la instalación.

1 Inserte el CD-ROM incluido en la unidad de CD del ordenador.

2 Haga doble clic en [DJM-850_X.XXX.exe].

La pantalla de instalación del controlador aparece.

3 Cuando aparezca la pantalla de selección de idioma, seleccione [Español] y haga clic en [OK].

Puede seleccionar uno de múltiples idiomas dependiendo del ambiente del sistema de su ordenador.

4 Lea cuidadosamente el *Contrato de Licencia del Software* y, si acepta las disposiciones, ponga una marca de verificación en [Acepto.] y haga clic en [OK].

Si no acepta las disposiciones del *Contrato de Licencia del Software*, haga clic en [Cancelar] y detenga la instalación.

5 Siga con la instalación según las instrucciones de la pantalla.

Si aparece [Seguridad de Windows] en la pantalla mientras se realiza la instalación, haga clic en [Instalar este software de controlador de todas formas] y continúe con la instalación.

- Cuando lo instale en Windows XP
Si aparece [Instalación de hardware] en la pantalla mientras se realiza la instalación, haga clic en [Continuar] y continúe con la instalación.
- Cuando termina la instalación del programa aparece un mensaje de terminación.
- Cuando termine la instalación del software controlador, necesitará reiniciar su ordenador.

❖ Acerca del procedimiento de instalación (Mac OS X)

Lea cuidadosamente *Cuidados para la instalación* antes de instalar el software controlador.

- Para instalar o desinstalar el software controlador necesitará la autorización del administrador de su ordenador. Prepare de antemano el nombre y la contraseña del administrador de su ordenador.

1 Inserte el CD-ROM incluido en la unidad de CD del ordenador.

La carpeta del CD-ROM aparece.

- Haga doble clic en el icono CD del escritorio cuando la carpeta no se visualicen después de haber cargado el CD-ROM.

2 Haga doble clic en [CD_menu].

3 Haga doble clic en [DJM-850_M_X.X.X.dmg].

La pantalla de menú [DJM-850AudioDriver] aparece.

4 Haga doble clic en [DJM-850AudioDriver.pkg].

La pantalla de instalación del controlador aparece.

5 Verifique los detalles en la pantalla y haga clic en [Continuar].

6 Cuando aparezca la pantalla del Contrato de Uso del Software, seleccione [Español], lea cuidadosamente el *Contrato de Licencia del Software* y haga clic en [Continuar].

Puede seleccionar uno de múltiples idiomas dependiendo del ambiente del sistema de su ordenador.

7 Si no acepta las disposiciones del *Contrato de Licencia del Software*, haga clic en [Acepto.].

Si no acepta las disposiciones del *Contrato de Licencia del Software*, haga clic en [En desacuerdo] y detenga la instalación.

8 Siga con la instalación según las instrucciones de la pantalla.

- Haga clic en [Cancelar] para cancelar la instalación después de iniciarse ésta.
- Cuando termine la instalación del software controlador, necesitará reiniciar su ordenador.

Conexión de esta unidad y un ordenador

1 Conecte esta unidad a su ordenador con un cable USB.

Esta unidad funcione como un aparato de audio conforme a las normas ASIO.

- Esta operación no funciona con ordenadores no compatibles con USB 2.0.

- Cuando usa aplicaciones compatibles con ASIO se pueden usar como entradas [USB 1/2], [USB 3/4], [USB 5/6] y [USB 7/8].
- Cuando usa aplicaciones compatibles con DirectX sólo se puede usar como entrada [USB 1/2].
- El entorno de funcionamiento recomendado para el ordenador es diferente según el software DJ. Asegúrese de verificar el entorno de funcionamiento recomendado para el software DJ que está usando.
- Cuando esté conectado otro aparato de audio USB al ordenador al mismo tiempo, puede que éste no funcione o no sea reconocido normalmente.
Recomendamos conectar sólo el ordenador y esta unidad.
- Cuando conecte el ordenador y esta unidad, recomendamos conectar directamente al puerto USB de esta unidad.

2 Pulse el botón [POWER].

Conecte la alimentación de esta unidad.

- El mensaje [Instalando software de controlador de dispositivo] puede aparecer cuando esta unidad se conecte al ordenador la primera vez o cuando se conecte a un puerto USB diferente del ordenador. Espere hasta que aparezca el mensaje [Los dispositivos están listos para usarse].
- Cuando lo instale en Windows XP
 - [¿Desea que Windows se conecte a Windows Update para buscar el software?] puede aparecer durante la instalación. Seleccione [No por el momento] y haga clic en [Siguiente] para continuar la instalación.
 - [¿Qué desea que haga el asistente?] puede aparecer durante la instalación. Seleccione [Instalar automáticamente el software (recomendado)] y haga clic en [Siguiente] para continuar la instalación.
 - Si aparece [Seguridad de Windows] en la pantalla mientras se realiza la instalación, haga clic en [Instalar este software de controlador de todas formas] y continúe con la instalación.

Acerca del software de utilidad de ajustes

La utilidad de ajustes se puede usar para hacer las verificaciones y ajustes descritos más abajo.

- Verificación del estado del conmutador selector [CD/LINE, PHONO, LINE, USB */*] de esta unidad
- Ajuste de la salida de datos de audio de esta unidad al ordenador
- Ajuste del tamaño de la memoria intermedia (cuando se usa Windows ASIO)
- Verificación de la versión del software controlador

❖ Visualización de la utilidad de ajustes

Para Windows

Haga clic en el menú [Iniciar] > [Todos los programas] > [Pioneer] > [DJM-850] > [Utilidad de configuración del DJM-850].

Para Mac OS X

Haga clic en el icono [Macintosh HD] > [Application] > [Pioneer] > [DJM-850] > [Utilidad de configuración del DJM-850].

❖ Verificación del estado del conmutador selector [CD/LINE, PHONO, LINE, USB */*] de esta unidad

Visualice la utilidad de ajustes antes de empezar.

Haga clic en la ficha [MIXER INPUT].

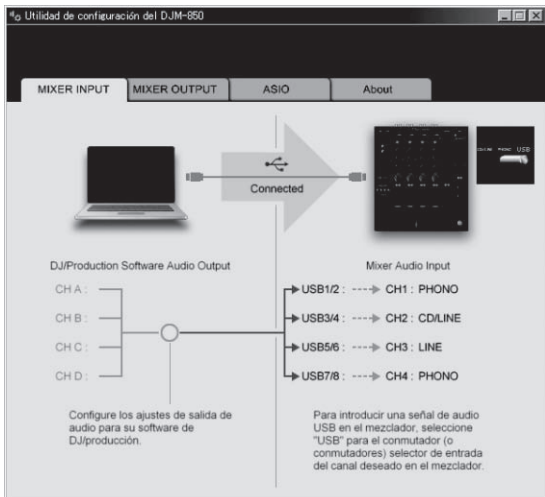

❖ Ajuste de la salida de datos de audio de esta unidad al ordenador

Visualice la utilidad de ajustes antes de empezar.

1 Haga clic en la ficha [MIXER OUTPUT].

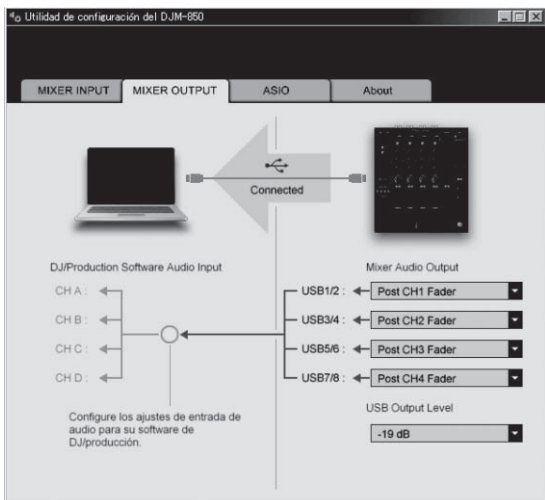

2 Haga clic en el menú desplegable [Mixer Audio Output].

Seleccione y establezca los datos de audio que va a enviar al ordenador desde el flujo de señales de audio del interior de esta unidad.

CH1	CH2	CH3	CH4
CH1 Timecode PHONO ^[1]	CH2 Timecode CD/LINE ^[1]	CH3 Timecode CD/LINE ^[1]	CH4 Timecode PHONO ^[1]
CH1 Timecode CD/LINE ^[1]	CH2 Timecode LINE ^[1]	CH3 Timecode LINE ^[1]	CH4 Timecode CD/LINE ^[1]
Post CH1 Fader ^[2]	Post CH2 Fader ^[2]	Post CH3 Fader ^[2]	Post CH4 Fader ^[2]
Cross Fader A ^[2]	Cross Fader A ^[2]	Cross Fader A ^[2]	Cross Fader A ^[2]
Cross Fader B ^[2]	Cross Fader B ^[2]	Cross Fader B ^[2]	Cross Fader B ^[2]
MIC	MIC	MIC	MIC
REC OUT ^[2]	REC OUT ^[2]	REC OUT ^[2]	REC OUT ^[2]
None	None	None	None

- Los datos de audio salen con el mismo volumen que entran en esta unidad, independientemente del ajuste [USB Output Level].
- Cuando se usa con cualquier fin que no es la grabación, ponga atención para ajustar el software DJ para que no se generen bucles de sonido. Si se generan bucles de sonido, puede que entre o salga sonido con un volumen no deseado.

3 Haga clic en el menú desplegable [USB Output Level].

Ajuste el volumen de la salida de datos de audio de esta unidad.

- El ajuste [USB Output Level] se aplica igualmente a todos los datos de audio. Sin embargo, cuando se selecciona [1] en la tabla del paso 2, los datos de audio salen con el mismo volumen con el que entran en esta unidad.
- Si no se puede lograr un volumen suficiente usando sólo el ajuste de volumen del software del DJ, cambie el ajuste [USB Output Level] para ajustar el volumen de los datos de audio que salen de esta unidad. Note que el sonido se distorsionará si el volumen se sube demasiado.

❖ Ajuste del tamaño de la memoria intermedia (cuando se usa Windows ASIO)

Si está ejecutándose una aplicación usando esta unidad como aparato de audio predeterminado (software de DJ, etc.), salga de esa aplicación antes de ajustar la capacidad de la memoria intermedia.

Visualice la utilidad de ajustes antes de empezar.

Haga clic en la ficha [ASIO].

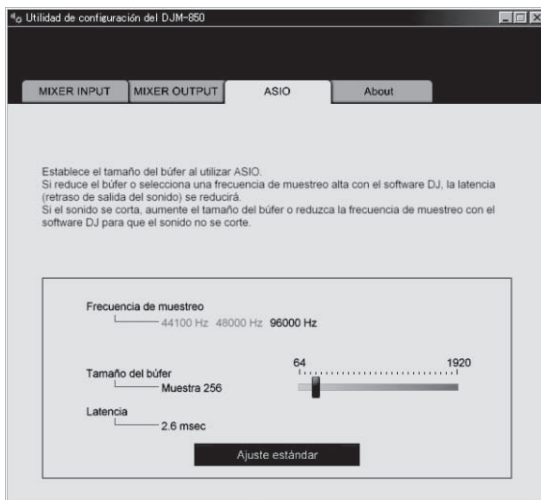

- Una memoria intermedia lo suficientemente grande reduce la posibilidad de que se pierda sonido (interrupción de sonido) pero aumenta el retardo de transmisión de la señal de audio (latencia).

❖ Verificación de la versión del software controlador

Visualice la utilidad de ajustes antes de empezar.

Haga clic en la ficha [About].

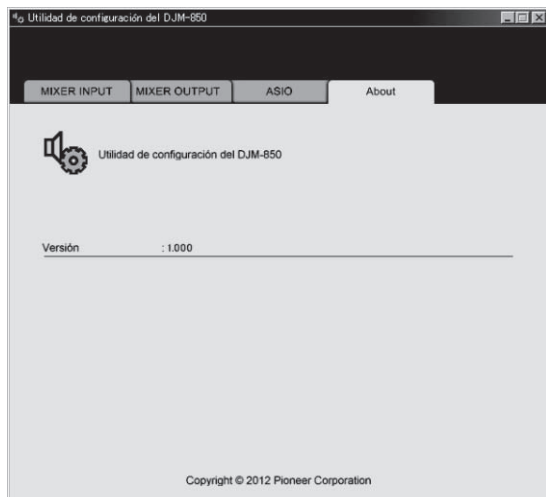

Verificación de la información más reciente en el software controlador

Visite nuestro sitio web indicado abajo para conocer la información más reciente del software controlador que se va a usar exclusivamente con esta unidad.

<http://pioneerdj.com/support/>

- La operación no se puede garantizar cuando hay múltiples unidades de este mezclador conectadas a un solo ordenador.

Operación

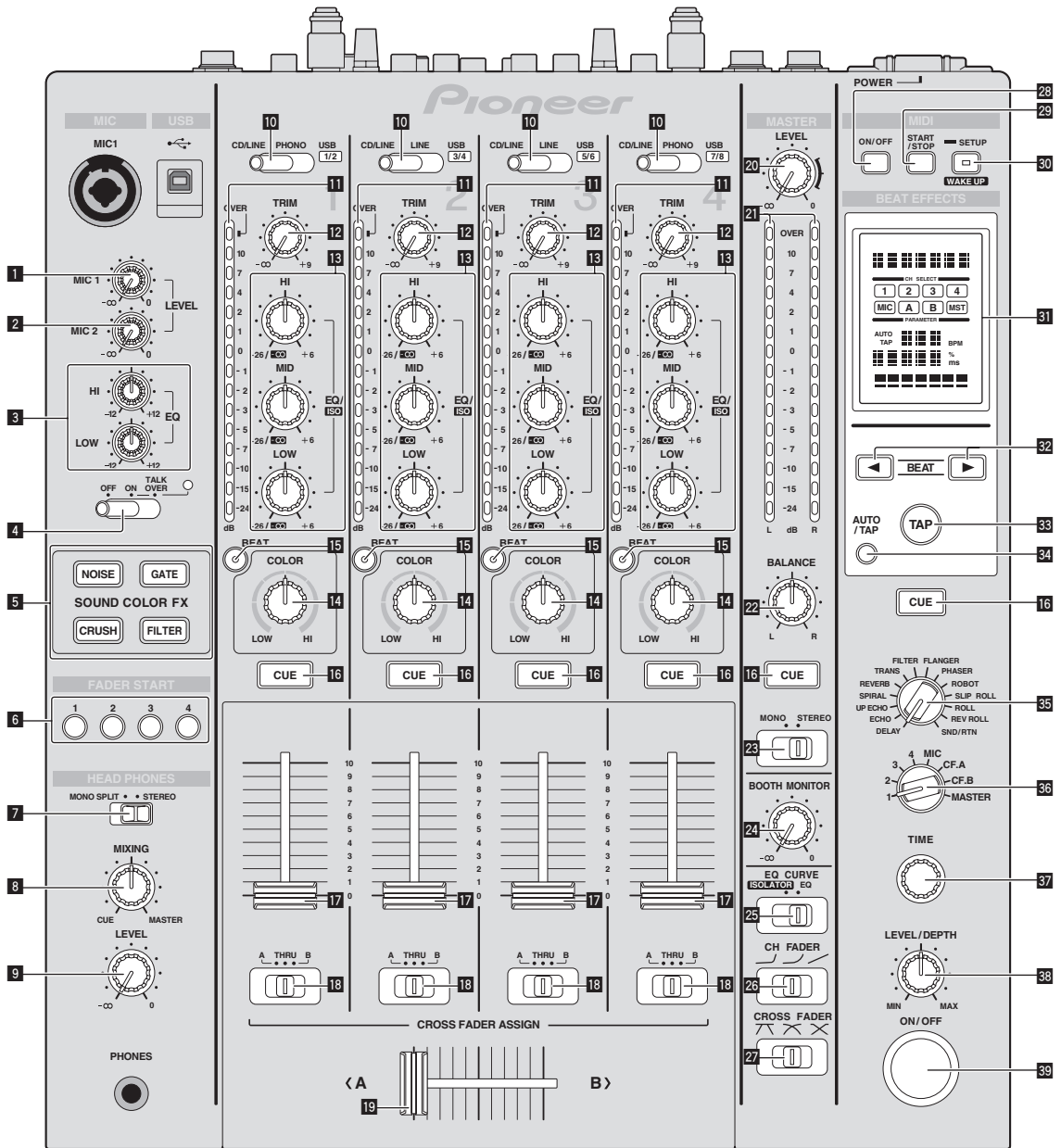

- 1 Control MIC1 LEVEL (la página 16)**
Ajusta la salida del nivel de sonido desde el canal [MIC1].
- 2 Control MIC2 LEVEL (la página 16)**
Ajusta la salida del nivel de sonido desde el canal [MIC2].
- 3 Controles EQ (HI, LOW) (la página 16)**
Éstos ajustan la calidad tonal de los canales [MIC1] y [MIC2].
- 4 Conmutador selector OFF, ON, TALK OVER (la página 16)**
Enciende/apaga el micrófono.
- 5 Botones SOUND COLOR FX (la página 17)**
Éstos encienden/apagan los efectos SOUND COLOR FX.
- 6 Botones FADER START (1, 2, 3, 4) (la página 15)**
Éstos activan/desactivan la función de inicio del fader.
- 7 Conmutador selector MONO SPLIT, STEREO (la página 15)**
Cambia cómo se distribuye la salida de sonido de monitoreo de los auriculares.
- 8 Control MIXING (la página 15)**
Éste ajusta el balance del volumen de monitoreo del sonido de los canales para los que se pulsa el botón [CUE] y el sonido del canal [MASTER].
- 9 Control LEVEL (la página 15)**
Ajusta la salida del nivel de sonido desde los auriculares.
- 10 Conmutador selector CD/LINE, PHONO, LINE, USB */* (página 15)**
Selecciona la fuente de entrada de cada canal desde los componentes conectados a esta unidad.
- 11 Indicador de nivel de canal (la página 15)**
Visualiza el nivel del sonido de los diferentes canales antes de pasar por los fader de canales.
- 12 Control TRIM (la página 15)**
Ajusta el nivel de las señales de audio introducidas en cada canal.
- 13 Controles EQ/ISO (HI, MID, LOW) (la página 15)**
Éstos ajustan la calidad del sonido de diferentes canales.
- 14 Control COLOR (la página 17)**
Éste cambia los parámetros del SOUND COLOR FX de los diferentes canales.
- 15 Botón BEAT (la página 17)**
Cuando se pulsa el botón estando SOUND COLOR FX encendido, el sonido de efecto se asocia con tiempo de compás (cambio de volumen) de la pista que está reproduciéndose.
- 16 Botón CUE (la página 15)**
Pulsa el botón, o botones, [CUE] del canal, o canales, que quiera monitorear.
- 17 Fader de canal (la página 15)**
Ajusta el nivel de las señales de audio que salen en cada canal.
- 18 Conmutador selector CROSS FADER ASSIGN (A, THRU, B) (la página 15)**
Establezca el destino de salida de cada canal en [A] o [B].
- 19 Crossfader (la página 15)**
Envía señales de audio asignadas por el conmutador de asignación de crossfader correspondiente a las características de curva seleccionadas por [CROSS FADER] (conmutador selector de curva de crossfader).
- 20 Control MASTER LEVEL (la página 15)**
Ajusta la salida del nivel de sonido desde el canal [MASTER].
- 21 Indicador de nivel maestro (la página 15)**
Visualiza la salida del nivel de sonido desde el canal [MASTER].
- 22 Control BALANCE (la página 16)**
Ajusta el balance derecho/izquierdo de la salida de sonido desde los terminales [MASTER1], etc.
- 23 Conmutador selector MONO, STEREO (la página 16)**
Cambia la salida de sonido desde los terminales [MASTER1], etc. entre mono y estéreo.
- 24 Control BOOTH MONITOR (la página 16)**
Ajusta el nivel de las señales de audio que salen por el terminal [BOOTH].
- 25 Conmutador selector EQ CURVE (ISOLATOR, EQ) (la página 15)**
Cambia la función de los controles [EQ/ISO (HI, MID, LOW)].
- 26 Conmutador selector CH FADER (↵, ↘, ↙) (la página 15)**
Cambia las características de la curva del fader de canales.
- 27 Conmutador selector CROSS FADER (↗, ↘, ✕) (la página 15)**
Cambia las características de curva de crossfader.
- 28 Botón ON/OFF (página 18)**
Activa y desactiva la función MIDI.
- 29 Botón START/STOP (la página 18)**
Envía las señales de inicio de MIDI/parada de MIDI.
- 30 Botón SETUP (WAKE UP) (la página 24)**
— **SETUP:** Visualiza la pantalla [USER SETUP] o [CLUB SETUP].
— **WAKE UP:** Cancela el modo de espera automático.
- 31 Pantalla de la unidad principal**
- 32 Botones BEAT ◀, ▶ (la página 17)**
Establezca la fracción de tiempo de compás para sincronizar el sonido de efecto.
- 33 Botón TAP (ENTER)**
— **TAP:** Cuando el modo de medición de BPM se pone en [TAP], las BPM se introducen manualmente golpeando suavemente el botón con un dedo (la página 17).
— **ENTER:** Se usa para cambiar los ajustes de esta unidad (la página 24).
- 34 Botón AUTO/TAP (la página 17)**
Cambia el modo de medición de BPM.
- 35 Conmutador selector DELAY, ECHO, UP ECHO, SPIRAL, REVERB, TRANS, FILTER, FLANGER, PHASER, ROBOT, SLIP ROLL, ROLL, REV ROLL, SND/RTN (página 17)**
Cambia el tipo de efecto BEAT EFFECT.
- 36 Conmutador selector 1, 2, 3, 4, MIC, CF.A, CF.B, MASTER (la página 17)**
Cambia el canal al que se va a aplicar el BEAT EFFECT.
- 37 Control TIME (la página 17)**
Ajusta el parámetro de tiempo del BEAT EFFECT.
- 38 Control LEVEL/DEPTH (la página 17)**
Ajusta el parámetro cuantitativo del BEAT EFFECT.
- 39 Botón ON/OFF (la página 17)**
Activa/desactiva la función BEAT EFFECT.

No tire del fader de canales ni de los controles crossfader con una fuerza excesiva. Los controles tienen una estructura que no permite extraerlos fácilmente. Tirar con fuerza de los controles podría dañar la unidad.

Funcionamiento básico

Salida de sonido

1 Pulse el botón [POWER].

Conecta la alimentación de esta unidad.

2 Cambie el conmutador selector [CD/LINE, PHONO, LINE, USB */*].

Selecciona las fuentes de entrada para los canales diferentes de entre los aparatos conectados a esta unidad.

- [PHONO]: Selecciona el reproductor analógico conectado a los terminales [PHONO].
- [CD/LINE], [LINE]: Selecciona el reproductor DJ o la platina de casete conectado a los terminales [CD/LINE] o [LINE].
- [USB */*]: Selecciona el sonido del ordenador conectado al puerto [USB].

3 Gire el control [TRIM].

Ajusta el nivel de las señales de audio introducidas en cada canal.

El indicador de nivel de canal correspondiente se enciende cuando las señales de audio están entrando correctamente en ese canal.

4 Mueva el fader de canal alejándolo de usted.

Ajusta el nivel de las señales de audio que salen en cada canal.

5 Cambie el conmutador selector [CROSS FADER ASSIGN (A, THRU, B)].

Cambia el destino de salida de cada canal.

- [A]: Asigna a [A] (izquierda) del crossfader.
- [B]: Asigna a [B] (derecha) del crossfader.
- [THRU]: Selecciona esto cuando no quiera usar el crossfader. (Las señales no pasan a través del crossfader.)

6 Ajuste el crossfader.

Esta operación no es necesaria cuando el conmutador selector [CROSS FADER ASSIGN (A, THRU, B)] se pone en [THRU].

7 Gire el control [MASTER LEVEL].

Las señales de audio salen por los terminales [MASTER1] y [MASTER2]. El indicador de nivel maestro se enciende.

Ajuste de la calidad del sonido

Gire los controles [EQ/ISO (HI, MID, LOW)] de los diferentes canales.

Consulte *Especificaciones* en la página 28 para conocer el margen de sonido que se puede ajustar con cada control.

❖ Cambio de la función de los controles [EQ/ISO (HI, MID, LOW)]

Cambie el conmutador selector [EQ CURVE (ISOLATOR, EQ)].

- [ISOLATOR]: Funciona como un aislador.
- [EQ]: La función de ecualizador se establece.

Monitoreo de sonido con auriculares

1 Conecte los auriculares al terminal [PHONES].

2 Pulse el botón, o botones, [CUE] del canal, o canales, que quiera monitorear.

3 Cambie el conmutador selector [MONO SPLIT, STEREO].

- [MONO SPLIT]: El sonido de los canales para los que se pulsa el botón [CUE] sale por el canal izquierdo de la salida de los

auriculares, mientras que el sonido del canal [MASTER] sale por el canal derecho.

- [STEREO]: El sonido de los canales para los que se pulsa el botón [CUE] sale por los auriculares en estéreo.

4 Gire el control [MIXING].

Éste ajusta el balance del volumen de monitoreo del sonido de los canales para los que se pulsa el botón [CUE] y el sonido del canal [MASTER].

5 Gire el control [LEVEL] para [HEADPHONES].

El sonido de los canales para los que se pulsa el botón [CUE] sale por los auriculares.

- Cuando se pulsa de nuevo el botón [CUE], el monitoreo se cancela.

Cambio de la curva de fader

❖ Seleccione las características de la curva de fader de canales.

Cambie el conmutador selector [CH FADER (↘, ↗, ↖)].

- [↘]: La curva sube bruscamente en el lado posterior.
- [↗]: Se establece una curva entre las de arriba y las de abajo.
- [↖]: La curva sube gradualmente (el sonido aumenta gradualmente al alejar el fader de canal del lado delantero).

❖ Seleccione las características de curva de crossfader.

Cambie el conmutador selector [CROSS FADER (↖, ↗, ↘)].

- [↖]: Hace una curva que aumenta bruscamente (si el crossfader se separa del lado [A] salen inmediatamente señales de audio desde el lado [B]).
- [↗]: Hace una curva que está a medias de las dos curvas de arriba y abajo.
- [↘]: Hace una curva que aumenta gradualmente (si el crossfader se separa del lado [A], el sonido del lado [B] aumenta gradualmente, mientras que el sonido del lado [A] se reduce gradualmente).

Inicio de reproducción en un reproductor DJ usando el fader (inicio de fader)

Si conecta un reproductor DJ de Pioneer usando un cable de control (suministrado con el reproductor DJ), usted puede iniciar la reproducción o el control de otras operaciones del reproductor DJ con el fader de esta unidad.

Conecte de antemano esta unidad y el reproductor DJ de Pioneer. Para conocer instrucciones de conexión, vea *Conexión de terminales de entrada* en la página 7.

La función de inicio del fader se puede activar y desactivar de una vez para todos los reproductores DJ. Para conocer el procedimiento de conmutación, vea *Cambio de los ajustes* en la página 24.

❖ Inicie la reproducción usando un fader de canales

1 Ponga el conmutador selector [CROSS FADER ASSIGN (A, THRU, B)] en [THRU].

2 Pulse uno de los botones [FADER START (1, 2, 3, 4)].
Seleccione el canal que va a ser iniciado con la función de inicio del fader.

3 Ponga el fader de canales en la posición más próxima a usted.

4 Ajuste el cue del reproductor DJ.

El reproductor DJ hace una pausa en la reproducción en el punto cue.

5 Mueva el fader de canal alejándolo de usted.

La reproducción empieza en el reproductor DJ.

- Si vuelve a ajustar el fader de canal en la posición original, el reproductor vuelve instantáneamente al punto cue ya establecido y hace una pausa en la reproducción (vuelta a punto cue).

❖ Inicie la reproducción usando el crossfader

1 Ponga el conmutador selector [CROSS FADER ASSIGN (A, THRU, B)] en [A] o [B].

2 Pulse uno de los botones [FADER START (1, 2, 3, 4)].

Seleccione el canal que va a ser iniciado con la función de inicio del fader.

3 Ajuste el crossfader.

Póngalo en el borde opuesto al lado en el que está establecido el canal que quiera usar con la función de inicio de fader.

4 Ajuste el cue del reproductor DJ.

El reproductor DJ hace una pausa en la reproducción en el punto cue.

5 Ajuste el crossfader.

La reproducción empieza en el reproductor DJ.

- Si vuelve a ajustar el crossfader en la posición original, el reproductor vuelve instantáneamente al punto cue ya establecido y hace una pausa en la reproducción (vuelta a punto cue).

Uso de un micrófono

1 Conecte un micrófono al terminal [MIC1] o [MIC2].

2 Ponga el conmutador selector [OFF, ON, TALK OVER] en [ON] o [TALK OVER].

- [ON]: El indicador se enciende.
- [TALK OVER]: El indicador parpadea.
- Cuando se pone en [TALK OVER], el sonido que no es el del canal [MIC] se atenúa 18 dB (predeterminado) cuando se introduce un sonido de -10 dB o más por el micrófono.
- El nivel de atenuación de sonido [TALK OVER] se puede cambiar en la pantalla [USER SETUP]. Para conocer instrucciones del cambio, vea *Cambio de los ajustes* en la página 24.
- El modo de talk over se puede poner en el modo normal o avanzado. Para conocer instrucciones del cambio, vea *Cambio de los ajustes* en la página 24.

3 Gire el control [MIC1 LEVEL] o [MIC2 LEVEL].

Ajusta el nivel de la salida de sonido desde el canal [MIC].

- Tenga en cuenta que girar hasta la posición del extremo derecho da salida a un sonido muy alto.

4 Introduzca señales de audio en el micrófono.

❖ Ajuste de la calidad del sonido

Gire los controles [EQ (HI, LOW)] de los canales [MIC].

Consulte *Especificaciones* en la página 28 para conocer el margen de sonido que se puede ajustar con cada control.

Cambio entre audio mono y estéreo

Esto cambia el sonido que sale por los terminales [MASTER1], [MASTER2], [BOOTH], [REC OUT], [PHONES], [DIGITAL MASTER OUT] y [USB] entre mono y estéreo.

- Para ajustar la salida de sonido de los terminales [USB], seleccione [REC OUT] en [Mixer Audio Output] en la utilidad de ajuste.

Cambie el conmutador selector [MONO, STEREO].

- [MONO]: Envía audio mono.
- [STEREO]: Envía audio estéreo.

❖ Ajuste de balance L/R de audio

El balance derecho/izquierdo de la salida de sonido por los terminales [MASTER1], [MASTER2], [BOOTH], [REC OUT], [PHONES], [DIGITAL MASTER OUT] y [USB] se puede ajustar.

- Para ajustar la salida de sonido de los terminales [USB], seleccione [REC OUT] en [Mixer Audio Output] en la utilidad de ajuste.

1 Ponga el conmutador selector [MONO, STEREO] en [STEREO].

2 Gire el control [BALANCE].

El balance derecho/izquierdo del sonido cambia según el sentido de giro del control [BALANCE] y su posición.

- El giro a la posición del extremo derecho sólo envía sonido del canal derecho de audio estéreo. El giro a la posición del extremo izquierdo sólo envía sonido del canal izquierdo de audio estéreo.

Sale audio del terminal [BOOTH]

Gire el control [BOOTH MONITOR].

Ajusta el nivel de las señales de audio que salen por el terminal [BOOTH].

Operaciones avanzadas

SOUND COLOR FX

Estos efectos cambian en asociación con los controles **[COLOR]** de los diferentes canales.

1 Pulse uno de los botones **[SOUND COLOR FX]**.

Esto selecciona el tipo de efecto.

El botón que fue pulsado parpadea.

- Para conocer los tipos de efectos, vea *Tipos de efectos BEAT COLOR FX/SOUND COLOR FX* en la página 19.
- El mismo efecto se establece para **[CH1]** a **[CH4]**.

2 Gire el control **[COLOR]**.

El efecto se aplica al canal para el que se pulsó el control, o a los canales para los que se pulsaron los controles.

BEAT COLOR FX

El efecto SOUND COLOR FX se puede asociar con el tiempo de compás (cambio del volumen) de la pista cuando se pulsan los botones **[BEAT]** para los canales respectivos. La función de asociación de tiempo de compás se puede establecer separadamente para los canales respectivos.

A continuación se describe el procedimiento de operación para cuando se enciende SOUND COLOR FX.

Pulse el botón **[BEAT]**.

La función de asociación de tiempo de compás se activa para los canales cuyos botones **[BEAT]** fueron pulsados.

El efecto SOUND COLOR FX está asociado al tiempo de compás de la pista.

- Cuando se pulsa de nuevo un botón **[BEAT]**, la función de asociación de tiempo de compás se apaga.
- La función de asociación de tiempo de compás también se puede usar encendiendo SOUND COLOR FX después de pulsar el botón **[BEAT]**.

BEAT EFFECT

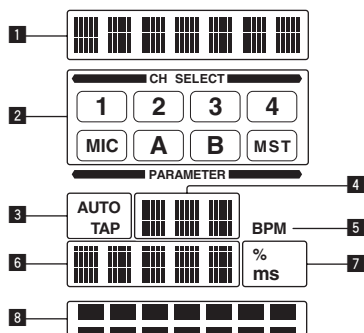

Esta función le permite establecer instantáneamente varios efectos según el tiempo (BPM = pulsaciones por minuto) de la pista que está reproduciéndose.

1	Sección de visualización de efectos	El nombre del efecto seleccionado se visualiza.
2	Sección de visualización de selección de canales	El nombre del canal al que se aplica el efecto se visualiza.
3	AUTO (TAP)	[AUTO] se enciende cuando el modo de medición de BPM se pone en el modo automático. [TAP] se enciende en el modo de entrada manual.

4	Visualización del valor de BPM (3 dígitos)	En el modo automático, esto visualiza el valor de BPM detectado automáticamente. Cuando no se pueden detectar las BPM, el valor de BPM detectado previamente se visualiza y parpadea. En el modo de entrada manual, esto visualiza el valor de BPM que fue introducido manualmente.
5	BPM	Esto está siempre encendido.
6	Sección de visualización de parámetros	Esto visualiza los parámetros especificados para los efectos individuales. Cuando se pulsa el botón [BEAT ◀, ▶] , la fracción de tiempo de compás correspondiente se visualiza durante 1 segundo. Cuando se especifica con el botón [BEAT ◀, ▶] un valor que está fuera de la gama de parámetros, el valor no cambia y la visualización parpadea.
7	% (ms)	Estos se encienden según las unidades para los efectos diferentes.
8	Sección de visualización de tiempo de compás	Esto se enciende según la posición del número de tiempo de compás seleccionado.

1 Pulse el botón **[AUTO/TAP]**.

Seleccione el modo de medición de BPM.

- **[AUTO]**: Las BPM se miden automáticamente de la señal de audio que está siendo introducida. El modo **[AUTO]** se establece cuando se conecta la alimentación de esta unidad.
- **[TAP]**: Las BPM se introducen manualmente pulsando rápida y brevemente el botón **[TAP]** con un dedo.
- El margen de medición de BPM **[AUTO]** es BPM = 70 a 180. Con algunas pistas puede que no sea posible medir bien las BPM. Si las BPM no se pueden medir, el valor de BPM parpadea en la pantalla. En tales casos, use el botón **[TAP]** para introducir manualmente las BPM.

2 Gire el conmutador selector **[DELAY, ECHO, UP ECHO, SPIRAL, REVERB, TRANS, FILTER, FLANGER, PHASER, ROBOT, SLIP ROLL, ROLL, REV ROLL, SND/RTN]**.

Esto selecciona el tipo de efecto.

- Para conocer los tipos de efectos, vea *Tipos de BEAT EFFECT* en la página 19.
- Para usar **[SND/RTN]**, vea *Uso del efector externo* más abajo.

3 Gire el conmutador selector **[1, 2, 3, 4, MIC, CF.A, CF.B, MASTER]**.

Esto selecciona el canal al que se aplica el efecto.

- **[1] – [4]**: El efecto se aplica al sonido del canal respectivo.
- **[MIC]**: El efecto se aplica al sonido del canal **[MIC]**.
- **[CF.A]**, **[CF.B]**: El efecto se aplica al sonido del lado **[A]** (izquierdo) o **[B]** (derecho) del crossfader.
- **[MASTER]**: El efecto se aplica al sonido del canal **[MASTER]**.

4 Pulse el botón **[BEAT ◀, ▶]**.

Establezca la fracción de tiempo de compás para sincronizar el sonido de efecto.

El tiempo de efecto correspondiente a la fracción de tiempo de compás se ajusta automáticamente.

5 Pulse el botón **[ON/OFF]** para **[BEAT EFFECTS]**.

El efecto se aplica al sonido.

El parámetro de tiempo del efecto se puede ajustar girando el control **[TIME]**.

El parámetro cuantitativo del efecto se puede ajustar girando el control **[LEVEL/DEPTH]**.

El botón **[ON/OFF]** parpadea cuando se activa el efecto.

- Cuando se pulsa de nuevo un botón **[ON/OFF]**, el efecto se apaga.

❖ Introducción manual de las BPM

Pulse rápida y brevemente el botón **[TAP] un mínimo de 2 veces, en ritmo con el tiempo de compás (en cuartos de nota) del sonido que se reproduce actualmente.**

El valor medio del intervalo con el que se pulsó el botón **[TAP]** con el dedo se establece como BPM.

- Cuando las BPM se establecen usando el botón **[TAP]**, la fracción de tiempo de compás se establece en **1/1** y el tiempo de un compás (cuarto de nota) se establece como tiempo de efecto.
- Las BPM se pueden establecer manualmente girando el control **[TIME]** mientras se pulsa el botón **[TAP]**.
- Las BPM se pueden establecer en unidades de 0,1 pulsando el botón **[AUTO/TAP]** mientras se pulsa el botón **[TAP]** y girando el control **[TIME]** mientras se pulsan los dos botones.

❖ Uso del efector externo

1 Conecte esta unidad y un efector externo.

Para conocer instrucciones de conexión, vea *Conexión de terminales de salida* en la página 7.

2 Gire el conmutador selector **[DELAY, ECHO, UP ECHO, SPIRAL, REVERB, TRANS, FILTER, FLANGER, PHASER, ROBOT, SLIP ROLL, ROLL, REV ROLL, SND/RTN]**.

Seleccione **[SND/RTN]**.

3 Gire el conmutador selector **[1, 2, 3, 4, MIC, CF.A, CF.B, MASTER]**.

Esto selecciona el canal al que se aplica el efecto.

4 Pulse el botón **[ON/OFF]** para **[BEAT EFFECTS]**.

El sonido que ha pasado a través del efector externo sale por el canal **[MASTER]**.

- Cuando se pulsa de nuevo un botón **[ON/OFF]**, el efecto se apaga.

Operación del software DJ usando la función MIDI

Esta unidad está equipada con una función "MIDI totalmente asignable" que permite que la información de operación de casi todos los controles y botones de la unidad sea enviada al software DJ como señales MIDI. Esta unidad se puede usar como un controlador MIDI USB cuando se conecta con un cable USB a un ordenador que tiene instalado software DJ compatible con MIDI. Además, el tempo (BPM) del sonido que está siendo reproducido se envía como señales de reloj de sincronización MIDI, por lo que el tempo del software DJ se puede sincronizar con el tempo del sonido que sale de esta unidad.

Para usar el software DJ con esta unidad, instale primero en el ordenador el software DJ compatible con MIDI. Los ajustes relacionados con MIDI también deben hacerse en el software DJ.

- Para el envío de mensajes por esta unidad, vea *Lista de mensajes MIDI* en la página 22.
- Si quiere cambiar el canal MIDI de esta unidad, vea *Cambio de los ajustes* en la página 24.

1 Conecte el terminal **[USB]** de esta unidad al ordenador.

Para conocer detalles de las conexiones, vea *Conexión al panel de control* en la página 8.

2 Inicie el software DJ.

3 Pulse el botón **[MIDI] [ON/OFF]**.

Active la función MIDI.

La transmisión del mensaje MIDI empieza.

- Cuando se mueva un fader o control se enviará un mensaje correspondiente a la posición.
- Cuando se pulsa el botón **[START/STOP]** y se mantiene pulsado más de 2 segundos se envía una serie de mensajes MIDI correspondiente a las posiciones del botón, fader o control (instantánea).
- Cuando se pulsa de nuevo el botón **[ON/OFF]** para **[MIDI]**, la transmisión de los mensajes MIDI se detiene.
- Las señales de reloj de sincronización MIDI (información BPM) se envía independientemente del ajuste del botón **[MIDI] [ON/OFF]**.

❖ Envío de mensajes de inicio y parada de MIDI

Pulse el botón **[START/STOP]** para **[MIDI]**.

- Los mensajes de inicio y parada de MIDI se envían alternativamente cada vez que se pulsa el botón **[START/STOP]**, independientemente de si la función MIDI está activa o desactivada.

Utilización de un secuenciador MIDI externo

Esta unidad está equipada con una función "MIDI totalmente asignable" que permite que la información de operación de casi todos los controles y botones de la unidad sea enviada a un aparato externo (efector, etc.) como señales MIDI. Esta unidad se puede usar como un controlador MIDI USB cuando se conecta con un cable MIDI a un aparato externo compatible con MIDI. Además, el tempo (BPM) del sonido que está siendo reproducido se envía como señales de reloj de sincronización MIDI, por lo que el tempo del aparato externo (secuenciador, etc.) se puede sincronizar con el tempo del sonido que sale de esta unidad.

- Para el envío de mensajes por esta unidad, vea *Lista de mensajes MIDI* en la página 22.
- Los secuenciadores MIDI incompatibles con las señales de sincronización MIDI no se pueden sincronizar.
- Los secuenciadores MIDI externos no se pueden sincronizar para las fuentes en las que las BPM no se pueden medir de forma estable.
- La señal del reloj de sincronización MIDI sale incluso con los valores BPM introducidos manualmente pulsando rápida y brevemente con un dedo el botón **[TAP]**. El margen de salida de las señales de reloj de sincronización MIDI es de 40 BPM a 250 BPM.

1 Conecte el terminal **[MIDI OUT]** al terminal **MIDI IN** del secuenciador MIDI usando un cable MIDI de venta en tiendas especializadas.

2 Ponga el modo de sincronización del secuenciador MIDI en el modo **Slave**.

3 Pulse el botón **[START/STOP]** para **[MIDI]**.

El mensaje de inicio de MIDI se envía.

4 Pulse el botón **[MIDI] [ON/OFF]**.

La transmisión del mensaje MIDI empieza.

Tipos de efectos

Tipos de efectos BEAT COLOR FX/SOUND COLOR FX

Nombre de efecto	Estado del botón [BEAT]	Descripciones	Control [COLOR]
NOISE	Off	El ruido blanco generado dentro de esta unidad se mezcla con el sonido del canal a través del filtro y sale. <ul style="list-style-type: none"> El volumen se puede ajustar girando los controles [TRIM] para los canales respectivos. La calidad del sonido se puede ajustar girando los controles [EQ/ISO (HI, MID, LOW)]. 	Gire hacia la izquierda: La frecuencia de corte del filtro por el que pasa el ruido blanco disminuye gradualmente. Giro hacia la derecha: La frecuencia de corte del filtro por el que pasa el ruido blanco aumenta gradualmente.
	On	El volumen cambia en asociación con el tiempo de compás.	Gire hacia la izquierda: La frecuencia de corte del filtro por el que pasa el ruido blanco disminuye gradualmente. Giro hacia la derecha: La frecuencia de corte del filtro por el que pasa el ruido blanco aumenta gradualmente.
GATE	Off	El efecto de puerta crea un sonido más apretado y reduce la sensación del volumen.	Gire hacia la izquierda: El efecto de puerta se aplica a las frecuencias medias y altas. Giro hacia la derecha: El efecto de puerta se aplica a las frecuencias bajas y altas.
	On	El sonido se graba mientras la puerta está abierta, y cuando ésta se cierra, el sonido grabado sale varias veces.	Gire hacia la izquierda: El efecto de puerta se aplica a las frecuencias medias y altas, y se añade el sonido muestreado. Giro hacia la derecha: El efecto de puerta se aplica a las frecuencias bajas y altas, y se añade el sonido muestreado.
CRUSH	Off	Cambia el sonido original a un sonido apagado para la salida.	Gire hacia la izquierda: Aumenta la distorsión del sonido. Giro hacia la derecha: El sonido se apaga antes de pasar a través del filtro pasaaltos.
	On	La distorsión cambia en asociación con el tiempo de compás.	Gire hacia la izquierda: Aumenta la distorsión del sonido. Giro hacia la derecha: El sonido se apaga antes de pasar a través del filtro pasaaltos.
FILTER	Off	Da salida al sonido que ha pasado a través de un filtro.	Gire hacia la izquierda: Disminuye gradualmente la frecuencia de corte del filtro pasabajos. Giro hacia la derecha: Aumenta gradualmente la frecuencia de corte del filtro pasaaltos.
	On	La frecuencia de corte del filtro cambia en asociación con el tiempo de compás.	Gire hacia la izquierda: Disminuye gradualmente la frecuencia de corte del filtro pasabajos. Giro hacia la derecha: Aumenta gradualmente la frecuencia de corte del filtro pasaaltos.

Tipos de BEAT EFFECT

DELAY¹

Sale una vez un sonido de retardo según la fracción de tiempo de compás establecida con los botones [BEAT ◀, ▶].

Cuando se añade un sonido de retardo de 1/2 tiempo de compás, 4 tiempos de compás se convierten en 8 tiempos de compás.



Botones BEAT ◀, ▶ (parámetro 1)	Use éstos para establecer un tiempo de retardo de 1/8 – 16/1 con respecto al tiempo de un tiempo de compás de las BPM.
Control TIME (parámetro 2)	Use esto para establecer el tiempo de retardo. 1 a 4000 (ms)
Control LEVEL/DEPTH (parámetro 3)	Use esto para establecer el balance entre el sonido original y el sonido de retardo.

ECHO¹ 2

Sale varias veces un sonido de retardo que se atenúa gradualmente según la fracción de tiempo de compás establecida con los botones [BEAT ◀, ▶].

Con ecos de tiempo de compás de 1/1, los sonidos de retardo se atenúan según el tiempo de la pista incluso después de haber sido cortado el sonido de entrada.

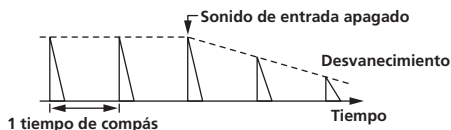

Botones BEAT ◀, ▶ (parámetro 1)	Use éstos para establecer un tiempo de retardo de 1/8 – 16/1 con respecto al tiempo de un tiempo de compás de las BPM.
Control TIME (parámetro 2)	Use esto para establecer el tiempo de retardo. 1 a 4000 (ms)
Control LEVEL/DEPTH (parámetro 3)	Use esto para establecer el balance entre el sonido original y el sonido de eco.

UP ECHO¹ ²

Sale varias veces un sonido de retardo que se atenúa gradualmente según la fracción de tiempo de compás establecida con los botones [BEAT ◀, ▶].

Con ecos de tiempo de compás de 1/1, los sonidos de retardo se atenúan según el tempo de la pista incluso después de haber sido cortado el sonido de entrada.

Además, también es posible cambiar el tono del sonido de eco.

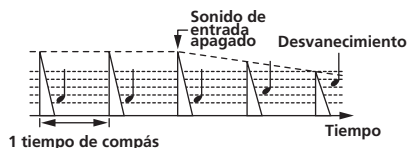

Botones **BEAT** ◀, ▶ Use éstos para establecer un tiempo de retardo de **1/8 – 16/1** con respecto al tiempo de un tiempo de compás de las BPM.

Control **TIME** (parámetro 2) Use esto para establecer el tiempo de retardo. **1 a 4000** (ms)

Control **LEVEL/DEPTH** (parámetro 3) Use esto para establecer el balance entre el sonido original y el sonido de eco, y para establecer el grado de cambio del tono del sonido de eco.

SPIRAL¹ ²

Esta función añade un efecto de reverberación al sonido de entrada. Cuando cambia el tiempo de retardo el pitch cambia simultáneamente.

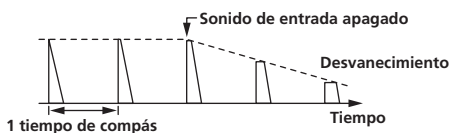

Botones **BEAT** ◀, ▶ Use éstos para establecer un tiempo de retardo de **1/8 – 16/1** con respecto al tiempo de un tiempo de compás de las BPM.

Control **TIME** (parámetro 2) Use esto para establecer el tiempo de retardo. **10 a 4000** (ms)

Control **LEVEL/DEPTH** (parámetro 3) Use esto para establecer el balance entre el sonido original y el sonido de efecto, y para establecer el parámetro cuantitativo.

REVERB¹ ²

Esta función añade un efecto de reverberación al sonido de entrada.

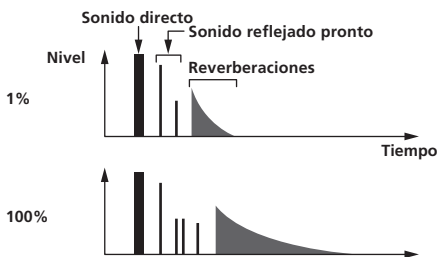

Botones **BEAT** ◀, ▶ Use éstos para establecer el grado del efecto de reverberación, desde **1 – 100** %.

Control **TIME** (parámetro 2) Use esto para establecer el grado de efecto de reverberación. **1 – 100** (%)

Control **LEVEL/DEPTH** (parámetro 3) Use esto para establecer el balance entre el sonido original y el sonido de efecto, y para establecer la frecuencia de corte del filtro por el que pasa el sonido de efecto.

TRANS¹

El sonido se corta según la fracción de tiempo de compás establecida con los botones [BEAT ◀, ▶].

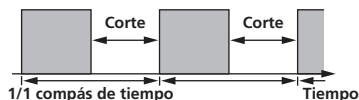

Botones **BEAT** ◀, ▶ Use éstos para establecer un tiempo de corte de **1/16 – 16/1** con respecto al tiempo de un tiempo de compás de las BPM.

Control **TIME** (parámetro 2) Use esto para establecer el tiempo de efecto. **10 a 16000** (ms)

Control **LEVEL/DEPTH** (parámetro 3) Ajusta el balance entre el sonido original y el sonido de efecto.

FILTER¹

La frecuencia de corte del filtro cambia según la fracción de tiempo de compás establecida con los botones [BEAT ◀, ▶].

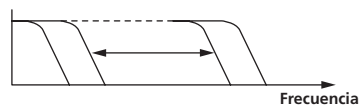

Botones **BEAT** ◀, ▶ Use éstos para establecer el ciclo para mover la frecuencia de corte como un tiempo de **1/4 – 64/1** con respecto al tiempo de un tiempo de compás de las BPM.

Control **TIME** (parámetro 2) Use esto para establecer el ciclo con el que se mueve la frecuencia de corte. **10 a 32000** (ms)

Control **LEVEL/DEPTH** (parámetro 3) Cuanto más se gira el control a la derecha más se aplica el efecto.

FLANGER¹

Se produce un efecto de flanger de 1 ciclo según la fracción de tiempo de compás establecida con los botones [BEAT ◀, ▶].

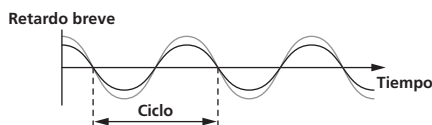

Botones **BEAT** ◀, ▶ Use éstos para establecer el tiempo de efecto **1/4 – 64/1** con respecto al tiempo de un tiempo de compás de las BPM.

Control **TIME** (parámetro 2) Use esto para establecer el ciclo mediante el que se mueve el efecto de flanger. **10 a 32000** (ms)

Control **LEVEL/DEPTH** (parámetro 3) Cuanto más se gira el control a la derecha más se aplica el efecto. Cuando se gira completamente a la izquierda sólo sale el sonido original.

PHASER¹

El efecto de phaser cambia según la fracción de tiempo de compás establecida con los botones [BEAT ◀, ▶].

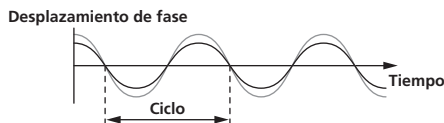

Botones BEAT ◀ ▶ (parámetro 1)	Use éstos para establecer el ciclo para mover el efecto de phaser como un tiempo de 1/4 – 64/1 con respecto al tiempo de un tiempo de compás de las BPM.
Control TIME (parámetro 2)	Esto ajusta el ciclo por el que se mueve el efecto de phaser. 10 a 32000 (ms)
Control LEVEL/DEPTH (parámetro 3)	Cuanto más se gira el control a la derecha más se aplica el efecto. Cuando se gira completamente a la izquierda sólo sale el sonido original.

ROBOT¹

El sonido original cambia a un sonido como el producido por un robot.

Botones BEAT ◀ ▶ (parámetro 1)	Use éstos para establecer el grado del sonido de efecto, desde -100 – 100 %.
Control TIME (parámetro 2)	Use esto para establecer el grado del sonido de efecto. -100–100 (%)
Control LEVEL/DEPTH (parámetro 3)	Ajusta el balance entre el sonido original y el sonido de efecto.

SLIP ROLL^{1 2}

El sonido que está siendo introducido en el punto cuando se pulsa **[ON/OFF]** se graba, y el sonido grabado sale repetidamente según la fracción de tiempo de compás establecida con los botones **[BEAT ◀ ▶]**. Cuando el tiempo del efecto cambia, el sonido de entrada se vuelve a grabar.



Botones BEAT ◀ ▶ (parámetro 1)	Use éstos para establecer un tiempo de efecto de 1/16 – 16/1 con respecto al tiempo de un tiempo de compás de las BPM.
Control TIME (parámetro 2)	Use esto para establecer el tiempo de efecto. 10 a 4000 (ms)
Control LEVEL/DEPTH (parámetro 3)	Use esto para establecer el balance entre el sonido original y ROLL .

ROLL^{1 2}

El sonido que está siendo introducido en el punto cuando se pulsa **[ON/OFF]** se graba, y el sonido grabado sale repetidamente según la fracción de tiempo de compás establecida con los botones **[BEAT ◀ ▶]**.

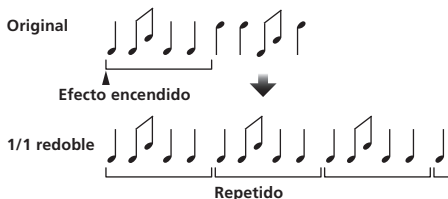

Botones BEAT ◀ ▶ (parámetro 1)	Use éstos para establecer un tiempo de efecto de 1/16 – 16/1 con respecto al tiempo de un tiempo de compás de las BPM.
Control TIME (parámetro 2)	Use esto para establecer el tiempo de efecto. 10 a 4000 (ms)
Control LEVEL/DEPTH (parámetro 3)	Use esto para establecer el balance entre el sonido original y ROLL .

REV ROLL^{1 2}

El sonido que está siendo introducido en el punto cuando se pulsa el botón **[ON/OFF]** se graba, y el sonido grabado se invierte y luego sale repetidamente según la fracción de tiempo de compás establecida con los botones **[BEAT ◀ ▶]**.



Botones BEAT ◀ ▶ (parámetro 1)	Use éstos para establecer un tiempo de efecto de 1/16 – 16/1 con respecto al tiempo de un tiempo de compás de las BPM.
Control TIME (parámetro 2)	Use esto para establecer el tiempo de efecto. 10 a 4000 (ms)
Control LEVEL/DEPTH (parámetro 3)	Use esto para establecer el balance entre el sonido original y ROLL .

SND/RTN¹

Conecte aquí un efector externo, etc.

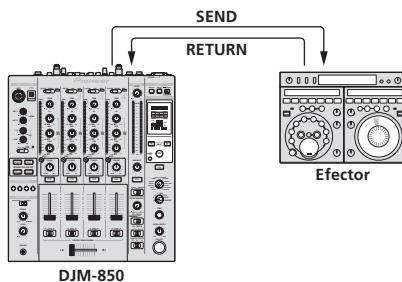

Botones BEAT ◀ ▶ (parámetro 1)	—
Control TIME (parámetro 2)	—
Control LEVEL/DEPTH (parámetro 3)	Ajusta la entrada de nivel de sonido al terminal [RETURN] .

- Si el sonido del canal que quiere monitorear no sale por el canal **[MASTER]** cuando se selecciona **[CF.A]**, **[CF.B]** o **[MASTER]** con el conmutador selector **[1, 2, 3, 4, MIC, CF.A, CF.B, MASTER]**, el sonido del efecto no se podrá monitorear aunque se pulse el botón **[CUE]** para **[BEAT EFFECTS]**.
- Si el efecto está apagado, el sonido del efecto no se puede monitorear aunque se pulse el botón **[CUE]** para **[BEAT EFFECTS]**.

Lista de mensajes MIDI

- “CC” es la abreviatura de “control change”. Un cambio de control es un tipo de señal MIDI usada para transmitir varios tipos de información de control, tal como timbre, volumen, etc.
En esta unidad, los valores de 0 a 127 salen como CC principalmente cuando se utilizan los controles y los faders. CC también salen cuando se utilizan ciertos botones.
- “Note” es un término MIDI usado cuando se pulsan o liberan notas en un piano u otro instrumento de teclado.

Categoría	Nombre de interruptor	Tipo de interruptor	Asignación MIDI	Disparador/Conmutador	Datos transmitidos
CH1	TRIM	Control	CC 001	—	0-127
	HI	Control	CC 002	—	0-127
	MID	Control	CC 003	—	0-127
	LOW	Control	CC 004	—	0-127
	BEAT	Botón	CC 101	Disparador/Conmutador	OFF=0, ON=127
	COLOR	Control	CC 005	—	0-127
	CUE	Botón	CC 070	Disparador/Conmutador	OFF=0, ON=127
	Fader de canal	Control	CC 017	—	0-127
	CROSS FADER ASSIGN	Conmutador	CC 065	—	0, 64, 127
CH2	TRIM	Control	CC 006	—	0-127
	HI	Control	CC 007	—	0-127
	MID	Control	CC 008	—	0-127
	LOW	Control	CC 009	—	0-127
	BEAT	Botón	CC 102	Disparador/Conmutador	OFF=0, ON=127
	COLOR	Control	CC 010	—	0-127
	CUE	Botón	CC 071	Disparador/Conmutador	OFF=0, ON=127
	Fader de canal	Control	CC 018	—	0-127
	CROSS FADER ASSIGN	Conmutador	CC 066	—	0, 64, 127
CH3	TRIM	Control	CC 012	—	0-127
	HI	Control	CC 014	—	0-127
	MID	Control	CC 015	—	0-127
	LOW	Control	CC 021	—	0-127
	BEAT	Botón	CC 103	Disparador/Conmutador	OFF=0, ON=127
	COLOR	Control	CC 022	—	0-127
	CUE	Botón	CC 072	Disparador/Conmutador	OFF=0, ON=127
	Fader de canal	Control	CC 019	—	0-127
	CROSS FADER ASSIGN	Conmutador	CC 067	—	0, 64, 127
CH4	TRIM	Control	CC 080	—	0-127
	HI	Control	CC 081	—	0-127
	MID	Control	CC 092	—	0-127
	LOW	Control	CC 082	—	0-127
	BEAT	Botón	CC 104	Disparador/Conmutador	OFF=0, ON=127
	COLOR	Control	CC 083	—	0-127
	CUE	Botón	CC 073	Disparador/Conmutador	OFF=0, ON=127
	Fader de canal	Control	CC 020	—	0-127
	CROSS FADER ASSIGN	Conmutador	CC 068	—	0, 64, 127
Crossfader	Crossfader	Control	CC 011	—	0-127
Curva de fader	CH FADER (↘, ↗, ↖)	Conmutador	CC 094	—	0, 64, 127
	CROSS FADER (↗, ↘, ↖)	Conmutador	CC 095	—	0, 64, 127
Maestro	MASTER LEVEL	Control	CC 024	—	0-127
	BALANCE	Control	CC 023	—	0-127
	CUE	Botón	CC 074	Disparador/Conmutador	OFF=0, ON=127
	EQ CURVE (ISOLATOR, EQ)	Conmutador	CC 033	—	0, 127
BOOTH MONITOR	BOOTH MONITOR	Control	CC 025	—	0-127
BEAT EFFECTS	◀	Botón	CC 076	Disparador solamente	OFF=0, ON=127
	▶	Botón	CC 077	Disparador solamente	OFF=0, ON=127
	AUTO/TAP	Botón	CC 069	Disparador/Conmutador	OFF=0, ON=127
	TAP	Botón	CC 078	Disparador solamente	OFF=0, ON=127
	CUE	Botón	CC 075	Disparador/Conmutador	OFF=0, ON=127

Categoría	Nombre de interruptor	Tipo de interruptor	Asignación MIDI	Disparador/Conmutador	Datos transmitidos	
BEAT EFFECTS	EFFECT SELECT	DELAY	Conmutador	CC 042	[2]	OFF=0, ON=127
		ECHO	Conmutador	CC 055	[2]	OFF=0, ON=127
		UP ECHO	Conmutador	CC 061	[2]	OFF=0, ON=127
		SPIRAL	Conmutador	CC 043	[2]	OFF=0, ON=127
		REVERB	Conmutador	CC 054	[2]	OFF=0, ON=127
		TRANS	Conmutador	CC 053	[2]	OFF=0, ON=127
		FILTER	Conmutador	CC 059	[2]	OFF=0, ON=127
		FLANGER	Conmutador	CC 050	[2]	OFF=0, ON=127
		PHASER	Conmutador	CC 057	[2]	OFF=0, ON=127
		ROBOT	Conmutador	CC 051	[2]	OFF=0, ON=127
		SLIP ROLL	Conmutador	CC 058	[2]	OFF=0, ON=127
		ROLL	Conmutador	CC 046	[2]	OFF=0, ON=127
		REV ROLL	Conmutador	CC 047	[2]	OFF=0, ON=127
		SND/RTN	Conmutador	CC 062	[2]	OFF=0, ON=127
	CH SELECT	CH1	Conmutador	CC 034	[2]	OFF=0, ON=127
		CH2	Conmutador	CC 035	[2]	OFF=0, ON=127
		CH3	Conmutador	CC 036	[2]	OFF=0, ON=127
		CH4	Conmutador	CC 037	[2]	OFF=0, ON=127
		MIC	Conmutador	CC 038	[2]	OFF=0, ON=127
		CF.A	Conmutador	CC 039	[2]	OFF=0, ON=127
		CF.B	Conmutador	CC 040	[2]	OFF=0, ON=127
		MASTER	Conmutador	CC 041	[2]	OFF=0, ON=127
	TIME		Conmutador	CC 013	—	—
			Conmutador	CC 045	—	Valor TIME (Cuando se selecciona FLANGER , PHASER o FILTER , el valor se reduce a la mitad. Cuando está seleccionado un valor negativo, éste cambia a un valor positivo.)
		LEVEL/DEPTH	Conmutador	CC 091	—	0-127
	ON/OFF • Cuando se selecciona un efecto que no es [SND/RTN] en BEAT EFFECT	Botón	CC 114	—	OFF=0, ON=127	
	ON/OFF • Cuando se selecciona [SND/RTN] en BEAT EFFECT	Botón	CC 064	—	OFF=0, ON=127	
MIC	HI	Control	CC 030	—	0-127	
	LOW	Control	CC 031	—	0-127	
SOUND COLOR FX	NOISE	Botón	CC 085	Disparador/Conmutador ^[1]	OFF=0, ON=127	
	GATE	Botón	CC 105	Disparador/Conmutador ^[1]	OFF=0, ON=127	
	CRUSH	Botón	CC 086	Disparador/Conmutador ^[1]	OFF=0, ON=127	
	FILTER	Botón	CC 087	Disparador/Conmutador ^[1]	OFF=0, ON=127	
	Fader Start	FADER START 1	Botón	CC 088	Disparador/Conmutador	OFF=0, ON=127
FADER START 2		Botón	CC 089	Disparador/Conmutador	OFF=0, ON=127	
FADER START 3		Botón	CC 090	Disparador/Conmutador	OFF=0, ON=127	
FADER START 4		Botón	CC 093	Disparador/Conmutador	OFF=0, ON=127	
HEADPHONES	MIXING	Control	CC 027	—	0-127	
	LEVEL	Control	CC 026	—	0-127	
	Timing Clock	—	Reloj de sincronización	—	—	
Fader Start	FADER START 1		Nota 102	—	BACK CUE = 0, PLAY = 127	
	FADER START 2		Nota 103	—	BACK CUE = 0, PLAY = 127	
	FADER START 3		Nota 104	—	BACK CUE = 0, PLAY = 127	
	FADER START 4		Nota 105	—	BACK CUE = 0, PLAY = 127	
MIDI	START	Botón	START	—	—	
	STOP	Botón	STOP	—	—	

[1] Cuando al encender un botón se apaga otro, los mensajes de encendido y apagado de MIDI se envían desde los dos botones.

Quando no hay un botón que se apague, el mensaje de encendido de MIDI se envía desde el botón que fue pulsado.

[2] Cuando se cambia de una posición a otra, las señales MIDI ON y OFF se envían respectivamente desde ambas posiciones.

• Cuando se pulsa el botón [START/STOP] durante más de 1 segundo, los mensajes MIDI correspondientes a las posiciones de los botones, faders y controles se envían en un grupo (instantánea).

La instantánea MIDI envía todos los mensajes MIDI, excepto el inicio y la parada de MIDI.

Cambio de los ajustes

1 Pulse el botón [MIDI] [SETUP (WAKE UP)] durante un mínimo de 1 segundos.

Se visualiza la pantalla [USER SETUP].

- Para visualizar la pantalla [CLUB SETUP], desconecte primero la alimentación de la unidad y luego pulse el botón [POWER] mientras pulsa [MIDI] [SETUP (WAKE UP)].

2 Pulse el botón [BEAT ◀, ▶].

Seleccione el elemento de ajuste.

3 Pulse el botón [TAP].

La pantalla cambia a la pantalla de cambio del valor de ajuste del elemento de ajuste.

4 Pulse el botón [BEAT ◀, ▶].

Cambie el valor de ajuste.

5 Pulse el botón [TAP].

Introduzca el valor de ajuste.

La pantalla anterior reaparece.

- Para volver a la pantalla anterior sin cambiar los ajustes, pulse el botón [AUTO/TAP].

6 Pulse el botón [SETUP (WAKE UP)].

Cierre de la pantalla [USER SETUP].

- Para cerrar la pantalla [CLUB SETUP], pulse el botón [POWER] para desconectar la alimentación de esta unidad.

Acerca de la función de espera automática

Cuando [Auto Standby] se pone en [ON], el modo de espera se activa automáticamente si pasan 4 horas bajo las condiciones mostradas a continuación.

- Que no se utilicen ninguno de los botones o controles de la unidad.
- Que no entren señales de audio de -10 dB o más por los terminales de entrada de esta unidad.
- Cuando se pulsa el botón [SETUP (WAKE UP)], el modo de espera se cancela.
- Esta unidad sale de fábrica con la función de espera automática activada. Si no quiere usar la función de espera automática, ponga [Auto Standby] en [OFF].

Acerca de la función talk-over

La función talk-over tiene los dos modos descritos a continuación.

- [ADV] (talk-over avanzado): Sólo la gama media del sonido de los canales que no son el canal [MIC] se atenúa según el valor de ajuste [Talk Over LEVEL] y luego sale.

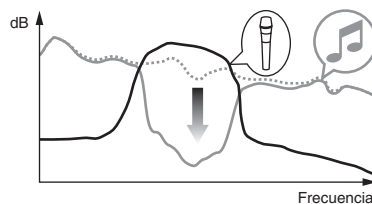

- [NOR] (talk-over normal): El sonido de los canales que no son el canal [MIC] se atenúa según el valor de ajuste [Talk Over LEVEL] y luego sale.

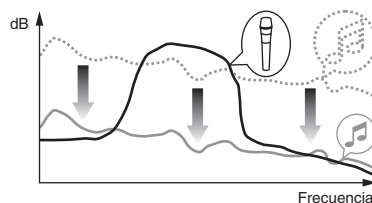

Configuración de preferencias

*: Ajuste al hacerse la compra

Modo	Ajustes opcionales	Visualización en pantalla	Valor de ajuste	Descripciones
USER SETUP	Fader Start	F.S.	ON*, OFF	Activa y desactiva la función de inicio de fader de todos los reproductores DJ conectados a los terminales [CONTROL].
	MIDI CH	MIDI CH	1* a 16	Ajusta el canal MIDI.
	MIDI Button Type	MIDI BT	TGL*, TRG	Selecciona el modo de transmisión de señales MIDI, [TGL (TOGGLE)] o [TRG (TRIGGER)].
	Talk Over Mode	TLK MOD	ADV*, NOR	Selecciona el modo de la función talk-over, [ADV (ADVANCED)] o [NOR (NORMAL)].
	Talk Over LEVEL	TLK LVL	-6 dB, -12 dB, -18 dB*, -24 dB	Establece el nivel de atenuación del sonido de la función talk-over.
CLUB SETUP	Digital Master Out Level	DOUT LV	-19 dB*, -15 dB, -10 dB, -5 dB	Establece el nivel máximo del sonido que sale de los terminales [DIGITAL MASTER OUT]. ^[1]
	Digital Master Out Sampling Rate	DOUT FS	48 kHz, 96 kHz*	Establece la frecuencia de muestreo de la señal digital.
	MASTER ATT.	MST ATT	-6 dB, -3 dB, 0 dB*	Establece el nivel de atenuación del sonido que sale de los terminales [MASTER1] y [MASTER2].
	Auto Standby	AUTOSTB	ON*, OFF	Activa y desactiva la función de espera automática.
	Mic Output To Booth Monitor	MIC BTH	ON*, OFF	Establece si van a salir o no señales de audio de micrófono por los terminales [BOOTH].
	PC UTILITY	PC UTLY	ON*, OFF	Establece si se va a iniciar o no automáticamente el software de utilidad de ajuste del ordenador cuando se conecta un cable USB.
	Factory Reset	INITIAL	YES, NO*	Restaura todos los ajustes a los ajustes de fábrica.

[1] Note que el sonido de la salida puede que se distorsione si el indicador de nivel maestro no se enciende hasta la parte más alta.

Información adicional

Solución de problemas

- La operación incorrecta se confunde a menudo con un problema o un fallo de funcionamiento. Si piensa que algo funciona mal con este componente, compruebe los puntos de abajo. Algunas veces, el problema puede estar en otro componente. Inspeccione los otros componentes y los aparatos eléctricos que esté utilizando. Si no se puede corregir el problema después de comprobar los elementos de abajo, pida al servicio de Pioneer autorizado más cercano o a su concesionario que realice el trabajo de reparación.
- El reproductor puede no funcionar bien debido a la electricidad estática o a otras influencias externas. En tales casos, el funcionamiento normal se puede restaurar desenchufando el cable de alimentación y volviéndolo a enchufar.

Problema	Verificación	Remedio
La alimentación no se conecta.	¿Está bien conectado el cable de alimentación?	Enchufe el cable de alimentación a una toma de CA.
No hay sonido o éste está muy bajo.	¿Está el conmutador selector [CD/LINE, PHONO, LINE, USB */*] en la posición apropiada?	Cambie el conmutador selector [CD/LINE, PHONO, LINE, USB */*] a la fuente de entrada del canal. (página 15)
	¿Están bien conectados los cables de conexión?	Conecte correctamente los cables de conexión. (página 7)
	¿Están sucios los terminales y las clavijas?	Limpie los terminales y las clavijas antes de hacer conexiones.
	¿Está [MASTER ATT.] en [-6 dB] , etc.?	En la pantalla [CLUB SETUP] , active [MASTER ATT.] . (la página 24)
No puede salir el sonido digital.	¿Es la frecuencia de muestreo (fs) de la salida de audio digital adecuada a las especificaciones del aparato conectado?	En la pantalla [CLUB SETUP] , ajuste [Digital Master Out Sampling Rate] según las especificaciones del equipo conectado. (la página 24)
Sonido distorsionado.	¿Está bien ajustada la salida del nivel de sonido del canal [MASTER] ?	Ajuste el control [MASTER LEVEL] de forma que el indicador de nivel de canal maestro se encienda a unos [0 dB] en el nivel de pico. (Página 15) Ponga [MASTER ATT.] en [-3 dB] o [-6 dB] . (la página 24)
	¿Está bien ajustado el nivel de audio introducido en cada canal?	Ajuste el control [TRIM] de forma que el indicador de nivel del canal se encienda cerca de [0 dB] al nivel de pico. (Página 15)
No se puede usar crossfade.	¿Están bien ajustados los conmutadores selectores CROSS FADER ASSIGN (A, THRU, B) ?	Ajuste bien los conmutadores selectores [CROSS FADER ASSIGN (A, THRU, B)] para los diferentes canales. (Página 15)
No se puede iniciar un reproductor DJ con fader.	¿Está [FADER START] en [OFF] ?	En la pantalla [USER SETUP] ponga [FADER START] en [ON] . (la página 24) Ponga el botón [FADER START] del panel de control en [ON] . (Página 15)
	¿Está el reproductor DJ bien conectado al terminal [CONTROL] ?	Conecte bien el terminal [CONTROL] y el reproductor DJ usando un cable de control. (página 7)
	¿Están bien conectados los cables de audio?	Conecte los terminales de entrada de audio de esta unidad y los terminales de salida de audio del reproductor DJ con un cable de audio. (página 7)
[BEAT EFFECTS] no funciona.	¿Está bien ajustado el conmutador selector [1, 2, 3, 4, MIC, CF.A, CF.B, MASTER] ?	Gire el conmutador selector [1, 2, 3, 4, MIC, CF.A, CF.B, MASTER] para seleccionar el canal al que desea aplicar el efecto. (Página 17)
[SOUND COLOR FX] no funciona.	¿Está el control [COLOR] en una posición apropiada?	Gire el control [COLOR] a la derecha o a la izquierda. (la página 17)
[BEAT COLOR FX] no funciona.	¿Está el botón [SOUND COLOR FX] [BEAT] en [ON] ?	Ponga el botón [SOUND COLOR FX] [BEAT] en [ON] . (la página 17)
No se puede usar un efector externo.	¿Está el botón [ON/OFF] para [BEAT EFFECTS] en [ON] ?	Pulse el botón [ON/OFF] para [BEAT EFFECTS] para poner [SND/RTN] en [ON] . (la página 17)
	¿Está el efector externo bien conectado al terminal [SEND] o [RETURN] ?	Conecte un efector externo a los terminales [SEND] y [RETURN] . (la página 7)
Sonido distorsionado de un efector externo.	¿Está el nivel de salida de audio del efector externo ajustada a un nivel apropiado?	Ajuste el nivel de salida de audio del efector externo.
El tempo (BPM) no se puede medir o el valor de la medición del tempo (BPM) resulta inverosímil.	¿Está el nivel de entrada de audio demasiado alto o bajo?	Ajuste el control [TRIM] de forma que el indicador de nivel del canal se encienda cerca de [0 dB] al nivel de pico. (Página 15) Para algunas pistas puede que no sea posible medir el tempo (BPM) . Use el botón [TAP] para introducir manualmente el tempo. (la página 17)
El tempo medido (BPM) es diferente del tempo indicado en el CD.	—	Los valores pueden cambiar un poco debido a las diferentes formas de medir BPM . No es necesario hacer ninguna corrección.
El secuenciador MIDI no sincroniza.	¿Está el modo de sincronización del secuenciador MIDI en el modo Slave?	Ponga el modo de sincronización del secuenciador MIDI en el modo Slave.
	¿Es compatible el secuenciador MIDI que está usado con las señales de reloj de sincronización MIDI?	Los secuenciadores MIDI incompatibles con las señales de reloj de sincronización MIDI no se pueden sincronizar.
El control MIDI no funciona.	¿Está activado el canal MIDI?	Pulse el botón [ON/OFF] para [MIDI] . (Operación del software DJ usando la función MIDI en la página 18)
	¿Están bien hechos los ajustes MIDI?	Para usar software DJ con esta unidad, los mensajes MIDI de esta unidad deberán asignarse al software DJ que esté utilizando. Para conocer instrucciones de la asignación de mensajes, vea el manual de instrucciones del Software DJ.
Esta unidad no se reconoce después de ser conectada a un ordenador.	¿Está bien instalado el software controlador en su ordenador?	Instale el software controlador. Si ya está instalado, reinstálelo. (la página 8)

Problema	Verificación	Remedio
El sonido de un ordenador no puede salir de esta unidad.	¿Están esta unidad y el ordenador bien conectados?	Conecte directamente esta unidad y el ordenador con el cable USB incluido. (la página 8)
	¿Están bien hechos los ajustes del aparato de salida de audio?	Seleccione esta unidad con los ajustes del aparato de salida de audio. Para conocer instrucciones de cómo hacer los ajustes para su aplicación, vea las instrucciones de funcionamiento de la aplicación.
	¿Está el conmutador selector [CD/LINE, PHONO, LINE, USB */*] en la posición apropiada?	Ponga el conmutador selector [CD/LINE, PHONO, LINE, USB */*] en la posición [USB */*] . (Página 15)
El sonido de efecto no se puede monitorear aunque se pulse el botón [CUE] para [BEAT EFFECTS] .	—	El circuito que genera el sonido de eco [ECHO] , [UP ECHO] , [SPIRAL] , [REVERB] , [ROLL] , [SLIP ROLL] y [REV ROLL] se posiciona después del circuito de efecto, por lo que el sonido de efecto no se puede monitorear. Esto no es señal de mal funcionamiento.
El sonido se distorsiona cuando se conecta un reproductor analógico a los terminales [PHONO] de esta unidad. O, el encendido del indicador de nivel de canal no cambia a pesar de girar el control [TRIM] .	¿Ha conectado un reproductor analógico con ecualizador fonográfico incorporado?	Para los reproductores analógicos con ecualizadores fono incorporados, conecte el reproductor a los terminales [CD/LINE] o [LINE] . (página 7)
	¿Está una interfaz de audio para ordenadores conectada entre el reproductor analógico y esta unidad?	Si el reproductor analógico con ecualizador fonográfico incorporado tiene un conmutador selector PHONO/LINE, póngalo en PHONO. Si la interfaz de audio para ordenadores tiene una salida de nivel de línea, conéctela al terminal [CD/LINE] o [LINE] . (página 7) Si el reproductor analógico tiene un conmutador selector PHONO/LINE, póngalo en PHONO.

Diagrama en bloques

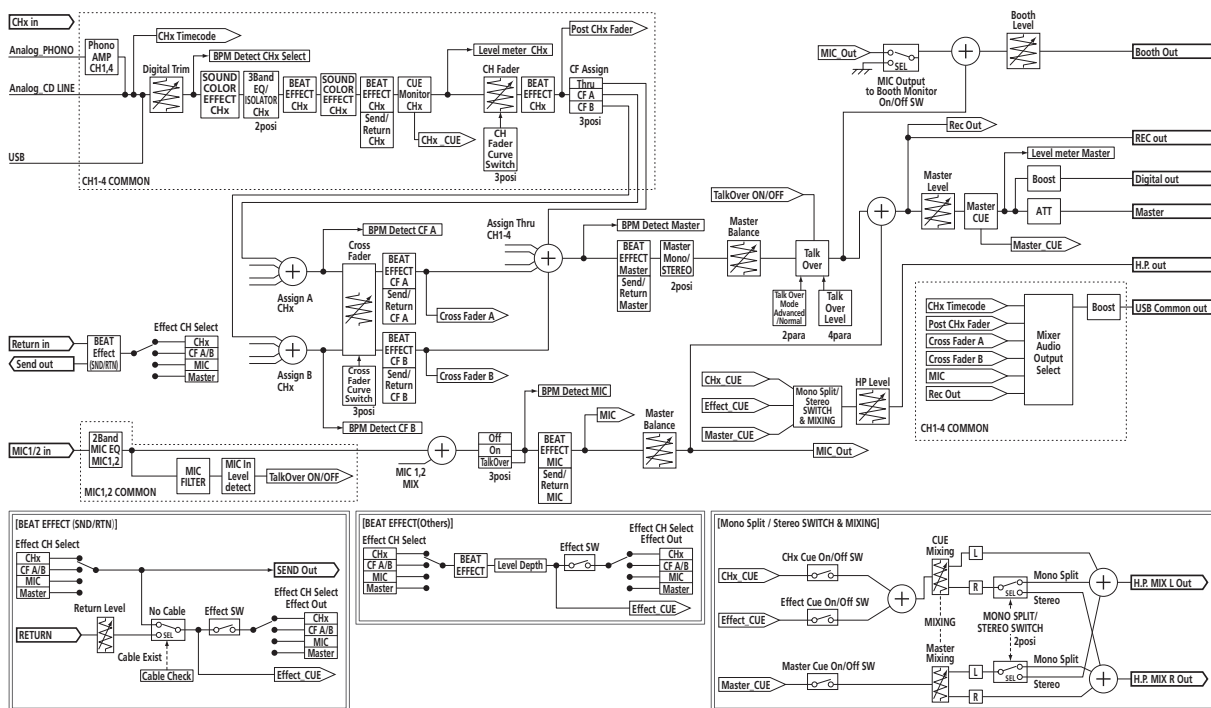
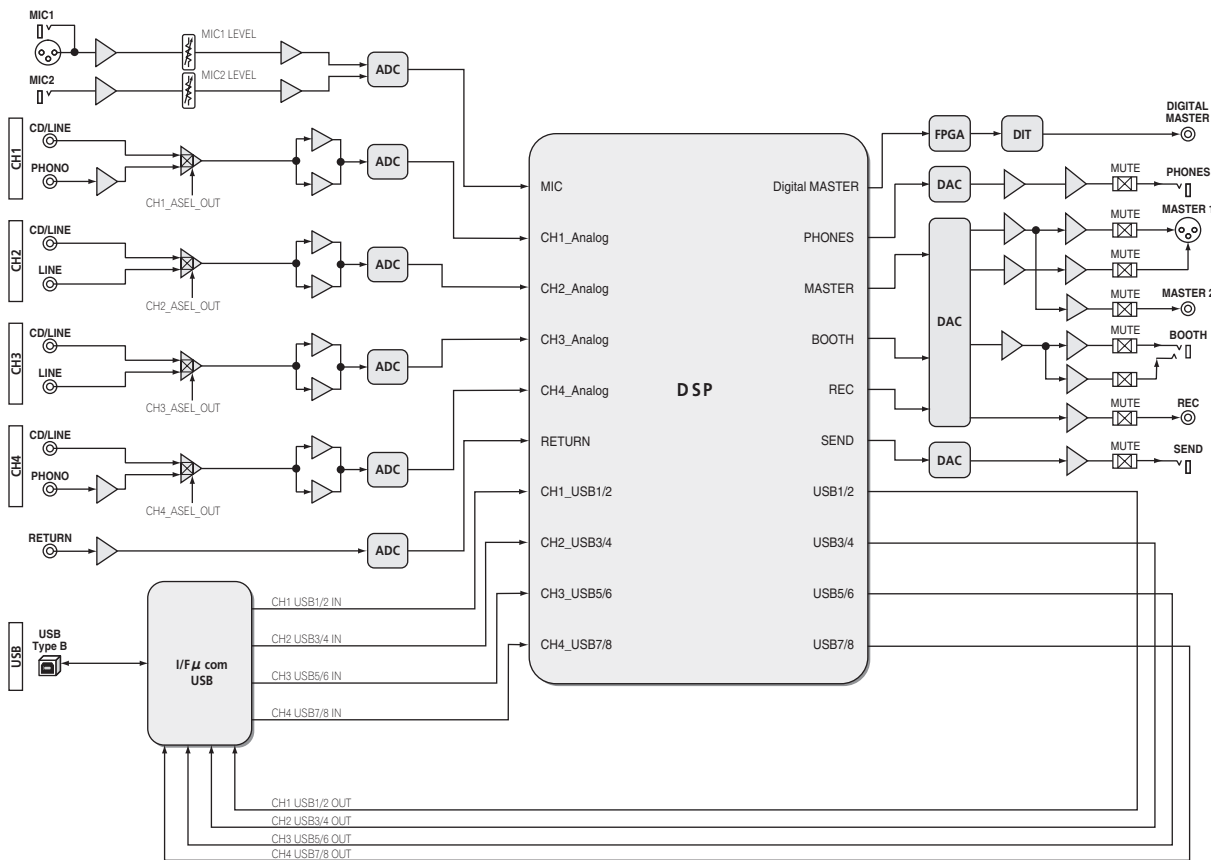

Acerca de las marcas de fábrica y marcas registradas

- Pioneer y rekordbox son marcas de fábrica o marcas registradas de PIONEER CORPORATION.
- Microsoft®, Windows® 7, Windows Vista®, Windows® XP y Windows® son marcas registradas o marcas de fábrica de Microsoft Corporation en los Estados Unidos y/o en otros países.
- Apple, Macintosh y Mac OS son marcas comerciales de Apple Inc., registradas en los EE.UU. y en otros países.
- ASIO es una marca de fábrica de Steinberg Media Technologies GmbH.

Especificaciones

Generales

Requisitos de potencia	CA 220 V a 240 V, 50 Hz/60 Hz
Consumo de energía.....	32 W
Consumo de energía (modo de espera)	0,45 W
Peso de la unidad principal	7,7 kg
Dimensiones máximas.....	320 mm (An) × 108 mm (Al) × 381 mm (Pr)
Temperatura de funcionamiento tolerable.....	+5 °C a +35 °C
Humedad de funcionamiento tolerable	5 % a 85 % (sin condensación)

Sección de audio

Frecuencia de muestreo	96 kHz
Convertidor D/A MASTER.....	32 bits
Otros convertidores A/D y D/A	24 bits
Características de frecuencia	

CD/LINE 20 Hz a 20 kHz

Relación señal/ruido (salida nominal, A-WEIGHTED)

PHONO 92 dB

CD/LINE 106 dB

MIC1, MIC2 84 dB

Distorsión armónica total (20 kHzBW)

CD/LINE — MASTER1 0,004 %

Nivel de entrada / Impedancia de entrada estándar

PHONO -52 dBu/47 kΩ

CD/LINE -12 dBu/47 kΩ

MIC1 -52 dBu/8,5 kΩ

MIC2 -52 dBu/49 kΩ

RETURN -12 dBu/49 kΩ

Nivel de salida / Impedancia de carga / Impedancia de salida estándar

MASTER1 +6 dBu/10 kΩ/360 Ω o menos

MASTER2 +2 dBu/10 kΩ/390 Ω o menos

REC OUT -8 dBu/10 kΩ/22 Ω o menos

BOOTH +6 dBu/10 kΩ/360 Ω o menos

SEND -12 dBu/10 kΩ/1 kΩ o menos

PHONES +8,5 dBu/32 Ω/10 Ω o menos

Nivel de salida nominal / Impedancia de carga

MASTER1 +24 dBu/10 kΩ

MASTER2 +20 dBu/10 kΩ

Diafonía

LINE 82 dB

Características del ecualizador de canales

HI -26 dB a +6 dB (13 kHz)

MID -26 dB a +6 dB (1 kHz)

LOW -26 dB a +6 dB (70 Hz)

Características del ecualizador del micrófono

HI -12 dB a +12 dB (10 kHz)

LOW -12 dB a +12 dB (100 Hz)

Terminales entrada / salida

Terminal de entrada PHONO	
Conector de contactos RCA.....	2 juegos
Terminal de entrada CD/LINE	
Conectores de contactos RCA.....	4 juegos
Terminal de entrada LINE	
Conector de contactos RCA.....	2 juegos
Terminal de entrada MIC1	
Conector XLR/Conector fonográfico (Ø 6,3 mm).....	1 juego
Terminal de entrada MIC2	
Conector fonográfico (Ø 6,3 mm)	1 juego
Terminales de entrada RETURN	
Conector fonográfico (Ø 6,3 mm)	1 juego
Terminal de salida MASTER	
Conector XLR	1 juego
Conectores de contactos RCA.....	1 juego
Terminal de salida BOOTH	
Conector fonográfico (Ø 6,3 mm)	1 juego
Terminal de salida REC OUT	
Conectores de contactos RCA.....	1 juego
Terminal de salida SEND	
Conector fonográfico (Ø 6,3 mm)	1 juego
Terminal de salida coaxial DIGITAL MASTER OUT	
Conectores de contactos RCA.....	1 juego
Terminal MIDI OUT	
5P DIN	1 juego
Terminal de salida PHONES	
Conector fonográfico estéreo (Ø 6,3 mm).....	1 juego
Terminal USB	
Tipo B.....	1 juego
Terminal CONTROL	
Miniconector fonográfico (Ø 3,5 mm)	4 juegos

— Las especificaciones y diseño de este producto están sujetos a cambios sin previo aviso.

— Asegúrese de usar los terminales **[MASTER1]** sólo para una salida equilibrada. La conexión con una entrada desequilibrada (tal como RCA) usando un XLR a un cable de convertidor RCA (o adaptador de convertidor), etc., puede reducir la calidad del sonido y/o crear ruido.

Para la conexión con una entrada desequilibrada (tal como RCA), use los terminales **[MASTER2]**.

- © 2012 PIONEER CORPORATION. Todos los derechos reservados.

Благодарим вас за покупку данного изделия Pioneer. Пожалуйста, внимательно изучите данные инструкции по эксплуатации для надлежащего использования данной модели. По завершению изучения инструкций, храните их в надежном месте для справок в будущем. В некоторых странах или регионах форма вилки питания и розетки может иногда отличаться от того, что отображено на иллюстрациях. Однако способ подключения и работы аппарата остается неизменным.

ВАЖНО



Символ молнии, заключенный в равносторонний треугольник, используется для предупреждения пользователя об «опасном напряжении» внутри корпуса изделия, которое может быть достаточно высоким и стать причиной поражения людей электрическим током.

CAUTION

RISK OF ELECTRIC SHOCK
DO NOT OPEN

ВНИМАНИЕ:
ВО ИЗБЕЖАНИЕ ПОРАЖЕНИЯ ЭЛЕКТРИЧЕСКИМ ТОКОМ НЕ СНИМАЙТЕ КРЫШКУ (ИЛИ ЗАДНЮЮ СТЕНКУ). ВНУТРИ НЕ СОДЕРЖАТСЯ ДЕАТЛИ, ПРЕДНАЗНАЧЕННЫЕ ДЛЯ РЕМОНТА ПОЛЬЗОВАТЕЛЕМ. ДЛЯ ОБСЛУЖИВАНИЯ ОБРАТИТЕСЬ К КВАЛИФИЦИРОВАННОМУ СОТРУДНИКУ СЕРВИСНОЙ СЛУЖБЫ.



Восклицательный знак, заключенный в равносторонний треугольник, используется для предупреждения пользователя о наличии в литературе, поставляемой в комплекте с изделием, важных указаний по работе с ним и обслуживанию.

D3-4-2-1-1_A1_Ru



Если вы желаете утилизировать данное изделие, не выбрасывайте его вместе с обычным бытовым мусором. Существует отдельная система сбора использованных электронных изделий в соответствии с законодательством, которая предполагает соответствующее обращение, возврат и переработку.

Частные клиенты в странах-членах ЕС, в Швейцарии и Норвегии могут бесплатно возвращать использованные электронные изделия в соответствующие пункты сбора или дилеру (при покупке сходного нового изделия).

В странах, не перечисленных выше, для получения информации о правильных способах утилизации обращайтесь в соответствующие учреждения.

Поступая таким образом, вы можете быть уверены в том, что утилизируемый продукт будет соответствующим образом обработан, передан в соответствующий пункт и переработан без возможных негативных последствий для окружающей среды и здоровья людей.

K058b_A1_Ru

ПРЕДУПРЕЖДЕНИЕ

Данное оборудование не является водонепроницаемым. Во избежание пожара или поражения электрическим током не помещайте рядом с оборудованием емкости с жидкостями (например, вазы, цветочные горшки) и не допускайте попадания на него капель, брызг, дождя или влаги.

D3-4-2-1-3_A1_Ru

ПРЕДУПРЕЖДЕНИЕ

Перед первым включением оборудования внимательно прочтите следующий раздел. Напряжение в электросети может быть разным в различных странах и регионах. Убедитесь, что сетевое напряжение в местности, где будет использоваться данное устройство, соответствует требуемому напряжению (например, 230 В или 120 В), указанному на боковой панели.

D3-4-2-1-4*_A1_Ru

ПРЕДУПРЕЖДЕНИЕ

Во избежание пожара не приближайте к оборудованию источники открытого огня (например, зажженные свечи).

D3-4-2-1-7a_A1_Ru

Перед тем, как выполнить или изменить подсоединения, выключить питание и отсоединить сетевой шнур от выхода напряжения АС.

D44-9-3_A1_Ru

Условия эксплуатации

Изделие эксплуатируется при следующих температуре и влажности:
+5 °C до +35 °C; влажность менее 85 % (не закрывайте охлаждающие вентиляторы)
Не устанавливайте изделие в плохо проветриваемом помещении или в месте с высокой влажностью, открытом для прямого солнечного света (или сильного искусственного света).

D3-4-2-1-7c*_A1_Ru

МЕРЫ ПРЕДОСТОРОЖНОСТИ ПРИ ОБРАЩЕНИИ С СЕТЕВЫМ ШНУРОМ

Держите сетевой шнур за вилку. Не вытаскивайте вилку, взявшись за шнур, и никогда не касайтесь сетевого шнура, если Ваши руки влажные, так как это может привести к короткому замыканию или поражению электрическим током. Не ставьте аппарат, предметы мебели и т.д. на сетевой шнур, не зажимайте его. Не завязывайте узлов на шнуре и не связывайте его с другими шнурами. Сетевые шнуры должны лежать так, чтобы на них нельзя было наступить. Поврежденный сетевой шнур может стать причиной возникновения пожара или поразить Вас электрическим током. Время от времени проверяйте сетевой шнур. В случае обнаружения повреждения обратитесь за заменой в ближайший официальный сервисный центр фирмы PIONEER или к Вашему дилеру.

S002*_A1_Ru

Данное изделие предназначено для использования в общих хозяйственных целях. В случае возникновения любой неисправности, связанной с использованием в других, нежели хозяйственных целях (таких, как длительное использование в коммерческих целях в ресторане или в автомобиле, или на корабле) и требующей ремонта, такой ремонт осуществляется за плату, даже в течение гарантийного срока.

K041_A1_Ru

ОБЯЗАТЕЛЬНАЯ ВЕНТИЛЯЦИЯ

При установке устройства обеспечьте достаточное пространство для вентиляции во избежание повышения температуры внутри устройства ((не менее 5 см сзади и по 3 см слева и справа).

ПРЕДУПРЕЖДЕНИЕ

В корпусе устройства имеются щели и отверстия для вентиляции, обеспечивающие надежную работу изделия и защищающие его от перегрева. Во избежание пожара эти отверстия ни в коем случае не следует закрывать или заслонять другими предметами (газетами, скатертями и шторами) или устанавливать оборудование на толстом ковре или постели.

D3-4-2-1-7b*_A1_Ru

Если вилка шнура питания изделия не соответствует имеющейся электророзетке, вилку следует заменить на подходящую к розетке. Замена и установка вилки должны производиться только квалифицированным техником. Отсоединенная от кабеля вилка, подключенная к розетке, может вызвать тяжелое поражение электрическим током. После удаления вилки утилизируйте ее должным образом. Оборудование следует отключать от электросети, извлекая вилку кабеля питания из розетки, если оно не будет использоваться в течение долгого времени (например, если вы уезжаете в отпуск).

D3-4-2-2-1a*_A1_Ru

ВНИМАНИЕ

Выключатель **POWER** данного устройства не полностью отключает его от электросети. Чтобы полностью отключить питание устройства, вытащите вилку кабеля питания из электророзетки. Поэтому устройство следует устанавливать так, чтобы вилку кабеля питания можно было легко вытащить из розетки в чрезвычайных обстоятельствах. Во избежание пожара следует извлекать вилку кабеля питания из розетки, если устройство не будет использоваться в течение долгого времени (например, если вы уезжаете в отпуск).

D3-4-2-2-2a*_A1_Ru

Содержание

Как следует читать данное руководство

Названия экранов, меню и кнопок в данном руководстве указаны в скобках. (например, канал [MASTER], меню [ON/OFF], [File])

01 До начала	
Свойства	5
Комплект поставки	5
02 Подключения	
Задняя панель	6
Подключение входных терминалов	7
Подключение выходных терминалов	7
Подключение к панели управления	8
О программном драйвере и утилите настройки	8
03 Управление	
Основное управление	15
Дополнительные операции	17
04 Типы эффектов	
Типы эффектов BEAT COLOR FX/SOUND COLOR FX	19
Типы BEAT EFFECT	19
05 Список сообщений MIDI	
06 Изменение настроек	
О функции автоматического режима ожидания	24
О функции наложения	24
Настройка предпочтений	24
07 Дополнительная информация	
Возможные неисправности и способы их устранения	25
Структурная схема	27
О торговых марках и зарегистрированных торговых марках	28
Технические характеристики	28

До начала

Свойства

Данный аппарат является 4-канальным DJ микшером, включающим технологию серии DJM от Pioneer, мирового стандарта для клубного звучания. Он не только оборудован разнообразными функциями для DJ исполнений, включающим звуковую карту USB, BEAT COLOR FX, SOUND COLOR FX и BEAT EFFECT, но также использует предельно надежную схему для высококачественного звучания и схему расположения панели с повышенной управляемостью для обеспечения мощной поддержки для всех DJ исполнений.

24 bit/96 kHz STEREO 4-IN 4-OUT SOUND CARD

Данный аппарат оборудован звуковой картой USB с частотой 24 бит/96 кГц, поддерживающей 4 входа и 4 выхода.

Данный аппарат поддерживает стандарты ASIO/Core Audio, поэтому его можно использовать не только для DJ исполнений с программным обеспечением DJ, но также с широким кругом других приложений, включая программное обеспечение для создания музыки.

- Четыре набора стереофонического звучания от одного компьютера могут поступать на соответствующие каналы для микширования.
- На компьютер можно выводить до четырех стереофонического звучания от соответствующих каналов (каналы от 1 до 4, REC OUT, стороны кроссфейдера A и B и микрофон).
- Частота дискретизации может переключаться между 96 кГц, 48 кГц и 44,1 кГц.

BEAT COLOR FX/SOUND COLOR FX

Данный аппарат унаследовал и продолжает развивать популярную на серии DJM функцию SOUND COLOR FX. Данная функция содержит четыре типа эффектов, и эффекты можно получать просто путем вращения ручки [COLOR] для каждого канала, делая возможным импровизированное исполнение. Функция BEAT COLOR FX, преобразующая эффект взаимосвязанно со звучанием соответствующих каналов делает возможным еще более динамичные исполнения, чем было возможно.

BEAT EFFECT

Данный аппарат также унаследовал популярную на серии DJM функцию BEAT EFFECT, содержащую 13 типов эффектов. Можно комбинировать эффекты BEAT COLOR FX и SOUND COLOR FX для создания некоторых других эффектов 100, позволяя DJ создавать широкий диапазон звуков.

HIGH SOUND QUALITY

Были приложены усилия для улучшения и усовершенствования качества звучания для цифровых/аналоговых входов/выходов. Дискретизация с частотой 96 кГц и обработка звучания с использованием 24-битового аналого-цифрового преобразователя высококачественного звучания и 32-битового цифрово-аналогового преобразователя высококачественного звучания позволяет воспроизводить звучание более правдоподобно и обеспечивать мощное высококачественное клубное звучание.

BUILD QUALITY

Данный аппарат оборудован высокоэффективными фейдерами каналов DJM-900nexus и механизмом "P-LOCK Fader Cap" для блокировки ручек фейдеров. Для достижения стабильной работы и повышенной стойкости оптимизированная внутренняя структура часто используемых органов управления выполнена из металлических стержней, а также приняты другие меры.

STANDARD LAYOUT

Данный аппарат содержит схему панели управления серии DJM от Pioneer, мирового стандарта в производстве DJ микшеров. Простая, прямолнейная схема панели управления не только упрощает работу DJ, но также позволяет DJ без затруднений управлять даже при использовании в первый раз.

Комплект поставки

- CD-ROM с программными драйверами
- USB кабель
- Гарантийный талон
- Силовой кабель
- Инструкции по эксплуатации (данный документ)

Подключения

При выполнении или изменении подключений, обязательно отключите питание и отсоедините силовой кабель от розетки.

Смотрите инструкции по эксплуатации к подключаемому компоненту.

После завершения всех подключений между устройствами подключите силовой кабель.

Используйте только поставляемый силовой кабель.

Задняя панель

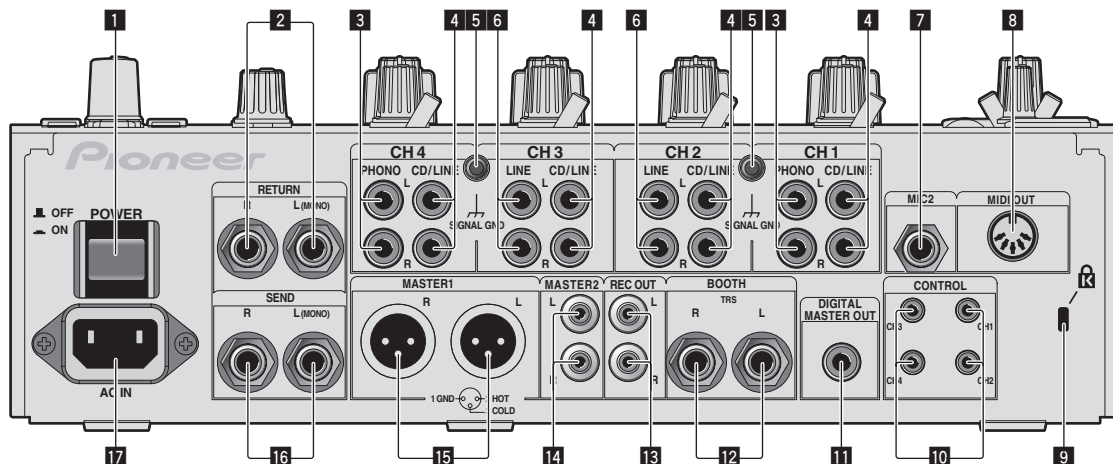

1 Кнопка POWER (стр. 15)

Включение и отключение питания данного аппарата.

2 Терминалы RETURN (стр. 7)

Подключите к выходному терминалу внешнего эффектора. Когда подключен только канал [L (MONO)], вход канала [L (MONO)] одновременно поступает на канал [R].

3 Терминалы PHONO (стр. 7)

Подключите к выходному проигрывающему устройству (с головкой звукоснимателя MM). Не вводите сигналы линейного уровня.

Для подключения устройства к терминалам [PHONO] извлеките вставленную в терминалы замыкающие штырьковые вилки. Во избежание внешнего шума вставьте данные замыкающие штырьковые вилки в терминалы [PHONO], когда к ним ничего не подключено.

4 Терминалы CD/LINE (стр. 7)

Подключите к DJ проигрывателю или выходному компоненту линейного уровня.

5 Терминал SIGNAL GND (стр. 7)

Сюда подключается провод заземления аналогового проигрывателя. Это позволяет уменьшить шум при подключении аналогового проигрывателя.

6 Терминалы LINE (стр. 7)

Подключите к кассетному магнитофону или выходному компоненту линейного уровня.

7 Терминал MIC 2 (стр. 7)

Сюда подключается микрофон.

8 Терминал MIDI OUT (стр. 7)

Данный терминал подключается к терминалу MIDI IN на внешнем контроллере последовательности MIDI.

9 Слот замка Кенсингтона

10 Терминал CONTROL (стр. 7)

Это Ø 3,5 мм миниджек терминал для управления DJ проигрывателем.

Если DJ проигрыватель Pioneer подключен через кабель управления (поставляется с DJ проигрывателем), можно запустить воспроизведение и управлять другими операциями DJ проигрывателя с помощью фейдера данного аппарата.

11 Терминал DIGITAL MASTER OUT (стр. 7)

Вывод аудиосигналов основного канала.

12 Терминалы BOOTH (стр. 7)

Выходные терминалы для монитора кабинки диджея, совместимые с симметричным или несимметричным выходом для коннектора TRS.

13 Терминалы REC OUT (стр. 7)

Данные выходные терминалы предназначены для записи.

14 Терминалы MASTER 2 (стр. 7)

Подключите к усилителю мощности, др.

15 Терминалы MASTER 1 (стр. 7)

Подключите к усилителю мощности, др.

16 Терминалы SEND (стр. 7)

Подключите к входному терминалу внешнего эффектора. Когда подключен только канал [L (MONO)], выводится только монофонический аудиосигнал.

17 AC IN

Подключается к розетке через поставляемый силовой кабель. Подключайте силовой кабель только после завершения всех подключений между оборудованием. Используйте только поставляемый силовой кабель.

ПРЕДУПРЕЖДЕНИЕ

Храните замыкающие штырьковые вилки вне досягаемости для детей и младенцев. При случайном проглатывании незамедлительно обращайтесь к врачу.

Подключение входных терминалов

- При создании DVS (Digital Vinyl System), состоящей из компьютера, аудиоинтерфейса, др., будьте внимательны при подключении аудиоинтерфейса к входным терминалам данного аппарата и при установках переключателей селекторов входа. Также смотрите инструкции по эксплуатации к программному обеспечению DJ и к аудиоинтерфейсу.

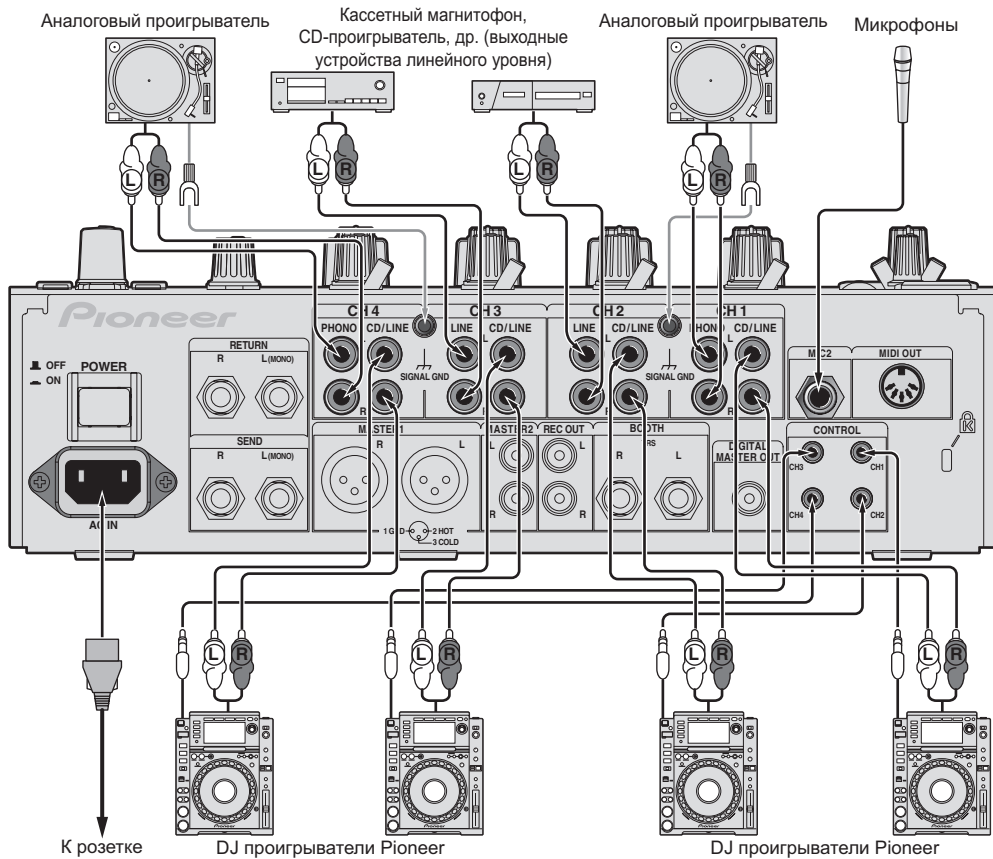

- Для использования функции запуска с помощью фейдера подключите кабель управления (стр. 15).

Подключение выходных терминалов

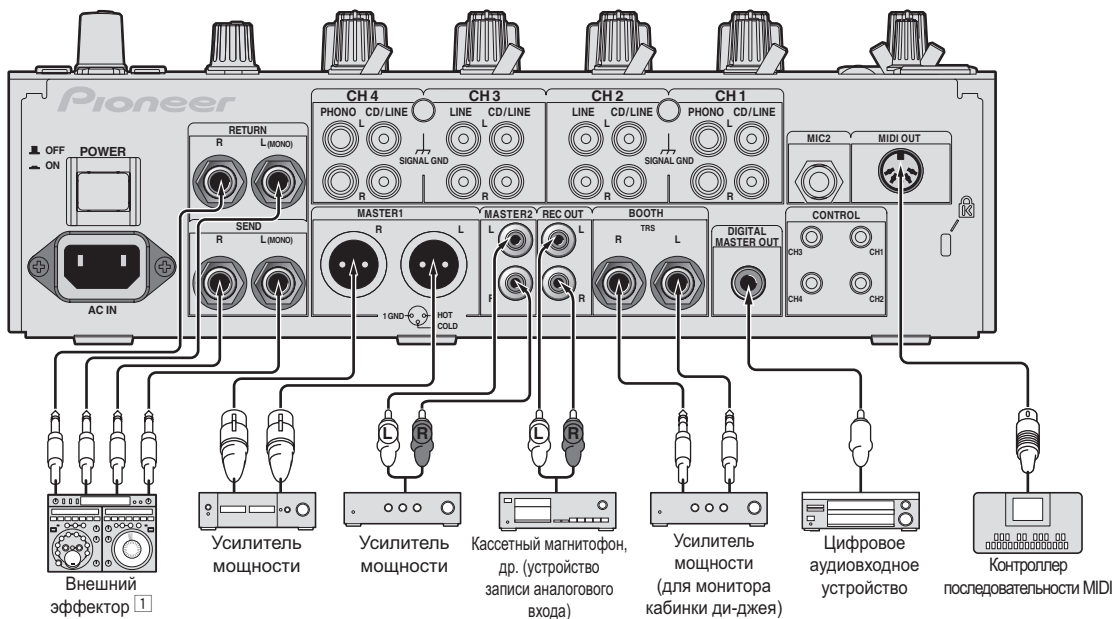

- Также, подключите внешний эффе́ктор к терминалу [RETURN] (входной терминал).

Подключение к панели управления

Для подключения используйте поставляемый USB кабель.

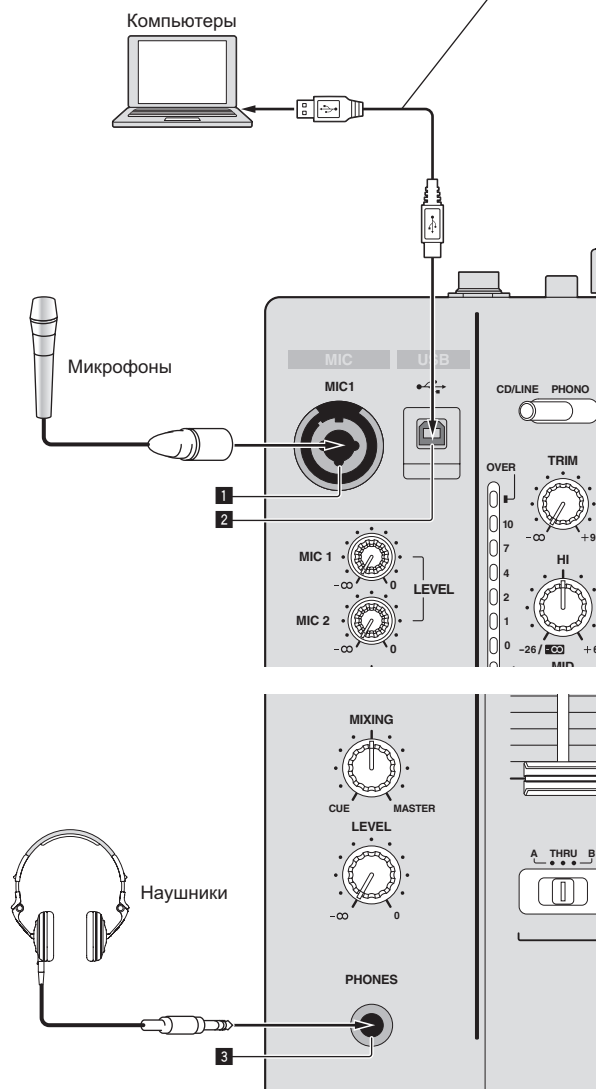

1 Терминал MIC1 (стр. 16)

Сюда подключается микрофон.

2 Терминал USB (стр. 10)

Подключите компьютер.

3 Терминал PHONES (стр. 15)

Подключите сюда наушники.

О программном драйвере и утилите настройки

Для ввода и вывода звучания компьютера с помощью встроенной звуковой карты USB данного аппарата требуется программный драйвер. Подготовьте компьютер с установленной операционной системой Windows или Mac и запатентованным программным драйвером от Pioneer. При установке программного драйвера одновременно устанавливается и программа утилиты настроек. Измените настройки утилиты настроек и компьютера в соответствии со средой использования.

Лицензионное Соглашение с конечным пользователем

Это лицензионное Соглашение с конечным пользователем ("Соглашение") заключается между Вами (как в случае индивидуальной установки Программы, так и в случае действий индивидуума в интересах юридического лица) ("Вы" или "Ваш") и корпорацией PIONEER CORPORATION ("Pioneer"). ВЫПОЛНЕНИЕ КАКИХ-ЛИБО ДЕЙСТВИЙ ДЛЯ НАЛАДКИ ИЛИ УСТАНОВКИ ПРОГРАММЫ ОЗНАЧАЕТ, ЧТО ВЫ СОГЛАШАЕТЕСЬ СО ВСЕМИ ПОЛОЖЕНИЯМИ ЭТОГО ЛИЦЕНЗИОННОГО СОГЛАШЕНИЯ. РАЗРЕШЕНИЕ ЗАГРУЗИТЬ ИЛИ ИСПОЛЬЗОВАТЬ ПРОГРАММУ ОПРЕДЕЛЯЕТСЯ ИСКЛЮЧИТЕЛЬНО СОБЛЮДЕНИЕМ ВАМИ ЭТИХ ПОЛОЖЕНИЙ. ЧТОБЫ ЭТО СОГЛАШЕНИЕ СТАЛО ДЕЙСТВИТЕЛЬНЫМ И ИМЕЮЩИМ СИЛУ, РАЗРЕШЕНИЕ В ПИСЬМЕННОМ ИЛИ ЭЛЕКТРОННОМ ВИДЕ НЕ ТРЕБУЕТСЯ. ЕСЛИ ВЫ СОГЛАСНЫ НЕ СО ВСЕМИ ПОЛОЖЕНИЯМИ ЭТОГО СОГЛАШЕНИЯ, ВАМ НЕ ДАЕТСЯ ПРАВО ИСПОЛЬЗОВАТЬ ПРОГРАММУ, И ВЫ ДОЛЖНЫ В ЗАВИСИМОСТИ ОТ ОБСТОЯТЕЛЬСТВ ОСТАНОВИТЬ УСТАНОВКУ ПРОГРАММЫ ИЛИ УДАЛИТЬ ЕЕ.

1 Определения

- 1 "Документация" означает документацию в письменном виде, технические характеристики и содержание данных поддержки, которые сделаны общедоступными компанией Pioneer для поддержки установки и использования Программы.
- 2 "Программа" означает все программное обеспечение компании Pioneer или его части, лицензия на использование которого дана Вам компанией Pioneer в рамках этого Соглашения.

2 Лицензия на программу

- 1 Ограниченная лицензия. Принимая во внимание ограничения этого Соглашения, компания Pioneer предоставляет Вам ограниченную, не исключительную, непередаваемую лицензию (без права на сублицензирование):
 - a На установку одной копии Программы на жесткий диск Вашего компьютера; на использование Программы только для Ваших личных целей в соответствии с этим Соглашением и Документацией ("Санкционированное использование");
 - b На использование Документации для поддержки Вашего Санкционированного использования; и
 - c На выполнение одной копии программы исключительно в целях резервного копирования при условии, что все названия и торговые марки, информация об авторском праве и ограничениях воспроизводятся на копии.
- 2 Ограничения. Вы не будете копировать или использовать Программу или Документацию иначе, чем разрешено этим Соглашением. Вы не будете передавать, сублицензировать, давать напрокат, в аренду или одалживать Программу или использовать ее для обучения третьей стороны, для коммерческого использования или сервисных работ. Вы не будете самостоятельно или с помощью третьей стороны модифицировать, производить инженерный анализ, разбирать или декомпилировать Программу, за исключением случаев, явно разрешенных соответствующим законом, и только после того, как Вы уведомите в письменной форме компанию Pioneer о Ваших намерениях. Вы не будете

использовать Программу на нескольких процессорах без предварительного письменного разрешения компании Pioneer.

3 Право собственности. Компания Pioneer или ее лицензиары сохраняют все права, названия и доли во всех патентах, авторских правах, торговых знаках, промышленных секретах и правах на другую интеллектуальную собственность, относящихся к Программе и Документации, а также любых производных работах. Вы не приобретаете никаких других прав, выраженных или подразумеваемых, выходящих за рамки ограниченной лицензии, сформулированной в этом Соглашении.

4 Отсутствие поддержки. Компания Pioneer не несет обязательств относительно обеспечения поддержки, технического обслуживания, обновления, модификации или выпуска новых версий Программы или Документации в рамках этого Соглашения.

3 Отказ от гарантийных обязательств

ПРОГРАММА И ДОКУМЕНТАЦИЯ ПОСТАВЛЯЮТСЯ "КАК ЕСТЬ" ("AS IS"), БЕЗ КАКИХ-ЛИБО ЗАЯВЛЕНИЙ ИЛИ ГАРАНТИЙ, И ВЫ СОГЛАШАЕТЕСЬ ИСПОЛЬЗОВАТЬ ИХ НА ВАШ СОБСТВЕННЫЙ РИСК. В МАКСИМАЛЬНОЙ СТЕПЕНИ, ДОПУСТИМОЙ ЗАКОНОМ, КОМПАНИЯ PIONEER ОТКАЗЫВАЕТСЯ ОТ ЛЮБЫХ ГАРАНТИЙ В ЛЮБОЙ ФОРМЕ, ОТНОСИТЕЛЬНО ПРОГРАММЫ И ДОКУМЕНТАЦИИ, КАК ВЫРАЖЕННЫХ, ПОДРАЗУМЕВАЕМЫХ, ПРЕДПИСАННЫХ, ТАК И ВОЗНИКАЮЩИХ В РЕЗУЛЬТАТЕ ЭКСПЛУАТАЦИИ, ПРИМЕНЕНИЯ ИЛИ КОММЕРЧЕСКОГО ИСПОЛЬЗОВАНИЯ, ВКЛЮЧАЯ ЛЮБЫЕ ГАРАНТИИ ТОВАРНОСТИ, СООТВЕТСТВИЯ КАЧЕСТВА, ТОЧНОСТИ, ПРАВА СОБСТВЕННОСТИ И ВОПРОСА КОНТРАФАКТНОСТИ.

4 Убытки и средства судебной защиты в случае нарушения

Вы соглашаетесь, что любые нарушения ограничения этого Соглашения нанесут компании Pioneer значительный урон, который не может быть скомпенсирован только деньгами. В дополнение к требованию возмещения убытков и другим средствам судебной защиты, к которым может прибегнуть компания Pioneer, Вы соглашаетесь с тем, что компания Pioneer может добиваться судебного запрета, чтобы предотвратить действительное, угрожающее или постоянное нарушение этого Соглашения.

5 Прекращение соглашения

В случае нарушения Вами любого положения этого Соглашения компания Pioneer может аннулировать его в любое время. Если это Соглашение аннулировано, Вы должны прекратить использование Программы, навсегда удалить ее из компьютера, где она была установлена, и уничтожить все копии Программы и Документации, которыми Вы владеете, и уведомить об этом компанию Pioneer в письменном виде. Разделы 2.2, 2.3, 2.4, 3, 4, 5 и 6 сохраняют свою силу после аннулирования этого Соглашения.

6 Общие положения

1 Ограничение гарантии. Ни при каких условиях компания Pioneer и ее дочерние компании не несут ответственности в связи с этим Соглашением или его положениями, ни при каких толкованиях ответственности, ни за какие косвенные, побочные, специальные или штрафные убытки, или за убытки, связанные с потерей прибыли, дохода, бизнеса, сбережений, данных, выгоды или стоимости замещающих товаров, даже если было заявлено о возможности таких убытков или если такие убытки были предсказуемы. Ни при каких условиях ответственность компании Pioneer за все убытки не будет превышать сумму, в действительности уплаченную Вами компании Pioneer или ее дочерним компаниям за Программу. Стороны осознают, что ограничение ответственности, и распределение рисков в этом Соглашении отражены в цене Программы и являются существенным элементом сделки между сторонами, без которых компания Pioneer не стала бы предоставлять Программу или одобрять это Соглашение.

2 Ограничения или исключения гарантии и ответственности, содержащиеся в этом Соглашении, не влияют и не ставят под сомнение Ваши предусмотренные законом права покупателя, и они должны применяться к Вам только в пределах

ограничений и исключений, разрешенных местными законами в местности, где Вы проживаете.

3 Делимость положений договора и отказ. Если какое-либо условие этого Соглашения выполняется незаконно, неверно или недействительно, такое условие должно выполняться до возможного предела или, если это невозможно по закону, должно быть отделено или удалено из этого Соглашения, а оставшаяся часть будет оставаться в полной силе и эффективности. Отказ какой-либо стороны от обязательства или нарушение этого Соглашения не приведет к последующему отказу от обязательств другой стороной или нарушению Соглашения.

4 Отсутствие передачи прав. Вы не можете отдать, продать, передать, делегировать или отчуждать каким-либо иным способом это Соглашение или какие-либо соответствующие права или обязательства, ни добровольно, ни по принуждению, под воздействием законов или каким-либо иным способом, без предварительного письменного разрешения компании Pioneer. Любые обозначенные виды перевода, передачи или делегирования Вами прав будут недействительными и не имеющими юридической силы. С учетом вышесказанного это Соглашение будет обязательным и будет действительным для сторон и их соответствующих последователей и правопреемников.

5 Полнота Соглашения. Это Соглашение является неделимым соглашением между сторонами и заменяет все предыдущие или современные соглашения и заявления, относящиеся к Соглашению, как письменные, так и устные. Данное Соглашение не может быть модифицировано или изменено без предварительного и явно письменного согласия Pioneer, и никакие другие акты, документы, использование или обычаи не могут повлиять на изменение или модификацию данного Соглашения.

6 Вы соглашаетесь с тем, что данное Соглашение должно регулироваться и толковаться законодательством Японии.

Меры предосторожности по установке

- Перед установкой программного драйвера отключите питание данного аппарата и отсоедините USB кабель от данного аппарата и компьютера.
- Подключение данного аппарата к компьютеру без предварительной установки программного драйвера может привести к сбоям на компьютере в зависимости от системной среды.
- Если установка была прервана во время установки, заново произведите процесс установки с самого начала, следуя следующей процедуре.
- Перед установкой патентованного программного драйвера данного аппарата внимательно прочтите *Лицензионное Соглашение с конечным пользователем*.
- Перед установкой программного драйвера следует прервать все другие запущенные программы на компьютере.
- Программный драйвер совместим со следующими операционными системами.

Поддерживаемые операционные системы

Mac OS X 10.5 / 10.6 / 10.7	✓
Windows® 7 Home Premium/Professional/Ultimate	32-битовая версия ✓
	64-битовая версия ✓
Windows Vista® Home Basic/Home Premium/Business/Ultimate	32-битовая версия ✓
	64-битовая версия ✓
Windows® XP Home Edition/Professional Edition (пакет обновления 3 (SP3) или позже)	32-битовая версия ✓

64-разрядная версия Windows® XP Professional не поддерживается.

- Поставляемый CD-ROM содержит программы установки на следующих 12 языках. Английский, Французский, Немецкий, Итальянский, Голландский, Испанский, Португальский, Русский, Уроженный Китайский, Традиционный Китайский, Корейский и Японский

При использовании операционных систем на других языках, следуя инструкциям на экране, выберите [English (Английский)].

Установка программного драйвера

❖ О процедуре установки (Windows)

Перед установкой программного драйвера внимательно прочтите *Меры предосторожности по установке*.

- Для установки или удаления программного драйвера требуется авторизация от администратора компьютера. Перед установкой, войдите в систему как администратор компьютера.

1 Вставьте поставляемый CD-ROM в CD дисковод компьютера.

2 Дважды щелкните [DJM-850_X.XXX.exe].
Отображается экран установки драйвера.

3 При отображении экрана выбора языка, выберите [Русский] и щелкните [ОК].

В зависимости от системной среды компьютера, можно выбрать один из нескольких языков.

4 Внимательно прочтите Лицензионное Соглашение с конечным пользователем, и, если вы согласны с положениями, установите галочку в [Согласен.] и щелкните [ОК].

Если вы не согласны с положениями Лицензионное Соглашение с конечным пользователем, щелкните [Отмена] и прервите установку.

5 Выполните установку, следуя инструкциям на экране.

Если во время установки на экране отображается [Безопасность Windows], щелкните [Все равно установить этот драйвер] и продолжите установку.

- При установке на Windows XP
Если во время установки на экране отображается [Установка оборудования], щелкните [Все равно продолжить] и продолжите установку.
- По завершению установки отображается сообщение о завершении.
- По завершению установки программного драйвера требуется перезагрузить компьютер.

❖ О процедуре установки (Mac OS X)

Перед установкой программного драйвера внимательно прочтите *Меры предосторожности по установке*.

- Для установки или удаления программного драйвера требуется авторизация от администратора компьютера. Заранее приготовьте имя и пароль администратора компьютера.

1 Вставьте поставляемый CD-ROM в CD дисковод компьютера.

Отображается папка CD-ROM.

- После загрузки CD-ROM, когда папки не отображаются, дважды щелкните по иконке CD на рабочем столе.

2 Дважды щелкните по [CD_menu].

3 Дважды щелкните [DJM-850_M_X.X.X.dmg].
Отображается экран меню [DJM-850AudioDriver].

4 Дважды щелкните [DJM-850AudioDriver.pkg].
Отображается экран установки драйвера.

5 Проверьте информацию на экране и щелкните [Все равно продолжить].

6 При отображении экрана Соглашения об использовании программного обеспечения, выберите [Русский], внимательно прочтите Лицензионное Соглашение с конечным пользователем и щелкните [Все равно продолжить].
В зависимости от системной среды компьютера, можно выбрать один из нескольких языков.

7 Если вы согласны с положениями Лицензионное Соглашение с конечным пользователем, щелкните [Согласен].

Если вы не согласны с положениями Лицензионное Соглашение с конечным пользователем, щелкните [Не согласен] и прервите установку.

8 Выполните установку, следуя инструкциям на экране.

- Если установка уже производится, для ее отмены щелкните [Отмена].
- По завершению установки программного драйвера требуется перезагрузить компьютер.

Подключение данного аппарата и компьютера

1 Подключите данный аппарат к компьютеру через USB кабель.

Данный аппарат работает как аудиоустройство, соответствующее стандартам ASIO.

- Данная операция не срабатывает с компьютерами, не поддерживающими USB 2.0.
- При использовании приложений, совместимых с ASIO, [USB 1/2], [USB 3/4], [USB 5/6] и [USB 7/8] можно использовать в качестве входов.
- При использовании приложений, совместимых с DirectX, в качестве входа можно использовать только [USB 1/2].
- Рекомендуемая операционная среда компьютера различается в соответствии с программным обеспечением DJ. Проверьте рекомендуемую операционную среду для используемого программного обеспечения DJ.
- При одновременном подключении к компьютеру другого аудиоустройства USB, оно может не срабатывать или распознаваться как обычно.
Рекомендуется подключать только компьютер и данный аппарат.
- При подключении компьютера и данного аппарата, рекомендуется подключать напрямую к порту USB данного аппарата.

2 Нажмите кнопку [POWER].

Включите питание данного аппарата.

- Может отображаться сообщение [Установка программного обеспечения драйвера устройства] при подключении данного аппарата к компьютеру впервые или при подключении к другому USB порту на компьютере. Подождите немного, пока не отобразится сообщение [Устройство готово к использованию].
- При установке на Windows XP
 - [Разрешить подключение к узлу Windows Update для поиска программного обеспечения?] может отображаться во время установки. Выберите [Нет, не в этот раз] и щелкните [Далее] для продолжения установки.
 - [Выберите действие, которое следует выполнить.] может отображаться во время установки. Выберите [Выберите действие, которое следует выполнить.] и щелкните [Далее] для продолжения установки.
 - Если во время установки на экране отображается [Безопасность Windows], щелкните [Все равно установить этот драйвер] и продолжите установку.

Об утилите настройки

Утилита настройки может использоваться для проверки и настроек, описанных ниже.

- Проверка состояния селекторного переключателя [CD/LINE, PHONO, LINE, USB */*] данного аппарата
- Установка вывода аудиоданных от данного аппарата на компьютер
- Регулировка размера буфера (при использовании ASIO в Windows)
- Проверка версии программного драйвера

❖ Отображение утилиты настройки

Для Windows

Щелкните по меню [Пуск] > [Все программы] > [Pioneer] > [DJM-850] > [Утилита настройки DJM-850].

Для Mac OS X

Щелкните по иконке [Macintosh HD] > [Application] > [Pioneer] > [DJM-850] > [Утилита настройки DJM-850].

❖ Проверка состояния селекторного переключателя [CD/LINE, PHONO, LINE, USB */*] данного аппарата

Отобразите утилиту настройки до запуска.

Щелкните по ярлыку [MIXER INPUT].

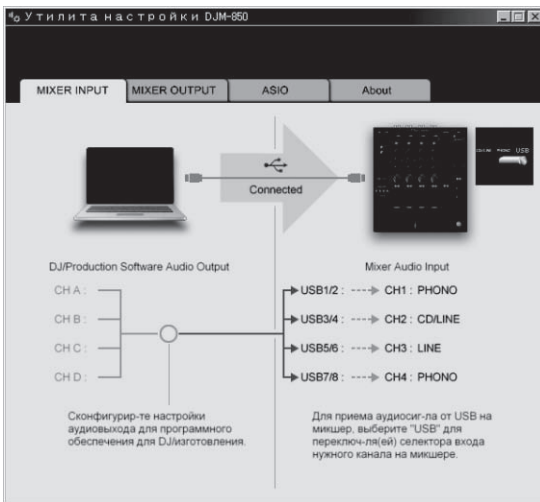

❖ Установка вывода аудиоданных от данного аппарата на компьютер

Отобразите утилиту настройки до запуска.

1 Щелкните по ярлыку [MIXER OUTPUT].

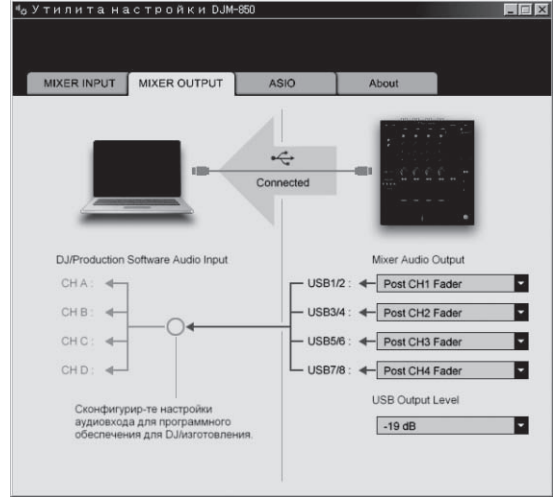

2 Во всплывающем меню щелкните по [Mixer Audio Output].

Выберите и установите аудиоданные для вывода на компьютер среди потока аудиосигналов внутри данного аппарата.

CH1	CH2	CH3	CH4
CH1 Timecode PHONO ^[1]	CH2 Timecode CD/LINE ^[1]	CH3 Timecode CD/LINE ^[1]	CH4 Timecode PHONO ^[1]
CH1 Timecode CD/LINE ^[1]	CH2 Timecode LINE ^[1]	CH3 Timecode LINE ^[1]	CH4 Timecode CD/LINE ^[1]
Post CH1 Fader ^[2]	Post CH2 Fader ^[2]	Post CH3 Fader ^[2]	Post CH4 Fader ^[2]
Cross Fader A ^[2]	Cross Fader A ^[2]	Cross Fader A ^[2]	Cross Fader A ^[2]
Cross Fader B ^[2]	Cross Fader B ^[2]	Cross Fader B ^[2]	Cross Fader B ^[2]
MIC	MIC	MIC	MIC
REC OUT ^[2]	REC OUT ^[2]	REC OUT ^[2]	REC OUT ^[2]
None	None	None	None

[1] Аудиоданные выводятся на том-же уровне громкости, на котором поступают на данный аппарат, вне зависимости от настройки [USB Output Level].

[2] При использовании для других целей, за исключением записи звучания, настройте программное обеспечение DJ таким образом, чтобы не создавались звуковые петли. При создании звуковых петель может принижаться или выводиться звучание на нежелательном уровне громкости.

3 Во всплывающем меню щелкните по [USB Output Level].

Отрегулируйте уровень громкости аудиоданных, выводящихся от данного аппарата.

- Настройка [USB Output Level] одинаково применяется ко всем аудиоданным. Однако, при выборе [1] в таблице на шаге 2, аудиоданные выводятся на том-же уровне громкости, на котором поступают на данный аппарат.
- Если невозможно достичь нужного уровня громкости при использовании только регулировки уровня громкости программного обеспечения DJ, изменяя настройку [USB Output Level], отрегулируйте уровень громкости аудиоданных, выводящихся от данного аппарата. Помните, что звучание будет искажаться, если установлен слишком высокий уровень громкости.

❖ Регулировка размера буфера (при использовании ASIO в Windows)

Если запущено приложение, использующее данный аппарат в качестве аудиоустройства по умолчанию (приложение DJ, др.), закройте такое приложение до регулировки размера буфера. Отобразите утилиту настройки до запуска.

Щелкните по ярлыку [ASIO].

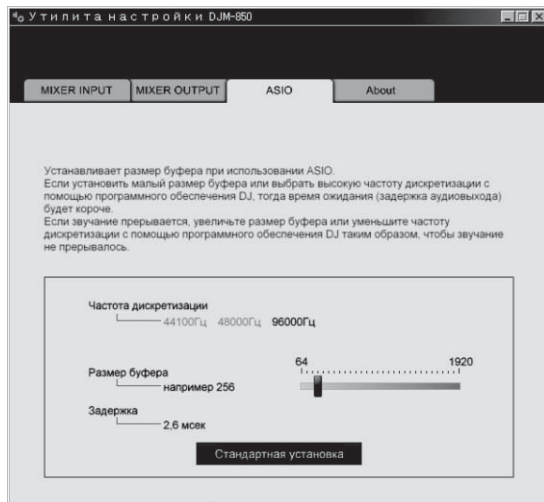

- Достаточно большой размер буфера снижает риск выпадения звучания (прерывания звучания), но повышает вероятность задержки передачи аудиосигнала (время запаздывания).

❖ Проверка версии программного драйвера

Отобразите утилиту настройки до запуска.

Щелкните по ярлыку [About].

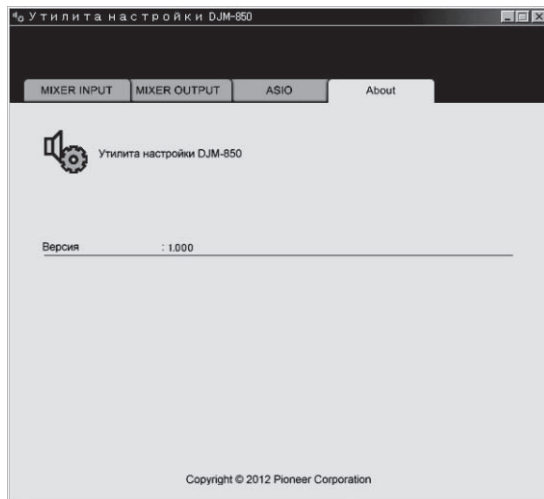

Проверка самой последней информации о программном драйвере

Для самой последней информации о программном драйвере для исключительного использования с данным аппаратом, посетите наш указанный ниже веб-сайт.

<http://pioneerdj.com/support/>

- Срабатывание не гарантируется, когда к одному компьютеру подключено несколько микшеров данной модели.

Управление

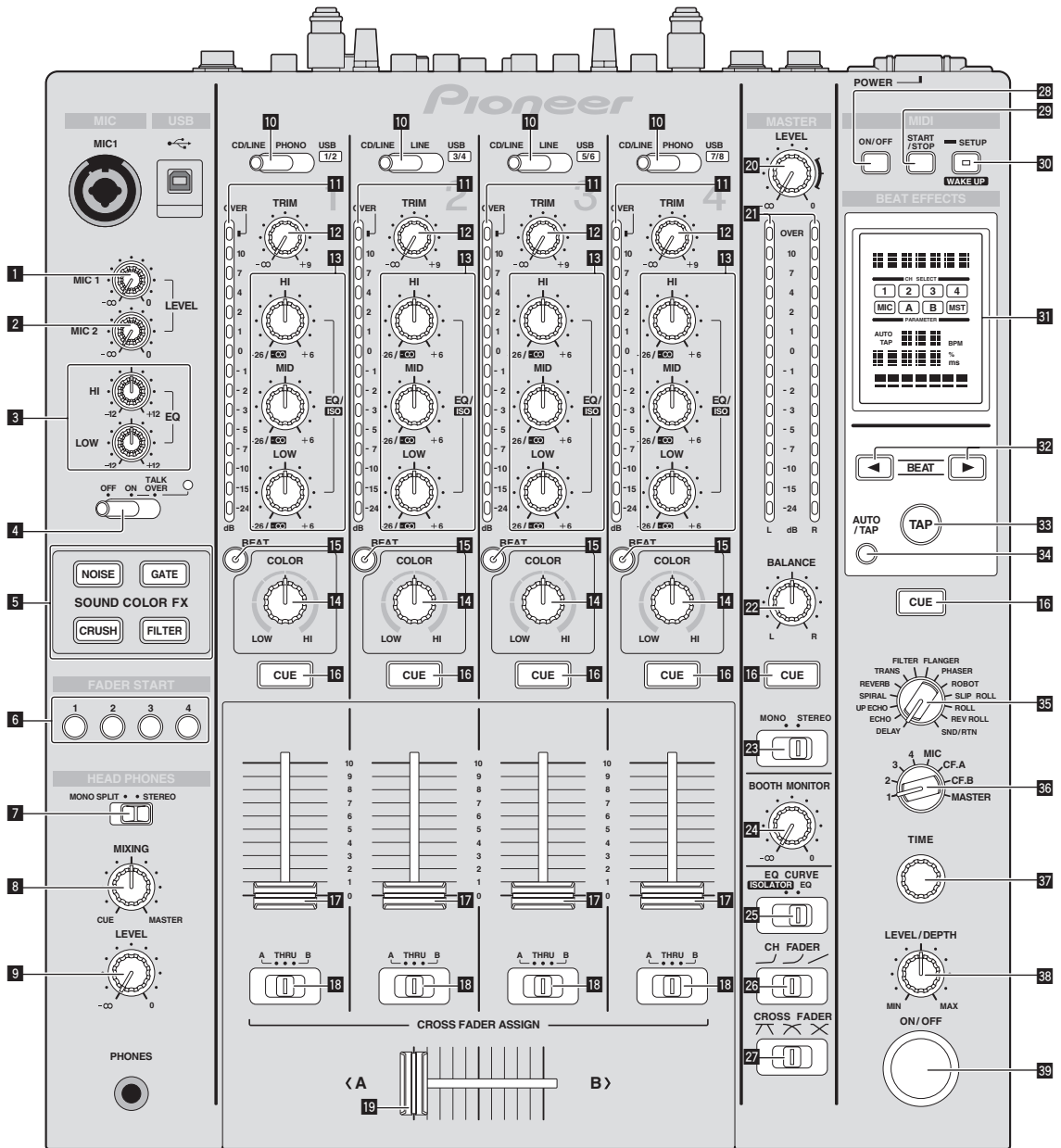

- 1 Ручка MIC1 LEVEL (стр. 16)**
Регулирует уровень звучания, выводимого от канала [MIC1].
- 2 Ручка MIC2 LEVEL (стр. 16)**
Регулирует уровень звучания, выводимого от канала [MIC2].
- 3 Ручки EQ (HI, LOW) (стр. 16)**
Они регулируют тональность каналов [MIC1] и [MIC2].
- 4 Селекторный переключатель OFF, ON, TALK OVER (стр. 16)**
Включает/отключает микрофон.
- 5 Кнопки SOUND COLOR FX (стр. 17)**
Они включают/отключают эффекты SOUND COLOR FX.
- 6 Кнопки FADER START (1, 2, 3, 4) (стр. 15)**
Они включают/отключают функцию запуска с помощью фейдера.
- 7 Селекторный переключатель MONO SPLIT, STEREO (стр. 15)**
Переключает способ распределения контролируемого звучания, выводимого от наушников.
- 8 Ручка MIXING (стр. 15)**
Она регулирует баланс контрольного уровня громкости звучания каналов, для которых нажата кнопка [CUE], и звучания канала [MASTER].
- 9 Ручка LEVEL (стр. 15)**
Регулирует уровень звучания, выводимого от наушников.
- 10 Селекторный переключатель CD/LINE, PHONO, LINE, USB */* (стр. 15)**
Выбирает источник входа каждого канала из компонентов, подключенных к данному аппарату.
- 11 Индикатор уровня канала (стр. 15)**
Отображает уровень звучания различных каналов до пропуска через фейдеры каналов.
- 12 Ручка TRIM (стр. 15)**
Регулирует уровень аудиосигналов, поступающих на каждый канал.
- 13 Ручки EQ/ISO (HI, MID, LOW) (стр. 15)**
Они регулируют качество звучания различных каналов.
- 14 Ручка COLOR (стр. 17)**
Она изменяет параметры SOUND COLOR FX различных каналов.
- 15 Кнопка BEAT (стр. 17)**
При нажатии кнопки при включенной функции SOUND COLOR FX эффект звучания связывается с ритмом (изменением в уровне громкости) текущей воспроизводящейся дорожки.
- 16 Кнопка CUE (стр. 15)**
Нажмите кнопку(и) [CUE] для канала(ов), который(ые) хотите контролировать.
- 17 Фейдер канала (стр. 15)**
Регулирует уровень аудиосигналов, выводимых в каждом канале.
- 18 Селекторный переключатель CROSS FADER ASSIGN (A, THRU, B) (стр. 15)**
Устанавливает назначение выхода каждого канала на [A] или [B].
- 19 Кроссфейдер (стр. 15)**
Выводит аудиосигналы, назначенные переключателем назначения кроссфейдера в соответствии с характеристиками кривой, выбранной с помощью [CROSS FADER] (Переключатель селектора кривой кроссфейдера).
- 20 Ручка MASTER LEVEL (стр. 15)**
Регулирует уровень звучания, выводимого от канала [MASTER].
- 21 Индикатор контрольного уровня (стр. 15)**
Отображает уровень звучания, выводимого от канала [MASTER].
- 22 Ручка BALANCE (стр. 16)**
Регулирует баланс левой/правой сторон звучания, выводимого от терминалов [MASTER1], др.
- 23 Селекторный переключатель MONO, STEREO (стр. 16)**
Переключает монофоническое или стереофоническое звучание, выводимое от терминалов [MASTER1], др.
- 24 Ручка BOOTH MONITOR (стр. 16)**
Регулирует уровень аудиосигналов, выводимых на терминал [BOOTH].
- 25 Селекторный переключатель EQ CURVE (ISOLATOR, EQ) (стр. 15)**
Переключает функцию ручек [EQ/ISO (HI, MID, LOW)].
- 26 Селекторный переключатель CH FADER (↘, ↗, ↙) (стр. 15)**
Переключает характеристики кривой фейдера канала.
- 27 Селекторный переключатель CROSS FADER (↖, ↗, ↘) (стр. 15)**
Это переключает характеристики кривой кроссфейдера.
- 28 Кнопка ON/OFF (стр. 18)**
Включает и отключает функцию MIDI.
- 29 Кнопка START/STOP (стр. 18)**
Отправляет MIDI-сигналы запуска/MIDI-сигналы остановки.
- 30 Кнопка SETUP (WAKE UP) (стр. 24)**
— SETUP: Отображает экран [USER SETUP] или [CLUB SETUP].
— WAKE UP: Отменяет автоматический режим ожидания.
- 31 Дисплей основного блока**
- 32 Кнопки BEAT ◀, ▶ (стр. 17)**
Устанавливают коэффициент удара для синхронизации звучания эффекта.
- 33 Кнопка TAP (ENTER)**
— TAP: Когда режим измерения BPM установлен на [TAP], BPM вводится вручную путем постукивания пальцем по кнопке (стр. 17).
— ENTER: Используется для изменения настроек данного аппарата (стр. 24).
- 34 Кнопка AUTO/TAP (стр. 17)**
Переключает режим измерения BPM.
- 35 Селекторный переключатель DELAY, ECHO, UP ECHO, SPIRAL, REVERB, TRANS, FILTER, FLANGER, PHASER, ROBOT, SLIP ROLL, ROLL, REV ROLL, SND/RTN (стр. 17)**
Переключает тип эффекта BEAT EFFECT.
- 36 Селекторный переключатель 1, 2, 3, 4, MIC, CF.A, CF.B, MASTER (стр. 17)**
Переключает канал, для которого применяется BEAT EFFECT.
- 37 Ручка TIME (стр. 17)**
Регулирует временной параметр BEAT EFFECT.
- 38 Ручка LEVEL/DEPTH (стр. 17)**
Регулирует количественный параметр BEAT EFFECT.
- 39 Кнопка ON/OFF (стр. 17)**
Включает/отключает функцию BEAT EFFECT.

Не применяйте излишнюю силу при вытягивании фейдера канала и ручек кроссфейдера. Ручки изготовлены таким образом, что они не могут легко вытягиваться. Сильное вытягивание ручек может привести к поломке аппарата.

Основное управление

Вывод звучания

1 Нажмите кнопку [POWER].

Включает питание данного аппарата.

2 Переключите селекторный переключатель [CD/LINE, PHONO, LINE, USB */*].

Выбирает источники входа для различных каналов из устройств, подключенных к данному аппарату.

- [PHONO]: Выбор аналогового проигрывателя, подключенного к терминалам [PHONO].
- [CD/LINE], [LINE]: Выбор DJ проигрывателя или кассетного магнитофона, подключенного к терминалам [CD/LINE] или [LINE].
- [USB */*]: Выбор звучания от компьютера, подключенного к порту [USB].

3 Вращайте ручку [TRIM].

Регулирует уровень аудиосигналов, поступающих на каждый канал.

Когда аудиосигналы надлежащим образом поступают на нужный канал, высвечивается индикатор уровня соответствующего канала.

4 Передвиньте фейдер канала от себя.

Регулирует уровень аудиосигналов, выводящихся в каждом канале.

5 Переключите селекторный переключатель [CROSS FADER ASSIGN (A, THRU, B)].

Переключает место вывода каждого канала.

- [A]: Назначает на [A] (левый) кроссфейдера.
- [B]: Назначает на [B] (правый) кроссфейдера.
- [THRU]: Выбирает данную настройку, когда нет необходимости использовать кроссфейдер. (Сигналы не проходят через кроссфейдер.)

6 Настройте кроссфейдер.

В данной операции нет необходимости, когда селекторный переключатель [CROSS FADER ASSIGN (A, THRU, B)] установлен на [THRU].

7 Вращайте ручку [MASTER LEVEL].

Аудиосигналы выводятся от терминалов [MASTER1] и [MASTER2]. Высвечивается индикатор контрольного уровня.

Регулировка качества звучания

Вращайте ручки [EQ/ISO (HI, MID, LOW)] для различных каналов.

По диапазону звучание, регулируемое каждым регулятором, смотрите *Технические характеристики* на стр. 28.

❖ Переключение функции ручек [EQ/ISO (HI, MID, LOW)]

Переключите селекторный переключатель [EQ CURVE (ISOLATOR, EQ)].

- [ISOLATOR]: Срабатывает в качестве разъединителя.
- [EQ]: Включена функция эквалайзера.

Контроль звучания с помощью наушников

1 Подключите наушники к терминалу [PHONES].

2 Нажмите кнопку(и) [CUE] для канала(ов), который(ые) хотите контролировать.

3 Переключите селекторный переключатель [MONO SPLIT, STEREO].

- [MONO SPLIT]: Звучание каналов, для которых нажата [CUE], выводится от левого канала выхода наушников, а звучание канала [MASTER] выводится от правого канала.
- [STEREO]: Звучание каналов, для которых нажата кнопка [CUE], выводится от наушников в стереофоническом режиме.

4 Вращайте ручку [MIXING].

Она регулирует баланс контрольного уровня громкости звучания каналов, для которых нажата кнопка [CUE], и звучания канала [MASTER].

5 Вращайте ручку [LEVEL] для [HEADPHONES].

Звучание каналов, для которых нажата кнопка [CUE], выводится от наушников.

- При повторно нажатии кнопки [CUE] режим контроля отменяется.

Переключение кривой фейдера

❖ Выберите характеристики кривой фейдера канала.

Переключите селекторный переключатель [CH FADER (↘, ↗, ↖)].

- [↘]: Кривая резко растет в задней части.
- [↗]: Устанавливается кривая в промежутке между режимами выше и ниже.
- [↖]: Кривая растет постепенно (звучание постепенно повышается по мере продвижения фейдера канала с передней части).

❖ Выберите характеристики кривой кроссфейдера.

Переключите селекторный переключатель [CROSS FADER (↗, ↘, ✕)].

- [↗]: Придает кривой резко повышающуюся форму (если кроссфейдер переключен со стороны [A], аудиосигналы немедленно выводятся со стороны [B]).
- [↘]: Придает кривой форму между двумя кривыми выше и ниже.
- [✕]: Придает кривой постепенно повышающуюся форму (если кроссфейдер переключен со стороны [A], звучание на стороне [B] постепенно повышается, в то время как звучание на [A] постепенно понижается).

Запуск воспроизведения на DJ проигрывателе с помощью фейдера (запуск с помощью фейдера)

Если DJ проигрыватель Pioneer подключен через кабель управления (поставляется с DJ проигрывателем), можно запустить воспроизведение и управлять другими операциями DJ проигрывателя с помощью фейдера данного аппарата.

Заранее подключите данный аппарат и DJ проигрыватель Pioneer. Подробнее о подключениях смотрите *Подключение входных терминалов* на стр. 7.

Функцию запуска с помощью фейдера можно одновременно включать и отключать для всех DJ проигрывателей. По процедуре переключения смотрите *Изменение настроек* на стр. 24.

❖ Запустите воспроизведение с фейдера канала

1 Установите селекторный переключатель [CROSS FADER ASSIGN (A, THRU, B)] на [THRU].

2 Нажмите одну из кнопок [FADER START (1, 2, 3, 4)]. Выберите канал для запуска с использованием функции запуска с помощью фейдера.

3 Установите фейдер канала на ближайшую к себе позицию.

4 Установите метку на DJ проигрывателе.

DJ проигрыватель устанавливает паузу воспроизведения на точке метки.

5 Передвиньте фейдер канала от себя.

На DJ проигрывателе запускается воспроизведение.

- Если фейдер канала установлен в исходное положение, проигрыватель мгновенно возвращается на уже установленную точку метки и устанавливает паузу воспроизведения (возврат к метке).

❖ Запустите воспроизведение через кроссфейдер

1 Установите селекторный переключатель [CROSS FADER ASSIGN (A, THRU, B)] на [A] или [B].

2 Нажмите одну из кнопок [FADER START (1, 2, 3, 4)].

Выберите канал для запуска с использованием функции запуска с помощью фейдера.

3 Настройте кроссфейдер.

Установите на кромку, противоположную стороне, на которую установлен канал, который требуется использовать с функцией запуска с помощью фейдера.

4 Установите метку на DJ проигрывателе.

DJ проигрыватель устанавливает паузу воспроизведения на точке метки.

5 Настройте кроссфейдер.

На DJ проигрывателе запускается воспроизведение.

- Если кроссфейдер установлен в исходное положение, проигрыватель мгновенно возвращается на уже установленную точку метки и устанавливает паузу воспроизведения (возврат к метке).

Использование микрофона

1 Подключите микрофон к терминалу [MIC1] или [MIC2].

2 Установите селекторный переключатель [OFF, ON, TALK OVER] на [ON] или [TALK OVER].

— [ON]: Индикатор высвечивается.

— [TALK OVER]: Индикатор мигает.

- Когда установлен на [TALK OVER], звучание каналов, кроме канала [MIC] ослабляется на 18 дБ (по умолчанию), когда на микрофон поступает звучание на уровне -10 дБ или более.
- Уровень ослабления звучания [TALK OVER] можно изменить на экране [USER SETUP]. Подробнее об изменении данной настройки смотрите *Изменение настроек* на стр. 24.
- Режим наложения можно переключать на обычный режим и продвинутый режим. Подробнее о переключении смотрите *Изменение настроек* на стр. 24.

3 Вращайте ручку [MIC1 LEVEL] или [MIC2 LEVEL].

Отрегулируйте уровень звучания, выводимого от канала [MIC].

- Помните, что поворот до крайнего правого положения будет выводить очень громкое звучание.

4 Запустите ввод аудиосигналов на микрофон.

❖ Регулировка качества звучания

Вращайте ручки каналов [MIC] [EQ (HI, LOW)].

По диапазону звучание, регулируемое каждым регулятором, смотрите *Технические характеристики* на стр. 28.

Переключение между монофоническим и стереофоническим аудиосигналом

Переключает монофоническое и стереофоническое звучание, выводимое от терминалов [MASTER1], [MASTER2], [BOOTH], [REC OUT], [PHONES], [DIGITAL MASTER OUT] и [USB].

- Для регулировки звучания, выводимого от терминалов [USB] выберите [REC OUT] в [Mixer Audio Output] в утилите настройки.

Переключите селекторный переключатель [MONO, STEREO].

— [MONO]: Выводит монофонический аудиосигнал.

— [STEREO]: Выводит стереофонический аудиосигнал.

❖ Регулировка Л/П баланса аудиосигнала

Можно отрегулировать левый/правый баланс звучания, выводимого от терминалов [MASTER1], [MASTER2], [BOOTH], [REC OUT], [PHONES], [DIGITAL MASTER OUT] и [USB].

- Для регулировки звучания, выводимого от терминалов [USB] выберите [REC OUT] в [Mixer Audio Output] в утилите настройки.

1 Установите селекторный переключатель [MONO, STEREO] на [STEREO].

2 Вращайте ручку [BALANCE].

Баланс левой/правой сторон звучания меняется в соответствии с направлением вращения ручки [BALANCE] и его позиции.

- Вращение до крайнего правого положения выводит только правое звучание стереофонического аудиосигнала. Вращение до крайнего левого положения выводит только левое звучание стереофонического аудиосигнала.

Аудиосигнал выводится от терминала [BOOTH].

Вращайте ручку [BOOTH MONITOR].

Регулирует уровень аудиосигналов, выводимых на терминал [BOOTH].

Дополнительные операции

SOUND COLOR FX

Данные эффекты переключаются ручками [COLOR] для различных каналов.

1 Нажмите одну из кнопок [SOUND COLOR FX].

Выбирает тип эффекта.
Мигает нажатая кнопка.

- О типах эффектов смотрите *Типы эффектов BEAT COLOR FX/ SOUND COLOR FX* на стр. 19.
- Одинаковый эффект устанавливается для от [CH1] до [CH4].

2 Вращайте ручку [COLOR].

Эффект применяется к каналу(ам), для которых был(и) нажат(ы) регулятор(ы).

BEAT COLOR FX

Эффект SOUND COLOR FX можно связать с ритмом (изменением в уровне громкости) дорожки, нажав кнопки [BEAT] для соответствующих каналов. Функция взаимосвязи с ритмом может устанавливаться раздельно для соответствующих каналов.

Далее описана процедура управления при включенном режиме SOUND COLOR FX.

Нажмите кнопку [BEAT].

Функция взаимосвязи с ритмом включается для канала(ов), чья(и) кнопка(и) [BEAT] была(и) нажата(ы).

Эффект SOUND COLOR FX связывается с ритмом дорожки.

- Функция взаимосвязи с ритмом отключается при повторном нажатии кнопки [BEAT].
- Функция взаимосвязи с ритмом также может использоваться при включении SOUND COLOR FX после нажатия кнопки [BEAT].

BEAT EFFECT

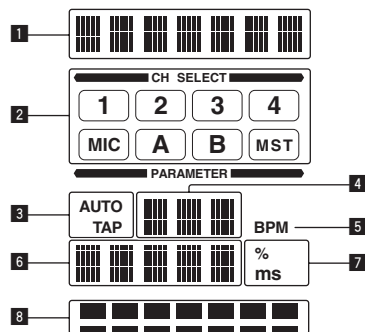

Данная функция позволяет немедленно установить различные эффекты в соответствии с темпом (BPM = Beats Per Minute) текущей воспроизводящейся дорожки.

1	Раздел дисплея эффектов	Отображается имя выбранного эффекта.
2	Раздел дисплея выбора каналов	Отображается имя канала, к которому применяется эффект.
3	AUTO (TAP)	[AUTO] высвечивается, когда режим измерения BPM установлен на автоматический режим. [TAP] высвечивается в режим ручного ввода.
4	Дисплей значения BPM (3-значный)	В автоматическом режиме здесь отображается автоматически обнаруженное значение BPM. Когда невозможно обнаружить BPM, отображается и мигает ранее обнаруженное значение BPM. В режиме ручного ввода здесь отображается значение BPM, введенное вручную.

5	BPM	Он всегда высвечен. Отображает параметры, указанные для отдельных эффектов. Когда нажата кнопка [BEAT ◀, ▶], на 1 секунду отображается соответствующий коэффициент удара. Когда кнопкой [BEAT ◀, ▶] указывается значение, не входящее в диапазон параметров, значение не изменяется и мигает дисплей.
6	Раздел дисплея параметров	
7	% (ms)	Они высвечиваются в соответствии с единицами для различных эффектов.
8	Раздел дисплея ударов	Высвечивается в соответствии с выбранной позицией количества ударов.

1 Нажмите кнопку [AUTO/TAP].

Выберите режим измерения BPM.

- [AUTO]: BPM автоматически измеряется от входящего аудиосигнала. Режим [AUTO] устанавливается при включении питания данного аппарата.
- [TAP]: BPM вводится вручную путем постукивания пальцем по кнопке [TAP].
- BPM в режиме [AUTO] измеряется в диапазоне BPM = от 70 до 180. Для некоторых дорожек может быть невозможным правильно измерить BPM. Если невозможно измерить BPM, на экране мигает значение BPM. В таких случаях с помощью кнопки [TAP] введите BPM вручную.

2 Вращайте селекторный переключатель [DELAY, ECHO, UP ECHO, SPIRAL, REVERB, TRANS, FILTER, FLANGER, PHASER, ROBOT, SLIP ROLL, ROLL, REV ROLL, SND/RTN].

Выбирает тип эффекта.

- О типах эффектов смотрите *Типы BEAT EFFECT* на стр. 19.
- По использованию [SND/RTN] смотрите *Использование внешнего эффектора* ниже.

3 Вращайте селекторный переключатель [1, 2, 3, 4, MIC, CF.A, CF.B, MASTER].

Выбирает канал, к которому нужно применить эффект.

- [1] – [4]: Эффект применяется к звучанию соответствующего канала.
- [MIC]: Эффект применяется к звучанию канала [MIC].
- [CF.A], [CF.B]: Эффект применяется к звучанию [A] (левой) или [B] (правой) стороны кроссфейдера.
- [MASTER]: Эффект применяется к звучанию канала [MASTER].

4 Нажмите кнопку [BEAT ◀, ▶].

Устанавливают коэффициент удара для синхронизации звучания эффекта.

Автоматически устанавливается время эффекта, соответствующее коэффициенту удара.

5 Нажмите кнопку [ON/OFF] для [BEAT EFFECTS].

Эффект применяется к звучанию.

Временной параметр эффекта может регулироваться путем вращения ручки [TIME].

Количественный параметр эффекта может регулироваться путем вращения ручки [LEVEL/DEPTH].

Кнопка [ON/OFF] мигает при включении эффекта.

- Эффект отключается при повторном нажатии кнопки [ON/OFF].

❖ Ручной ввод BPM

Постучите по кнопке [TAP] как минимум 2 раза в ритме с ударами (в четверных нотах) воспроизводящегося звучания.

Среднее значение интервала, при которых производилось постукивание пальцем по кнопке [TAP], устанавливается в качестве BPM.

- Если BPM устанавливается с помощью кнопки [TAP], коэффициент удара устанавливается на [1/1], и время одного удара (четвертная нота) устанавливается в качестве времени эффекта.

- BPM можно установить вручную, вращая ручку [TIME], удерживая нажатой кнопку [TAP].
- BPM может устанавливаться в единицах по 0,1 при нажатии кнопки [AUTO/TAP], удерживая нажатой кнопку [TAP] и поворачивая ручку [TIME], удерживая нажатой две кнопки.

❖ Использование внешнего эффектора

1 Подключите данный аппарат и внешний эффектор.

Подробнее о подключениях смотрите *Подключение выходных терминалов* на стр. 7.

2 Вращайте селекторный переключатель [DELAY, ECHO, UP ECHO, SPIRAL, REVERB, TRANS, FILTER, FLANGER, PHASER, ROBOT, SLIP ROLL, ROLL, REV ROLL, SND/RTN].

Выберите [SND/RTN].

3 Вращайте селекторный переключатель [1, 2, 3, 4, MIC, CF.A, CF.B, MASTER].

Выбирает канал, к которому нужно применить эффект.

4 Нажмите кнопку [ON/OFF] для [BEAT EFFECTS].

Звучание, пройденное через внешний эффектор, выводится от канала [MASTER].

- Эффект отключается при повторном нажатии кнопки [ON/OFF].

Управление программным обеспечением DJ с помощью функции MIDI

Данный аппарат оборудован функцией "Full Assignable MIDI", позволяющей посылать информацию по управлению практически всеми ручками и кнопками аппарата на программное обеспечение DJ в виде сигналов MIDI. Данный аппарат можно использовать в качестве USB MIDI контроллера, когда он через USB кабель подключен к компьютеру, на котором установлено программное обеспечение DJ, совместимое с MIDI. Более того, темп (BPM) воспроизводимого звучания посылается в качестве сигналов MIDI-синхронизации, чтобы синхронизировать темп на программном обеспечении DJ с темпом звучания, выводимого от данного аппарата.

Для управления программным обеспечением DJ от данного аппарата сначала следует установить на компьютер программное обеспечение DJ, совместимое с MIDI. Относящиеся к MIDI настройки также можно выполнять на программном обеспечении DJ.

- По сообщениям, выдаваемым данным аппаратом, смотрите *Список сообщений MIDI* на стр. 22.
- Для переключения канала MIDI данного аппарата смотрите *Изменение настроек* на стр. 24.

1 Подключите терминал [USB] данного аппарата к компьютеру.

Подробнее о подключениях, смотрите *Подключение к панели управления* на стр. 8.

2 Запустите программное обеспечение DJ.

3 Нажмите кнопку [MIDI] [ON/OFF].

Включите функцию MIDI.

Запускается передача сообщений MIDI.

- При перемещении фейдера или ручки посылается сообщение с указанием позиции.
- При нажатии кнопки [START/STOP] и удерживании нажатой более 2 секунд отправляется набор MIDI-сообщений, указывающих положения кнопок, фейдеров или ручек (Фотоснимок).
- При повторном нажатии [ON/OFF] для [MIDI] отправка сообщений MIDI приостанавливается.
- Сигналы MIDI-синхронизации (информация BPM) посылаются вне зависимости от установки кнопки [MIDI] [ON/OFF].

❖ Отправка MIDI-сообщений запуска и MIDI-сообщений остановки

Нажмите кнопку [START/STOP] для [MIDI].

- MIDI-сообщения запуска и MIDI-сообщения остановки отправляются соответственно при каждом нажатии кнопки [START/STOP], вне зависимости от того, включена функция MIDI или нет.

Управление внешним контроллером последовательности MIDI

Данный аппарат оборудован функцией "Full Assignable MIDI", позволяющей посылать информацию по управлению практически всеми ручками и кнопками аппарата на внешнее устройство (эффектор, др.) в виде сигналов MIDI. Данный аппарат можно использовать в качестве USB MIDI контроллера, когда он через MIDI кабель подключен к внешнему устройству, совместимому с MIDI. Более того, темп (BPM) воспроизводимого звучания посылается в качестве сигналов MIDI-синхронизации, чтобы синхронизировать темп на внешнем устройстве (секвенсере, др.) с темпом звучания, выводимого от данного аппарата.

- По сообщениям, выдаваемым данным аппаратом, смотрите *Список сообщений MIDI* на стр. 22.
- Внешние контроллеры последовательности MIDI, не поддерживающие MIDI-синхронизацию, не могут синхронизироваться.
- Внешние контроллеры последовательности MIDI не могут синхронизироваться для источников, для которых BPM не может стабильно измеряться.
- MIDI-синхронизация выводится даже для значений BPM, введенных вручную путем постукивания пальцем по кнопке [TAP]. Выходной диапазон MIDI-синхронизации составляет от 40 BPM до 250 BPM.

1 Подключите терминал [MIDI OUT] к терминалу MIDI IN на внешнем контроллере последовательности MIDI через отдельно продающийся кабель MIDI.

2 Установите режим синхронизации внешнего контроллера последовательности MIDI на Slave.

3 Нажмите кнопку [START/STOP] для [MIDI].

MIDI-сообщение запуска отправлено.

4 Нажмите кнопку [MIDI] [ON/OFF].

Запускается передача сообщений MIDI.

Типы эффектов

Типы эффектов BEAT COLOR FX/SOUND COLOR FX

Название эффекта	Состояние кнопки [BEAT]	Описание	Ручка [COLOR]
NOISE	Off	Белый шум, генерируемый внутри данного аппарата, микшируется на звучание канала через фильтр и выводится. <ul style="list-style-type: none"> Уровень громкости можно регулировать вращением ручек [TRIM] для соответствующих каналов. Качество звучания может регулироваться вращением ручек [EQ/ISO (HI, MID, LOW)]. 	Вращайте против часовой стрелки: Постепенно понижается частота отсеки фильтра, через который проходит белый шум. Вращайте по часовой стрелке: Постепенно повышается частота отсеки фильтра, через который проходит белый шум.
	On	Уровень громкости изменяется взаимосвязанно с ритмом.	Вращайте против часовой стрелки: Постепенно понижается частота отсеки фильтра, через который проходит белый шум. Вращайте по часовой стрелке: Постепенно повышается частота отсеки фильтра, через который проходит белый шум.
GATE	Off	Вентильный эффект делает звучание напряженнее и снижает чувство громкости.	Вращайте против часовой стрелки: Вентильный эффект применяется к средним и высоким частотам. Вращайте по часовой стрелке: Вентильный эффект применяется к низким и высоким частотам.
	On	Звучание записывается, пока открыт вентиль, и при закрытии вентиля записанное звучание выводится несколько раз.	Вращайте против часовой стрелки: Вентильный эффект применяется к средним и высоким частотам, и добавляется дискретизированное звучание. Вращайте по часовой стрелке: Вентильный эффект применяется к низким и высоким частотам, и добавляется дискретизированное звучание.
CRUSH	Off	Переключение исходного звучания на кажущееся измельченным звучание для выхода.	Вращайте против часовой стрелки: Повышает искажение звучания. Вращайте по часовой стрелке: Звучание измельчается перед прохождением фильтра верхних частот.
	On	Искажение изменяется взаимосвязанно с ритмом.	Вращайте против часовой стрелки: Повышает искажение звучания. Вращайте по часовой стрелке: Звучание измельчается перед прохождением фильтра верхних частот.
FILTER	Off	Выводит звучание, прошедшее через фильтр.	Вращайте против часовой стрелки: Постепенно уменьшает частоту отсеки фильтра нижних частот. Вращайте по часовой стрелке: Постепенно повышает частоту отсеки фильтра верхних частот.
	On	Частота отсеки фильтра изменяется взаимосвязанно с ритмом.	Вращайте против часовой стрелки: Постепенно уменьшает частоту отсеки фильтра нижних частот. Вращайте по часовой стрелке: Постепенно повышает частоту отсеки фильтра верхних частот.

Типы BEAT EFFECT

DELAY¹

Один раз выводится задержка звучания в соответствии с коэффициентом ударов, установленным с помощью кнопок [BEAT ◀, ▶]. При добавлении задержки звучания удара 1/2, 4 удара преобразовываются в 8 ударов.



Кнопки BEAT ◀, ▶ (параметр 1)	Они используются для установки временной задержки 1/8 – 16/1 по отношению ко времени одного удара BPM.
Ручка TIME (параметр 2)	Используется для установки времени удара, от 1 до 4000 (мс)
Ручка LEVEL/DEPTH (параметр 3)	Используется для установки баланса между исходным звучанием и задержкой звучания.

ECHO^{1 2}

Задержка звучания выводится несколько раз и постепенно ослабляется в соответствии с коэффициентом ударов, установленным с помощью кнопок [BEAT ◀, ▶].

При использовании эха ударов 1/1, задержки звучания исчезают в соответствии с темпом дорожки, даже при прерывании входного звучания.

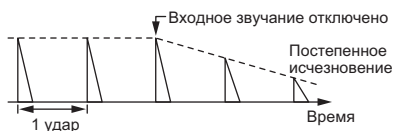

Кнопки BEAT ◀, ▶ (параметр 1)	Они используются для установки временной задержки 1/8 – 16/1 по отношению ко времени одного удара BPM.
Ручка TIME (параметр 2)	Используется для установки времени удара, от 1 до 4000 (мс)
Ручка LEVEL/DEPTH (параметр 3)	Используется для установки баланса между исходным звучанием и звучанием эха.

UP ECHO¹ 2

Задержка звучания выводится несколько раз и постепенно ослабляется в соответствии с коэффициентом ударов, установленным с помощью кнопок [BEAT ◀, ▶].

При использовании эха ударов 1/1, задержки звучания исчезают в соответствии с темпом дорожки, даже при прерывании входного звучания.

Также можно изменить высоту звучания эха.

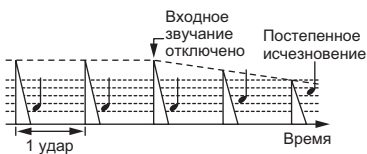

Кнопки **BEAT** ◀, ▶ (параметр 1) Они используются для установки временной задержки 1/8 – 16/1 по отношению ко времени одного удара BPM.

Ручка **TIME** (параметр 2) Используется для установки времени удара. от 1 до 4000 (мс)

Ручка **LEVEL/DEPTH** (параметр 3) Используется для установки баланса между исходным звучанием и звучанием эха и для установки коэффициента изменения высоты звучания эха.

SPIRAL¹ 2

Данная функция добавляет эффект реверберации к входному звучанию.

При изменении времени задержки одновременно изменяется высота звука.

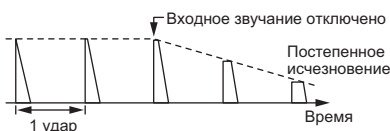

Кнопки **BEAT** ◀, ▶ (параметр 1) Они используются для установки временной задержки 1/8 – 16/1 по отношению ко времени одного удара BPM.

Ручка **TIME** (параметр 2) Используется для установки времени удара. от 10 до 4000 (мс)

Ручка **LEVEL/DEPTH** (параметр 3) Используется для установки баланса между исходным звучанием и звучанием эффекта и для установки количественного параметра.

REVERB¹ 2

Данная функция добавляет эффект реверберации к входному звучанию.

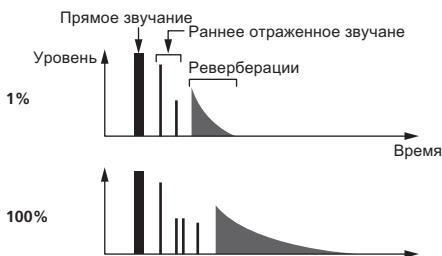

Кнопки **BEAT** ◀, ▶ (параметр 1) Используйте их для установки предела эффекта реверберации, от 1 – 100 %.

Ручка **TIME** (параметр 2) Используйте для установки уровня эффекта реверберации. 1 – 100 (%)

Ручка **LEVEL/DEPTH** (параметр 3)

Используется для установки баланса между исходным звучанием и звучанием эффекта и для установки частоты отсеки фильтра, через которых проходит звучание эффекта.

TRANS¹

Звучание прерывается в соответствии с коэффициентом ударов, установленным с помощью кнопок [BEAT ◀, ▶].

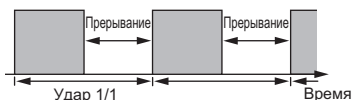

Кнопки **BEAT** ◀, ▶ (параметр 1) Они используются для установки времени прерывания 1/16 – 16/1 по отношению ко времени одного удара BPM.

Ручка **TIME** (параметр 2) Используется для установки времени эффекта. от 10 до 16000 (мс)

Ручка **LEVEL/DEPTH** (параметр 3) Установка баланса между исходным звучанием и звучанием эффекта.

FILTER¹

Частота отсеки фильтра изменяется в соответствии с коэффициентом ударов, установленным с помощью кнопок [BEAT ◀, ▶].

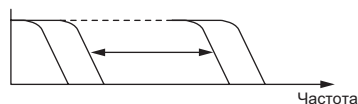

Кнопки **BEAT** ◀, ▶ (параметр 1) Они используются для установки цикла для перемещения частоты отсеки как времени 1/4 – 64/1 по отношению ко времени одного удара BPM.

Ручка **TIME** (параметр 2) Используется для установки цикла перемещения частоты отсеки. от 10 до 32000 (мс)

Ручка **LEVEL/DEPTH** (параметр 3) Чем больше регулятор поворачивается по часовой стрелке, тем более напряженнее эффект.

FLANGER¹

1-цикличный эффект флэнджера создается в соответствии с коэффициентом ударов, установленным с помощью кнопок [BEAT ◀, ▶].

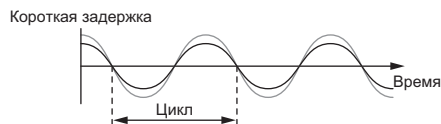

Кнопки **BEAT** ◀, ▶ (параметр 1) Они используются для установки времени эффекта 1/4 – 64/1 по отношению ко времени одного удара BPM.

Ручка **TIME** (параметр 2) Используйте для установки цикла, через который перемещается эффект флэнджера. от 10 до 32000 (мс)

Ручка **LEVEL/DEPTH** (параметр 3) Чем больше регулятор поворачивается по часовой стрелке, тем более напряженнее эффект. При полном вращении против часовой стрелки выводится только исходное звучание.

PHASER¹

Эффект фейзера изменяется в соответствии с коэффициентом ударов, установленным с помощью кнопок [BEAT ◀, ▶].

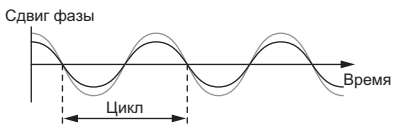

Кнопки BEAT ◀, ▶ (параметр 1)	Они используются для установки цикла для перемещения эффекта фейзера как времени $1/4 - 64/1$ по отношению ко времени одного удара BPM.
Ручка TIME (параметр 2)	Устанавливает цикл, по которому движется эффект фейзера. от 10 до 32000 (мс)
Ручка LEVEL/DEPTH (параметр 3)	Чем больше регулятор поворачивается по часовой стрелке, тем более напряженнее эффект. При полном вращении против часовой стрелки выводится только исходное звучание.

ROBOT¹

Исходное звучание изменяется на звучание, подобное звучанию робота.

Кнопки BEAT ◀, ▶ (параметр 1)	Используйте их для установки уровня звучания эффекта, от -100 – 100 %.
Ручка TIME (параметр 2)	Используйте для установки уровня звучания эффекта. -100–100 (%)
Ручка LEVEL/DEPTH (параметр 3)	Установка баланса между исходным звучанием и звучанием эффекта.

SLIP ROLL^{1 2}

Записывается звучание, принимавшееся в момент нажатия [ON/OFF], и записанное звучание повторно выводится в соответствии с коэффициентом ударов, установленным с помощью кнопок [BEAT ◀, ▶].

При переключении времени эффект, входное звучание записывается повторно.



Кнопки BEAT ◀, ▶ (параметр 1)	Они используются для установки времени эффекта $1/16 - 16/1$ по отношению ко времени одного удара BPM.
Ручка TIME (параметр 2)	Используется для установки времени эффекта. от 10 до 4000 (мс)
Ручка LEVEL/DEPTH (параметр 3)	Используется для установки баланса между исходным звучанием и ROLL .

ROLL^{1 2}

Записывается звучание, принимавшееся в момент нажатия [ON/OFF], и записанное звучание повторно выводится в соответствии с коэффициентом ударов, установленным с помощью кнопок [BEAT ◀, ▶].



Кнопки BEAT ◀, ▶ (параметр 1)	Они используются для установки времени эффекта $1/16 - 16/1$ по отношению ко времени одного удара BPM.
Ручка TIME (параметр 2)	Используется для установки времени эффекта. от 10 до 4000 (мс)
Ручка LEVEL/DEPTH (параметр 3)	Используется для установки баланса между исходным звучанием и ROLL .

REV ROLL^{1 2}

Записывается звучание, принимавшееся в момент нажатия кнопки [ON/OFF], и записанное звучание перекручивается назад и затем повторно выводится в соответствии с коэффициентом ударов, установленным с помощью кнопок [BEAT ◀, ▶].



Кнопки BEAT ◀, ▶ (параметр 1)	Они используются для установки времени эффекта $1/16 - 16/1$ по отношению ко времени одного удара BPM.
Ручка TIME (параметр 2)	Используется для установки времени эффекта. от 10 до 4000 (мс)
Ручка LEVEL/DEPTH (параметр 3)	Используется для установки баланса между исходным звучанием и ROLL .

SND/RTN¹

Подключите сюда внешний эффектор, др.

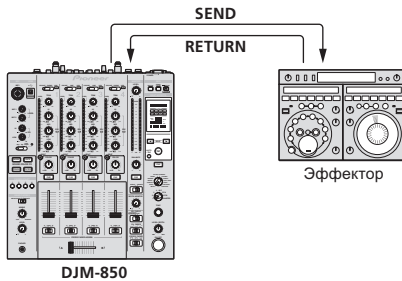

Кнопки BEAT ◀, ▶ (параметр 1)	—
Ручка TIME (параметр 2)	—
Ручка LEVEL/DEPTH (параметр 3)	Регулирует уровень звучания, поступающий на терминал [RETURN].



- 1 Если звучание канала, который хотите контролировать, не выводится от канала [MASTER] при выборе [CF.A], [CF.B] или [MASTER] с помощью селекторного переключателя [1, 2, 3, 4, MIC, CF.A, CF.B, MASTER], звучание эффекта не может контролироваться даже при нажатии кнопки [CUE] для [BEAT EFFECTS].
- 2 Если эффект отключен, звучание эффекта не может контролироваться даже при нажатии кнопки [CUE] для [BEAT EFFECTS].

Список сообщений MIDI

- “CC” является аббревиатурой “control change”. Изменение управления является сигналом MIDI, используемым для передачи различных типов информации управления, как тембр, уровень громкости, др.

На данном аппарате значения от 0 до 127 выводятся как CC в основном во время управления ручками и фейдерами. CC также выводятся при управлении определенными кнопками.

- “Note” является термином MIDI, используемым при нажатии или отпускании нот на пианино или на других клавишных инструментах.

Категория	Название переключателя	Тип переключателя	Назначение MIDI	Триггер/Переключатель	Передаваемые данные
CH1	TRIM	Ручка	CC 001	—	0-127
	HI	Ручка	CC 002	—	0-127
	MID	Ручка	CC 003	—	0-127
	LOW	Ручка	CC 004	—	0-127
	BEAT	Кнопка	CC 101	Триггер/Переключатель	OFF=0, ON=127
	COLOR	Ручка	CC 005	—	0-127
	CUE	Кнопка	CC 070	Триггер/Переключатель	OFF=0, ON=127
	Фейдер канала	Ручка	CC 017	—	0-127
	CROSS FADER ASSIGN	Переключатель	CC 065	—	0, 64, 127
CH2	TRIM	Ручка	CC 006	—	0-127
	HI	Ручка	CC 007	—	0-127
	MID	Ручка	CC 008	—	0-127
	LOW	Ручка	CC 009	—	0-127
	BEAT	Кнопка	CC 102	Триггер/Переключатель	OFF=0, ON=127
	COLOR	Ручка	CC 010	—	0-127
	CUE	Кнопка	CC 071	Триггер/Переключатель	OFF=0, ON=127
	Фейдер канала	Ручка	CC 018	—	0-127
	CROSS FADER ASSIGN	Переключатель	CC 066	—	0, 64, 127
CH3	TRIM	Ручка	CC 012	—	0-127
	HI	Ручка	CC 014	—	0-127
	MID	Ручка	CC 015	—	0-127
	LOW	Ручка	CC 021	—	0-127
	BEAT	Кнопка	CC 103	Триггер/Переключатель	OFF=0, ON=127
	COLOR	Ручка	CC 022	—	0-127
	CUE	Кнопка	CC 072	Триггер/Переключатель	OFF=0, ON=127
	Фейдер канала	Ручка	CC 019	—	0-127
	CROSS FADER ASSIGN	Переключатель	CC 067	—	0, 64, 127
CH4	TRIM	Ручка	CC 080	—	0-127
	HI	Ручка	CC 081	—	0-127
	MID	Ручка	CC 092	—	0-127
	LOW	Ручка	CC 082	—	0-127
	BEAT	Кнопка	CC 104	Триггер/Переключатель	OFF=0, ON=127
	COLOR	Ручка	CC 083	—	0-127
	CUE	Кнопка	CC 073	Триггер/Переключатель	OFF=0, ON=127
	Фейдер канала	Ручка	CC 020	—	0-127
	CROSS FADER ASSIGN	Переключатель	CC 068	—	0, 64, 127
Кроссфейдер	Кроссфейдер	Ручка	CC 011	—	0-127
Кривая фейдера	CH FADER 	Переключатель	CC 094	—	0, 64, 127
	CROSS FADER 	Переключатель	CC 095	—	0, 64, 127
Основной	MASTER LEVEL	Ручка	CC 024	—	0-127
	BALANCE	Ручка	CC 023	—	0-127
	CUE	Кнопка	CC 074	Триггер/Переключатель	OFF=0, ON=127
	EQ CURVE (ISOLATOR, EQ)	Переключатель	CC 033	—	0, 127
BOOTH MONITOR	BOOTH MONITOR	Ручка	CC 025	—	0-127
BEAT EFFECTS	◀	Кнопка	CC 076	Только триггер	OFF=0, ON=127
	▶	Кнопка	CC 077	Только триггер	OFF=0, ON=127
	AUTO/TAP	Кнопка	CC 069	Триггер/Переключатель	OFF=0, ON=127
	TAP	Кнопка	CC 078	Только триггер	OFF=0, ON=127
	CUE	Кнопка	CC 075	Триггер/Переключатель	OFF=0, ON=127

Категория	Название переключателя	Тип переключателя	Назначение MIDI	Триггер/Переключатель	Передаваемые данные	
BEAT EFFECTS	EFFECT SELECT	DELAY	Переключатель	CC 042	[2]	OFF=0, ON=127
		ECHO	Переключатель	CC 055	[2]	OFF=0, ON=127
		UP ECHO	Переключатель	CC 061	[2]	OFF=0, ON=127
		SPIRAL	Переключатель	CC 043	[2]	OFF=0, ON=127
		REVERB	Переключатель	CC 054	[2]	OFF=0, ON=127
		TRANS	Переключатель	CC 053	[2]	OFF=0, ON=127
		FILTER	Переключатель	CC 059	[2]	OFF=0, ON=127
		FLANGER	Переключатель	CC 050	[2]	OFF=0, ON=127
		PHASER	Переключатель	CC 057	[2]	OFF=0, ON=127
		ROBOT	Переключатель	CC 051	[2]	OFF=0, ON=127
		SLIP ROLL	Переключатель	CC 058	[2]	OFF=0, ON=127
		ROLL	Переключатель	CC 046	[2]	OFF=0, ON=127
		REV ROLL	Переключатель	CC 047	[2]	OFF=0, ON=127
	SND/RTN	Переключатель	CC 062	[2]	OFF=0, ON=127	
	CH SELECT	CH1	Переключатель	CC 034	[2]	OFF=0, ON=127
		CH2	Переключатель	CC 035	[2]	OFF=0, ON=127
		CH3	Переключатель	CC 036	[2]	OFF=0, ON=127
		CH4	Переключатель	CC 037	[2]	OFF=0, ON=127
		MIC	Переключатель	CC 038	[2]	OFF=0, ON=127
		CF.A	Переключатель	CC 039	[2]	OFF=0, ON=127
		CF.B	Переключатель	CC 040	[2]	OFF=0, ON=127
	MASTER	Переключатель	CC 041	[2]	OFF=0, ON=127	
	TIME		Переключатель	CC 013	—	—
			Переключатель	CC 045	—	Значение TIME (При выборе FLANGER , PHASER или FILTER значение делится пополам. При выборе отрицательного значения , оно устанавливается на положительное значение.)
		LEVEL/DEPTH	Переключатель	CC 091	—	0-127
ON/OFF • При выборе в BEAT EFFECT эффекта, кроме [SND/RTN]		Кнопка	CC 114	—	OFF=0, ON=127	
ON/OFF • При выборе [SND/RTN] в BEAT EFFECT	Кнопка	CC 064	—	OFF=0, ON=127		
MIC	HI	Ручка	CC 030	—	0-127	
	LOW	Ручка	CC 031	—	0-127	
SOUND COLOR FX	NOISE	Кнопка	CC 085	Триггер/Переключатель ^[1]	OFF=0, ON=127	
	GATE	Кнопка	CC 105	Триггер/Переключатель ^[1]	OFF=0, ON=127	
	CRUSH	Кнопка	CC 086	Триггер/Переключатель ^[1]	OFF=0, ON=127	
	FILTER	Кнопка	CC 087	Триггер/Переключатель ^[1]	OFF=0, ON=127	
Fader Start	FADER START 1	Кнопка	CC 088	Триггер/Переключатель	OFF=0, ON=127	
	FADER START 2	Кнопка	CC 089	Триггер/Переключатель	OFF=0, ON=127	
	FADER START 3	Кнопка	CC 090	Триггер/Переключатель	OFF=0, ON=127	
	FADER START 4	Кнопка	CC 093	Триггер/Переключатель	OFF=0, ON=127	
HEADPHONES	MIXING	Ручка	CC 027	—	0-127	
	LEVEL	Ручка	CC 026	—	0-127	
	Timing Clock	—	Синхронизация	—	—	
Fader Start	FADER START 1		Примечание 102	—	BACK CUE = 0, PLAY = 127	
	FADER START 2		Примечание 103	—	BACK CUE = 0, PLAY = 127	
	FADER START 3		Примечание 104	—	BACK CUE = 0, PLAY = 127	
	FADER START 4		Примечание 105	—	BACK CUE = 0, PLAY = 127	
MIDI	START	Кнопка	START	—	—	
	STOP	Кнопка	STOP	—	—	

[1] Когда включение одной кнопки включает или отключает другую кнопку, MIDI-сообщения включения и отключения посылаются от двух кнопок. Когда нет отключающей кнопки, от нажатой кнопки посылаются только MIDI-сообщения включения.

[2] При переключении с одной позиции на другую посылаются сигналы MIDI ON и OFF, соответствующие обеим позициям.

• При нажатии кнопки [START/STOP] более 1 секунды MIDI-сообщения, указывающие положения кнопок, фейдеров и ручек отправляются в связке (Фотоснимок). MIDI Snapshot посылает все MIDI-сообщения, кроме MIDI-сообщений запуска и MIDI-сообщений остановки.

Изменение настроек

1 Нажимайте кнопку [MIDI] [SETUP (WAKE UP)] более 1 секунды.

Отображается экран [USER SETUP].

- Для отображения экрана [CLUB SETUP], сначала отключите питание данного аппарата, затем нажмите кнопку [POWER], удерживая нажатой кнопку [MIDI] [SETUP (WAKE UP)].

2 Нажмите кнопку [BEAT ◀, ▶].

Выберите параметр настройки.

3 Нажмите кнопку [TAP].

Экран переключается на экран изменения значения настройки параметра настройки.

4 Нажмите кнопку [BEAT ◀, ▶].

Переключите значение настройки.

5 Нажмите кнопку [TAP].

Введите значение настройки.

Повторно отображается предыдущее окно.

- Для возврата на прежний экран без изменения настроек нажмите кнопку [AUTO/TAP].

6 Нажмите кнопку [SETUP (WAKE UP)].

Закройте экран [USER SETUP].

- Для закрытия экрана [CLUB SETUP], нажмите кнопку [POWER] и отключите питание данного аппарата.

О функции автоматического режима ожидания

Когда [Auto Standby] установлен на [ON], режим ожидания автоматически устанавливается по истечении 4 часов при соблюдении всех условий ниже.

- Что не управлялись любые кнопки или органы управления данного аппарата.
- Что на входные терминалы данного аппарата не поступали аудиосигналы на -10 dB или более.
- При нажатии кнопки [SETUP (WAKE UP)] режим ожидания отменяется.
- Данный аппарат отгружается с включенной функцией автоматического режима ожидания. Если нет необходимости в использовании функции автоматического режима ожидания, установите [Auto Standby] на [OFF].

О функции наложения

Функция наложения включает два режима, описанные ниже.

- [ADV] (продвинутое наложение): Средний диапазон звучания каналов, кроме канала [MIC] ослабляется в соответствии со значением настройки [Talk Over LEVEL] и выводится.

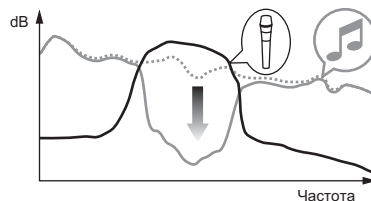

- [NOR] (обычное наложение): Звучание каналов, кроме канала [MIC] ослабляется в соответствии со значением настройки [Talk Over LEVEL] и выводится.

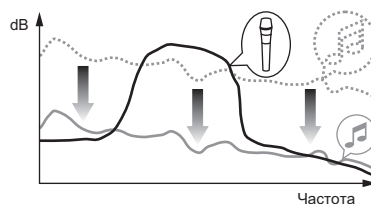

Настройка предпочтений

*: Настройка при покупке

Режим	Настройки опций	Дисплей экрана	Значение настройки	Описание
USER SETUP	Fader Start	F.S.	ON*, OFF	Включение и отключение функции запуска с помощью фейдера для всех DJ-проигрывателей, подключенных к терминалам [CONTROL].
	MIDI CH	MIDI CH	1* до 16	Установка канала MIDI.
	MIDI Button Type	MIDI BT	TGL*, TRG	Выбор метода отправления MIDI-сигнала. [TGL (TOGGLE)] или [TRG (TRIGGER)].
	Talk Over Mode	TLK MOD	ADV*, NOR	Выбор режима функции наложения. [ADV (ADVANCED)] или [NOR (NORMAL)].
	Talk Over LEVEL	TLK LVL	-6 dB, -12 dB, -18 dB*, -24 dB	Установка уровня ослабления звучания для функции наложения.
CLUB SETUP	Digital Master Out Level	DOUT LV	-19 dB*, -15 dB, -10 dB, -5 dB	Установка максимального уровня звучания, выводимого от терминалов [DIGITAL MASTER OUT]. ^[1]
	Digital Master Out Sampling Rate	DOUT FS	48 kHz, 96 kHz*	Установка частоты дискретизации цифрового сигнала.
	MASTER ATT.	MST ATT	-6 dB, -3 dB, 0 dB*	Установка уровня ослабления, выводимого от терминалов [MASTER1] и [MASTER2].
	Auto Standby	AUTOSTB	ON*, OFF	Включение и отключение функции автоматического режима ожидания.
	Mic Output To Booth Monitor	MIC BTH	ON*, OFF	Установка режима вывода аудиосигналов микрофона от терминалов [BOOTH].
	PC UTILITY	PC UTLY	ON*, OFF	Включение или отключение режима автоматического запуска утилиты настройки компьютера при подключении USB кабеля.
	Factory Reset	INITIAL	YES, NO*	Сброс всех настроек на заводские настройки по умолчанию.

[1] Помните, что выходное звучание может быть искажено, даже если индикатор контрольного уровня не высвечивается на самом верхнем уровне.

Дополнительная информация

Возможные неисправности и способы их устранения

- Зачастую неправильное срабатывание ошибочно воспринимается за неполадки или неисправности. Если вы считаете, что имеется какая-либо неисправность на данном компоненте, изучите информацию ниже. В некоторых случаях неполадка может содержаться на другом компоненте. Проверьте другие компоненты, а также используемые электроприборы. Если невозможно было устранить неисправность после изучения пунктов ниже, обратитесь в ближайший авторизованный сервисный центр Pioneer или к дилеру для проведения ремонта.
- Проигрыватель может не срабатывать соответствующим образом по причине статического электричества или других внешних воздействий. В таких случаях, обычную работу можно восстановить, отсоединив силовой кабель, и затем снова подключить его.

Неисправность	Проверьте	Способ устранения
Не включается питание.	Подключен ли силовой кабель соответствующим образом?	Подключите силовой кабель к розетке переменного тока.
Звучание отсутствует или слишком низкий уровень звучания.	Установлен ли селекторный переключатель [CD/LINE, PHONO, LINE, USB */*] на соответствующую позицию?	Переключайте селекторный переключатель [CD/LINE, PHONO, LINE, USB */*] и переключите источник входа канала. (стр. 15)
	Подключены ли соединительные кабели соответствующим образом?	Подключите соединительные кабели соответствующим образом. (стр. 7)
	Не загрязнены ли терминалы и штекеры?	Перед выполнением подключений очистите терминалы и штекеры.
Невозможно вывести цифровое звучание.	Не установлен ли [MASTER ATT.] на [-6 dB], др.?	На экране [CLUB SETUP], переключите на [MASTER ATT.]. (стр. 24)
	Соответствует ли частота дискретизации (fs) цифрового аудиовыхода техническим характеристикам подключенного устройства?	На экране [CLUB SETUP], установите [Digital Master Out Sampling Rate] в соответствии со спецификациями подключенного оборудования. (стр. 24)
Искажение звучания.	Установлен ли соответствующим образом уровень звучания, выводимый от канала [MASTER]?	Отрегулируйте ручку [MASTER LEVEL] таким образом, чтобы индикатор уровня основного канала был высвечен примерно на [0 dB] на пиковом уровне. (Стр. 15) Установите [MASTER ATT.] на [-3 dB] или [-6 dB]. (стр. 24)
	Правильно ли установлен уровень аудиовыхода на каждый канал?	Отрегулируйте ручку [TRIM] таким образом, чтобы индикатор уровня канала высвечивался около [0 dB] на пиковом уровне. (Стр. 15)
Кроссфейдер недоступен.	Установлены ли селекторные переключатели [CROSS FADER ASSIGN (A, THRU, B)] надлежащим образом?	Установите селекторные переключатели [CROSS FADER ASSIGN (A, THRU, B)] для различных каналов надлежащим образом. (Стр. 15)
Запуск DJ проигрывателя с помощью фейдера недоступен.	Не установлен ли [FADER START] на [OFF]?	На экране [USER SETUP], установите [FADER START] на [ON]. (стр. 24) Установите кнопку [FADER START] на панели управления на [ON]. (Стр. 15)
	Правильно ли подключен DJ проигрыватель к терминалу [CONTROL]?	Надежно подключите терминал [CONTROL] и DJ проигрыватель через кабель управления. (стр. 7)
[BEAT EFFECTS] не срабатывает.	Подключены ли аудиокабели соответствующим образом?	Подключите аудиовходные терминалы данного аппарата и аудиовыходные терминалы DJ проигрывателя через аудиокабель. (стр. 7)
	Установлен ли селекторный переключатель [1, 2, 3, 4, MIC, CF.A, CF.B, MASTER] надлежащим образом?	Вращая селекторный переключатель [1, 2, 3, 4, MIC, CF.A, CF.B, MASTER], выберите канал, к которому нужно применить эффект. (Стр. 17)
[SOUND COLOR FX] не срабатывает.	Установлена ли ручка [COLOR] на соответствующую позицию?	Вращайте ручку [COLOR] по часовой стрелке или против часовой стрелки. (стр. 17)
[BEAT COLOR FX] не срабатывает.	Установлена ли кнопка [SOUND COLOR FX] [BEAT] на [ON]?	Установите кнопку [SOUND COLOR FX] [BEAT] на [ON]. (стр. 17)
Невозможно использовать внешний эффектор.	Установлена ли кнопка [ON/OFF] для [BEAT EFFECTS] на [ON]?	Нажмите кнопку [ON/OFF] для [BEAT EFFECTS] и установите [SND/RTN] на [ON]. (стр. 17)
	Правильно ли подключен внешний эффектор к терминалу [SEND] или [RETURN]?	Подключите внешний эффектор к терминалам [SEND] и [RETURN]. (стр. 7)
Искаженное звучание от внешнего эффектора.	Установлен ли соответствующий уровень аудиовыхода внешнего эффектора?	Отрегулируйте уровень аудиовыхода внешнего эффектора.
Невозможно измерить темп (BPM) или неправдоподобное значение измерения темпа (BPM).	Не слишком ли высокий или слишком низкий уровень аудиовыхода?	Отрегулируйте ручку [TRIM] таким образом, чтобы индикатор уровня канала высвечивался около [0 dB] на пиковом уровне. (Стр. 15) Для некоторых дорожек может быть невозможным измерить темп (BPM). Введите темп вручную с помощью кнопки [TAP]. (стр. 17)
Измеренный темп (BPM) отличается от темпа, указанного на CD.	—	Значения могут слегка различаться из-за различных методов измерения BPM. Нет необходимости производить какие-либо исправления.
Контроллер последовательности MIDI не синхронизирует.	Установлен ли режим синхронизации контроллера последовательности MIDI на Slave?	Установите режим синхронизации контроллера последовательности MIDI на Slave.
	Поддерживает ли используемый контроллер последовательности MIDI-синхронизацию?	Контроллеры последовательности MIDI, не поддерживающие MIDI-синхронизацию, не могут синхронизироваться.

Неисправность	Проверьте	Способ устранения
Управление MIDI не срабатывает.	Включен-ли канал MIDI?	Нажмите кнопку [ON/OFF] для [MIDI] . (Управление программным обеспечением DJ с помощью функции MIDI на стр. 18)
	Установлены-ли настройки MIDI соответствующим образом?	Для управления программным обеспечением DJ от данного аппарата, сообщения MIDI данного аппарата должны быть назначены на используемое программное обеспечение DJ. Подробнее о назначении сообщений, смотрите инструкции по эксплуатации к программному обеспечению DJ.
Данный аппарат не распознается после его подключения к компьютеру.	Установлен-ли программный драйвер на компьютере соответствующим образом?	Установите программный драйвер. Если он уже установлен, переустановите его. (стр. 8)
Невозможно вывести звучание компьютера через данный аппарат.	Подключены-ли данный аппарат и компьютер соответствующим образом?	Подключите данный аппарат и компьютер напрямую через поставляемый USB кабель. (стр. 8)
	Установлены-ли настройки аудиовыхода устройства соответствующим образом?	Выберите данный аппарат в настройках устройства аудиовыхода. Подробнее о настройках для приложения, смотрите инструкции по эксплуатации к приложению.
	Установлен-ли селекторный переключатель [CD/LINE, PHONO, LINE, USB */*] на соответствующую позицию?	Установите селекторный переключатель [CD/LINE, PHONO, LINE, USB */*] на позицию [USB */*] . (Стр. 15)
Невозможно контролировать звучание эффекта даже когда нажата кнопка [CUE] для [BEAT EFFECTS] .	—	Схема, генерирующая звучания эха [ECHO] , [UP ECHO] , [SPIRAL] , [REVERB] , [ROLL] , [SLIP ROLL] и [REV ROLL] расположена после схемы эффекта, поэтому звучание эффекта не может контролироваться. Это не является признаком неисправности.
Звучание искажается при подключении аналогового проигрывателя к терминалам [PHONO] данного аппарата. Или не переключается подсветка индикатора уровня канала даже при вращении ручки [TRIM] .	Подключен-ли аналоговый проигрыватель со встроенным фоновым эквалайзером?	Для аналоговых проигрывателей со встроенными фоновыми эквалайзерами подключите проигрыватель к терминалам [CD/LINE] или [LINE] . (стр. 7)
	Не подключен-ли аудиоинтерфейс для компьютеров между аналоговым проигрывателем и данным аппаратом?	Если аналоговый проигрыватель со встроенным фоновым эквалайзером оборудован переключателем PHONO/LINE , переключите его на PHONO .
		Если аудиоинтерфейс для компьютеров имеет выход линейного уровня, подключите его к терминалу [CD/LINE] или [LINE] . (стр. 7)
		Если аналоговый проигрыватель оборудован переключателем PHONO/LINE , переключите его на PHONO .

Структурная схема

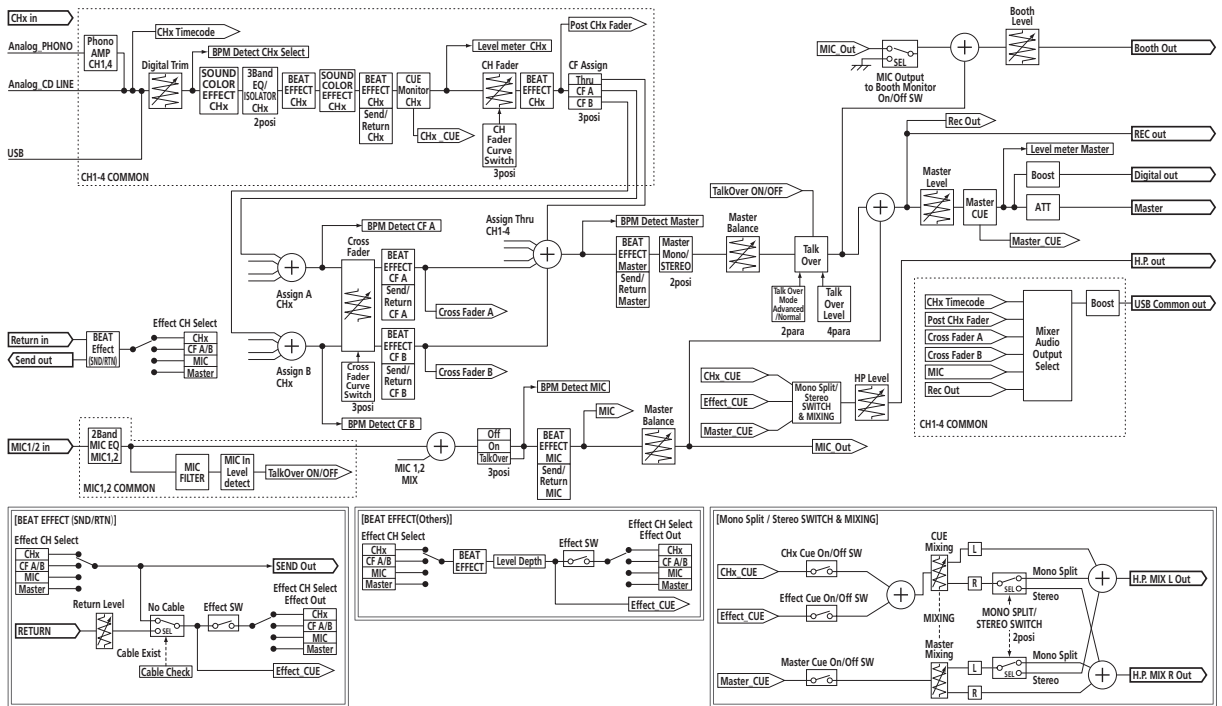
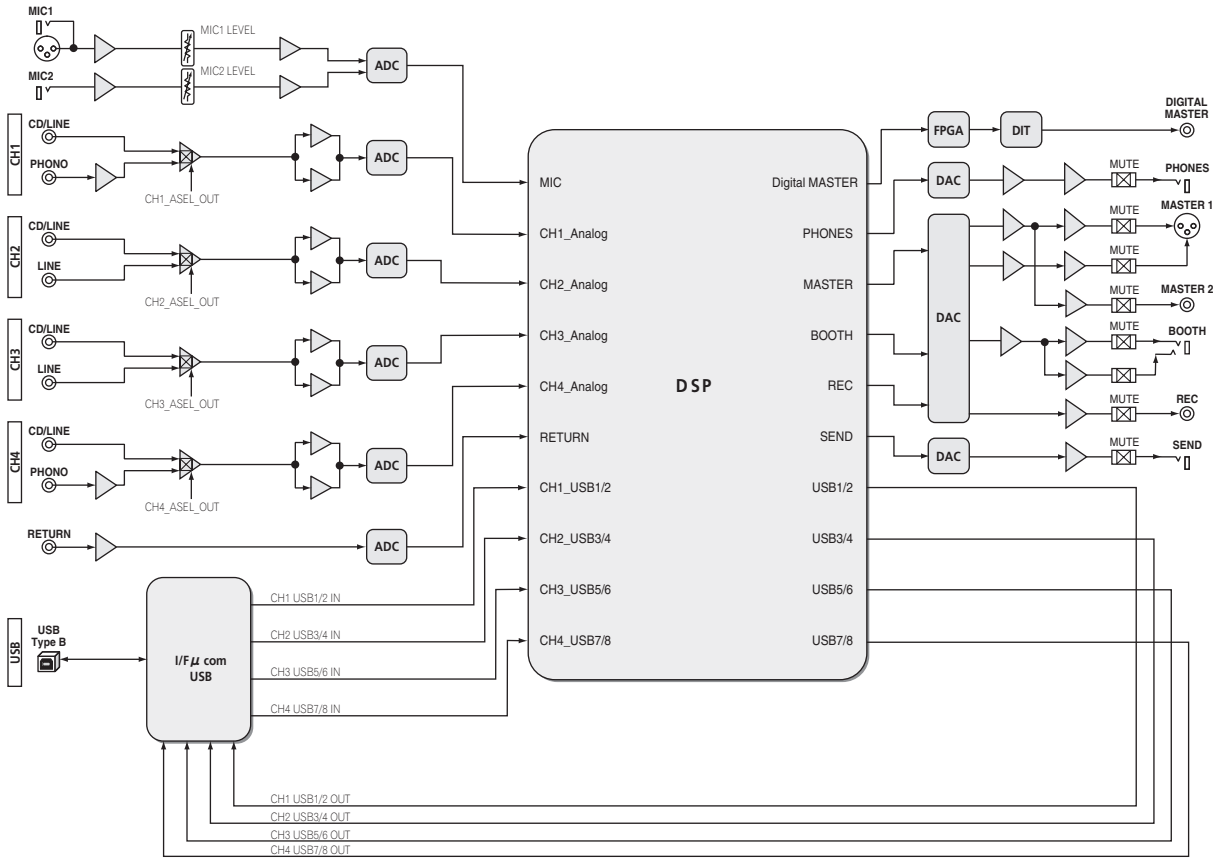

О торговых марках и зарегистрированных торговых марках

- Pioneer и rekordbox являются торговыми марками или зарегистрированными торговыми марками PIONEER CORPORATION.
- Microsoft®, Windows® 7, Windows Vista®, Windows® XP, и Windows® являются зарегистрированными торговыми марками или торговыми марками Microsoft Corporation в США и/или других странах.
- Apple, Macintosh и Mac OS являются торговыми знаками компании Apple Inc., зарегистрированными в США и других странах.
- ASIO является торговой маркой Steinberg Media Technologies GmbH.

Технические характеристики

Неисправности

Требования к питанию

.....	220 В до 240 В переменного тока, 50 Гц/60 Гц
Потребляемая мощность.....	32 Вт
Потребляемая мощность (в режиме ожидания)	0.45 Вт
Вес основного аппарата	7.7 кг
Макс. габариты.....	320 мм (Ш) × 108 мм (В) × 381 мм (Г)
Допускаемая рабочая температура.....	от +5 °С до +35 °С
Допускаемая рабочая влажность	от 5 % до 85 % (без конденсации)

Аудиораздел

Частота дискретизации	96 кГц
ОСНОВНОЙ цифрово-аналоговый преобразователь	32 бит
Другие аналогово-цифровые и цифрово-аналоговые преобразователи	24 бит
Частотная характеристика	

CD/LINE.....	от 20 Гц до 20 кГц
Соотношение сигнал/шум (номинальный выход, A-WEIGHTED)	
PHONO	92 дБ
CD/LINE	106 дБ
MIC1, MIC2	84 дБ

Общее нелинейное искажение (20 kHzBW)

CD/LINE — MASTER1	0.004 %
-------------------------	---------

Стандартный уровень входа / Импеданс входа

PHONO	-52 dBu/47 кΩ
CD/LINE	-12 dBu/47 кΩ
MIC1	-52 dBu/8.5 кΩ
MIC2	-52 dBu/49 кΩ
RETURN	-12 dBu/49 кΩ

Стандартный уровень выхода / Импеданс нагрузки / Импеданс

выхода	
MASTER1	+6 dBu/10 кΩ/360 Ω или ниже
MASTER2	+2 dBu/10 кΩ/390 Ω или ниже
REC OUT	-8 dBu/10 кΩ/22 Ω или ниже
BOOTH.....	+6 dBu/10 кΩ/360 Ω или ниже
SEND.....	-12 dBu/10 кΩ/1 кΩ или ниже
PHONES	+8,5 dBu/32 Ω/10 Ω или ниже

Номинальный уровень выхода / Импеданс нагрузки

MASTER1	+24 dBu/10 кΩ
MASTER2	+20 dBu/10 кΩ

Переходное затухание

LINE.....	82 дБ
-----------	-------

Характеристики эквалайзера канала

HI	от -26 дБ до +6 дБ (13 кГц)
MID	от -26 дБ до +6 дБ (1 кГц)
LOW	от -26 дБ до +6 дБ (70 Гц)

Характеристики эквалайзера микрофона

HI	от -12 дБ до +12 дБ (10 кГц)
LOW	от -12 дБ до +12 дБ (100 Гц)

Терминалы входа / выхода

Входной терминал PHONO	
Штырьковое гнездо RCA	2 набора
Входной терминал CD/LINE	
Штырьковые гнезда RCA	4 набор
Входной терминал LINE	
Штырьковое гнездо RCA	2 набора
Входной терминал MIC1	
Коннектор XLR/гнездо для наушников (Ø 6,3 мм)	1 набор
Входной терминал MIC2	
Гнездо наушников (Ø 6,3 мм).....	1 набор
Входные терминалы RETURN	
Гнездо наушников (Ø 6,3 мм).....	1 набор
Выходной терминал MASTER	
Коннектор XLR.....	1 набор
Штырьковые гнезда RCA	1 набор
Выходной терминал BOOTH	
Гнездо наушников (Ø 6,3 мм).....	1 набор
Выходной терминал REC OUT	
Штырьковые гнезда RCA	1 набор
Выходной терминал SEND	
Гнездо наушников (Ø 6,3 мм).....	1 набор
Коаксиальный выходной терминал DIGITAL MASTER OUT	
Штырьковые гнезда RCA	1 набор
Терминал MIDI OUT	
5P DIN	1 набор
Выходной терминал PHONES	
Стереофоническое гнездо наушников (Ø 6,3 мм)	1 набор
Терминал USB	
Тип B	1 набор
Терминал CONTROL	
Гнездо мини-джек (Ø 3,5 мм)	4 набора

— Технические характеристики и конструкция данного изделия могут изменяться без уведомления.

— Используйте терминалы [MASTER1] только для симметричного выхода. Подключение к несимметричному входу (как RCA) через преобразующий кабель XLR на RCA (или преобразующий адаптер), др., может привести к снижению качества звучания и/или вызвать шум.

Для подключения к несимметричному входу (как RCA) используйте терминалы [MASTER2].

- © PIONEER CORPORATION, 2012. Все права защищены.

Примечание:

В соответствии со статьей 5 Закона Российской Федерации "О защите прав потребителя" и Указанием Правительства Российской Федерации № 720 от 16 июня 1997 года корпорация Pioneer Europe NV устанавливает условие на следующую продолжительность срока службы официально поставляемых на Российский рынок товаров.

Аудио и видеооборудование: 7 лет

Переносное аудиооборудование: 6 лет

Другое оборудование (наушники, микрофон и т.д.): 5 лет

Автомобильная электроника: 6 лет

D3-7-10-6_A1_Ru

© 2012 PIONEER CORPORATION.
All rights reserved.

PIONEER CORPORATION

1-1, Shin-ogura, Saiwai-ku, Kawasaki-shi, Kanagawa 212-0031, Japan

Корпорация Пайонир

1-1, Син-Огура, Сайвай-ку, г. Кавасаки, префектура Канагава, 212-0031, Япония

Импортер: ООО "ПИОНЕР РУС"

125040, Россия, г. Москва, ул. Правды, д.26 Тел.: +7(495) 956-89-01

PIONEER EUROPE NV

Haven 1087, Keetberglaan 1, B-9120 Melsele, Belgium TEL: 03/570.05.11

k002_PSV_SY

Printed in

/ Imprimé

<DRB1640-A>

