

# CLS-8

## CLUB SERIES



WWW.SYNQ-AUDIO.COM

Operation Manual EN  
Mode d'emploi FR  
Gebruiksaanwijzing NL  
Bedienungsanleitung DU  
Manual de instrucciones ES  
Manual do utilizador PT





### **EN - DISPOSAL OF THE DEVICE**

Dispose of the unit and used batteries in an environment friendly manner according to your country regulations.

### **FR - DÉCLASSER L'APPAREIL**

Débarrassez-vous de l'appareil et des piles usagées de manière écologique Conformément aux dispositions légales de votre pays.

### **NL - VERWIJDEREN VAN HET APPARAAT**

Verwijder het toestel en de gebruikte batterijen op een milieuvriendelijke manier conform de in uw land geldende voorschriften.

### **DU - ENTSORGUNG DES GERÄTS**

Entsorgen Sie das Gerät und die Batterien auf umweltfreundliche Art und Weise gemäß den Vorschriften Ihres Landes.

### **ES - DESHACERSE DEL APARATO**

Reciclar el aparato y pilas usadas de forma ecologica conforme a las disposiciones legales de su pais.

### **PT - COMO DESFAZER-SE DA UNIDADE**

Tente reciclar a unidade e as pilhas usadas respeitando o ambiente e em conformidade com as normas vigentes no seu país.

# OPERATION MANUAL

Congratulations and thank you for buying this SYNQ® product. Please read these operating instructions carefully so you will know how to operate this product properly. After you have finished reading the instructions, put them in a safe place for future reference.

**DON'T FORGET TO REGISTER YOUR CLS-8 CABINETS. YOU WILL AUTOMATICALLY RECEIVE A REMINDER WHEN IMPORTANT PRODUCT INFORMATION IS AVAILABLE!**  
**→ SURF TO: [WWW.SYNQ-AUDIO.COM/REGISTER/](http://WWW.SYNQ-AUDIO.COM/REGISTER/) ←**

## FEATURES

- High power 2-way speaker cabinet
- Compact plywood enclosure with durable, scratch free, painting
- Steel front grill covered with acoustic foam
- Equipped with:
  - 1" High frequency driver
  - 8" Woofer
- Excellent sound quality, even at high sound levels.
- Perfect for clubs, bars, hotels, ...
- Can be used in full range or connect 4x CLS-8 with a specially adapted 2x15" subwoofer (CLS-215B)

## SAFETY PRECAUTIONS

- The CLS-8 can easily reproduce sound pressure levels (SPL) sufficient enough to cause severe and permanent hearing damage. Always protect your ears when you are exposed to SPL in excess of 85dB!
- Be sure that your power amp is turned off before connecting the speakers.
- The woofer and tweeter are not protected against humid and rain. Therefore this speaker is intended for indoor use only, use of this product outdoors, in humid conditions and without proper protection, voids all warranties.
- Always mount this speaker in safe and stable way.
- Take special care when the cabinets are suspended. This is potentially dangerous and should only be carried out by technicians who have perfect knowledge of the techniques and regulations of rigging speakers!

## CONNECTIONS

The CLS-8 has two Neutrik® Speakon® connectors. Both connectors are connected in parallel. This means that you can connect a second CLS-8 in parallel.

Speakon® wiring is made as follows:

- **POSITIVE** = +1
- **NEGATIVE** = -1

**Attention:** when a second speaker is connected, the impedance drops from 8Ω to 4Ω! In most cases you can only connect 2 cabinets together. However, if your amplifier supports 2Ω loads, you can connect up to 4 cabinets to each amplifier output.

### Preferred setup combination:

When used with a subwoofer you should try to keep a certain balance between the power of the satellite speakers (CLS-8) and the subwoofer (CLS-215B) to make a good sounding system. We suggest using 4pcs CLS-8 on 1pc CLS-215B. You should use 2 separate amplifiers plus an active crossover or audio processor crossed at +/-130Hz (24dB/oct).

### Parallel connection @ 4Ω:

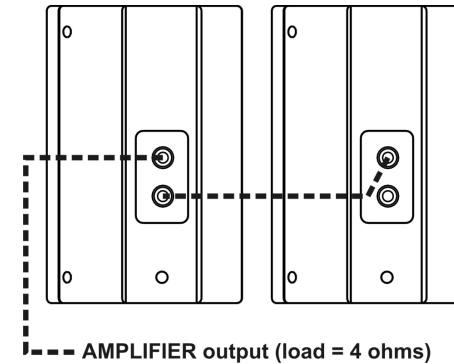

### Parallel connection @ 2Ω: (ATTENTION: not suited for most amplifiers!)

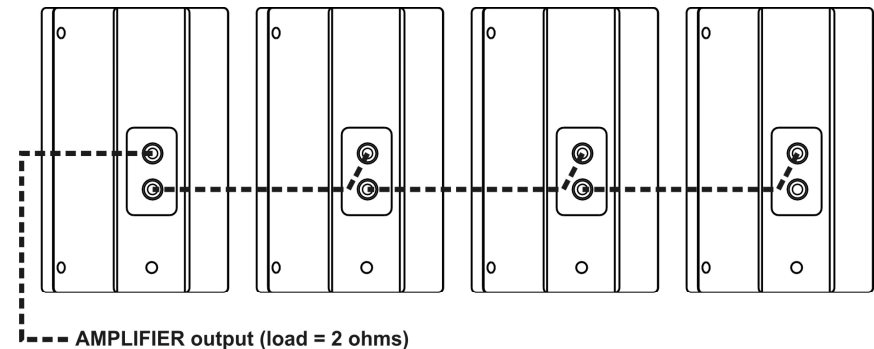

### Cables to be used:

You can use readymade cables, but of course you can also assemble the speaker cables yourself. Take care to use good quality speaker cable with at least 2x 2.5mm² conductors. You will also need a pair of Neutrik® Speakon® NL4FC connectors. This connector has 4contacts: +1 -1 +2 -2. Only use the +1 and -1 contacts. Your speaker cable has 2 conductors with different colors. Be sure to connect the same color on each side of the cable to the corresponding contact! (+1 to +1 and -1 to -1).

**If you inverse the conductors, poor sound quality with a lack of low frequencies will be the result.**

## RIGGING POINTS

In most cases you can use the supplied hanging brackets to fix the cabinets to the wall: simply use the 4 special rigging points (2 on the top + 2 on the bottom of the cabinet) to attach the bracket.

The CLS-8 cabinets also have several rigging points using M10 inserts. These can be used to suspend (fly) the cabinet. For this purpose you can use the different optional flying hardware as shown on the picture. In most cases 2 cables will be attached to the top and one is used to pull up the back.

Always take special care when the cabinets are suspended. This is potentially dangerous and should only be carried out by technicians who have perfect knowledge of the techniques and regulations of rigging speakers!

## STAND ADAPTER

The CLS-8 cabinets also have a stand adapter on the bottom that can be used to put the cabinet on a proper and stable speaker stand.

## MAINTENANCE

Clean the cabinet with a sponge and some non aggressive soap solution. Don't use any chemical solvents as they attack the enclosure!

## SPECIFICATIONS

<b>Power Capacity:</b>	200Wrms (400Wpeak)
<b>Input impedance:</b>	8Ω
<b>Input Sensitivity:</b>	97dB 1W/1m
<b>Max. SPL:</b>	125dB
<b>Frequency response:</b>	70 - 20.000Hz
<b>Nominal dispersion (HxV):</b>	90° x 50°
<b>Dimensions (WxDxH):</b>	286 x 276 x 460 mm
<b>Weight:</b>	13kg

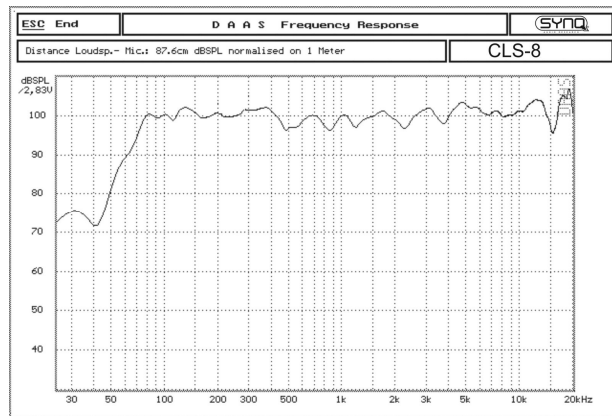

Every information is subject to change without prior notice

You can download the latest version of this user manual on our website: [www.synq-audio.com](http://www.synq-audio.com)

## MODE D'EMPLOI

Nous vous remercions d'avoir acheté ce produit SYNQ®. Veuillez lire ce mode d'emploi très attentivement afin de pouvoir exploiter toutes les possibilités de cet appareil. Veuillez lire ce mode d'emploi très attentivement afin de pouvoir exploiter toutes les possibilités de cet appareil. Conservez ce manuel dans un endroit sûr pour toute consultation future...

**N'OUBLIEZ PAS D'ENREGISTRER VOS CLS8 VOUS RECEVREZ AUTOMATIQUEMENT UN RAPPEL QUAND DES INFORMATIONS IMPORTANTES SERONT DISPONIBLES!**  
 → SURFEZ SUR: [WWW.SYNQ-AUDIO.COM/REGISTER/](http://WWW.SYNQ-AUDIO.COM/REGISTER/) ←

## CARACTERISTIQUES

- Enceinte à haute puissance à 2 voies
- Enceinte compacte en multiplex recouvert d'une peinture anti-griffes
- Grille de protection en acier, recouvert de mousse acoustique
- Equipé d'un:
  - Moteur 1" pour les hautes fréquences
  - Woofer 8"
- Excellente qualité sonore, même à niveau élevé.
- Parfait pour les clubs, bars, hôtels, ...
- Peut être utilisé seul (full range) ou combinez 4x CLS-8 avec un subwoofer 2x15" (CLS-215B) spécialement adapté.

## ATTENTION !

- La CLS8 peut facilement atteindre des niveaux de pression acoustique (SPL) très élevés qui peuvent gravement endommager l'ouïe de façon permanente. Protégez toujours vos oreilles si vous vous exposez à des niveaux de pression acoustique (SPL) excédant 85dB!
- Assurez-vous que l'amplificateur est éteint avant de brancher les enceintes
- Le woofer et le tweeter ne sont pas protégés contre l'humidité et la pluie. De ce fait, l'enceinte est uniquement conçue pour une utilisation à l'intérieur. L'utilisation en plein air, dans des conditions humides sans protection adéquate, annule toutes les garanties
- Installez toujours cette enceinte dans des conditions de sécurité et de stabilité optimales.
- Soyez très prudents si les enceintes doivent être suspendues. Ceci est potentiellement dangereux. Il est indispensable que ce type d'installation soit effectué par des techniciens ayant une parfaite connaissance des techniques et des réglementations concernant la suspension d'enceintes!

## CONNEXION

La RS15 est équipée de 2 connecteurs Neutrik® Speakon. Ils sont reliés en parallèle, ce qui vous permet de connecter un deuxième VIBE-15 en parallèle.

Les connecteurs Speakon® sont connectés de la façon suivante:

- POSITIF = +1
- NEGATIF = -1

**Attention:** quant une deuxième enceinte de 8Ω est connectée, l'impédance chute de 8Ω à 4Ω! Dans la plupart des cas vous pouvez connecter 2 enceintes de 8Ω par sortie d'amplificateur. Si vous avez un amplificateur qui supporte des charges de 2Ω, vous pouvez connecter jusqu'à 4 enceintes de 8Ω par sortie.

### Combinaison sub + top:

Si vous comptez également utiliser un caisson "Sub" (graves) vous devez toujours veiller à respecter un certain équilibre entre la puissance du Sub (CLS-215B) et des enceintes satellites (CLS-8) afin d'obtenir une installation équilibrée qui « sonne » bien. Nous-vous suggérons d'utiliser 4x CLS-8 pour 1x CLS-215B. Utilisez 2 amplificateurs et un filtre actif (ou un processeur audio) réglé à +/-130Hz (24dB/oct).

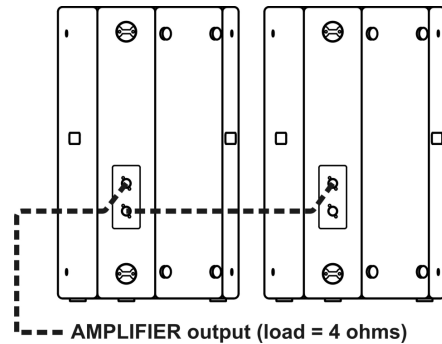
**Connexion en parallèle sur 4Ω:**

--- AMPLIFIER output (load = 4 ohms)

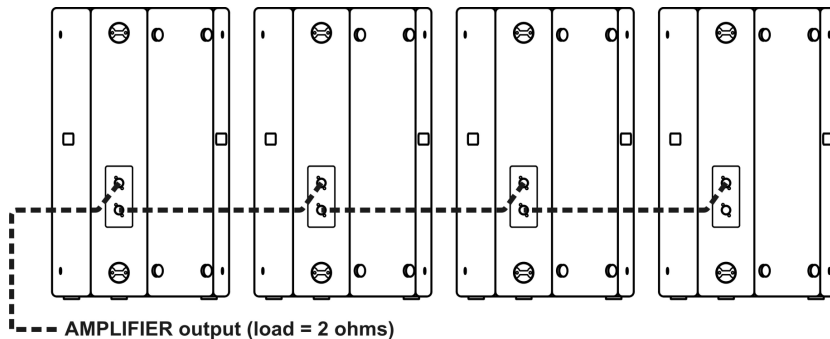
**Connexion en parallèle sur 2Ω: (ATTENTION : ne convient pas à la plupart des amplificateurs!)**

--- AMPLIFIER output (load = 2 ohms)

**Câblage:**

Vous pouvez utiliser des câbles tout faits, mais vous pouvez également assembler vous-même les câbles. Utilisez pour cela un câble pour haut-parleurs de bonne qualité, d'une section d'au moins 2x 2.5mm<sup>2</sup>. Vous aurez aussi besoin d'une paire de connecteurs du type Neutrik Speakon® NL4FC. Ce connecteur possède 4 contacts: +1 -1 +2 -2. Utilisez uniquement les contacts +1 et -1. Votre câble possède 2 conducteurs de différentes couleurs. Soyez sûr de connecter la même couleur de câble aux mêmes connecteurs à chaque extrémité! (+1 à +1 et -1 à -1).

**Si vous inversez les conducteurs, une mauvaise qualité sonore, dépourvue de basses fréquences en résultera.**

**POINTS D'ANCRAGE**

Dans la plupart des cas vous pourrez utiliser les supports muraux qui sont livrés avec les enceintes. Pour cela, utilisez les 4 points d'ancrage pour fixer les supports (voir dessin « hanging bracket ») sur l'enceinte (2 au-dessus + 2 en dessous de l'enceinte).

Les enceintes CLS-8 possèdent également plusieurs points d'ancrage pour des boulons M10 qui peuvent être

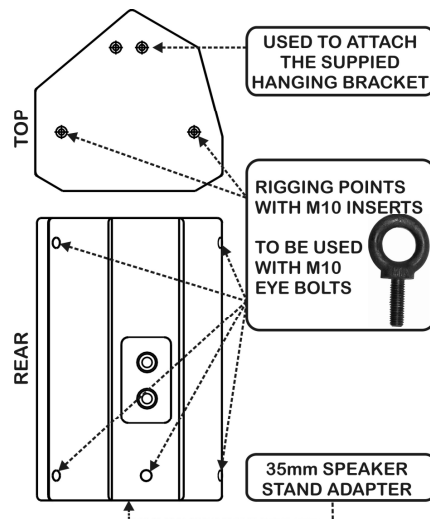

utilisés pour suspendre l'enceinte. Utilisez des vis à anneau comme sur le dessin. dans la plupart des cas, on attachera 2 câbles en haut de l'enceinte et 1 câble en dessous afin de relever et d'incliner l'enceinte sous un certain angle.

Soyez très prudent si les enceintes doivent être suspendues. Ceci est potentiellement dangereux. Il est indispensable que ce type d'installation soit effectué par des techniciens ayant une parfaite connaissance des techniques et des réglementations concernant la suspension d'enceintes

**ADAPTATEUR POUR PIED**

Les enceintes CLS8 sont pourvues d'un adaptateur pour stand. Ainsi on peut placer l'enceinte de façon stable sur un pied conçu pour cet usage.

**ENTRETIEN**

Nettoyez l'enceinte à l'aide d'une éponge et d'une solution savonneuse, non mordante. N'utilisez jamais de produits chimiques qui pourraient endommager l'enceinte !

**CARACTERISTIQUES TECHNIQUES**

<b>Puissance:</b>	200Wrms (400Wpeak)
<b>Impédance:</b>	8Ω
<b>Sensibilité d'entrée:</b>	97dB 1W/1m
<b>Pression acoustique maximale:</b>	125dB
<b>Réponse en fréquence:</b>	70 - 20.000Hz
<b>Angle de dispersion:</b>	90° x 50°
<b>Dimensions:</b>	286 x 276 x 460 mm
<b>Poids:</b>	13kg

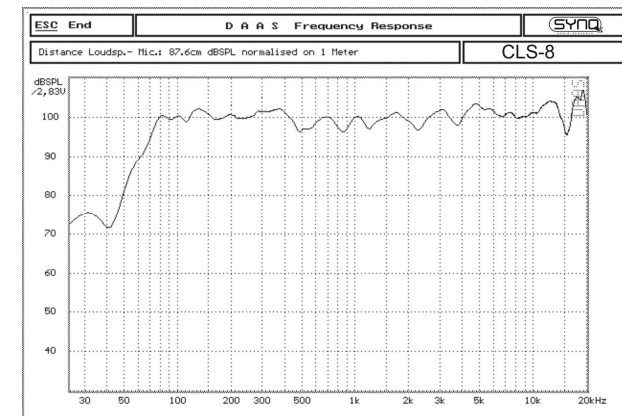

Chacune de ces informations peut être modifiée sans avertissement préalable. Vous pouvez télécharger la dernière version de ce mode d'emploi de notre site Web: [www.synq-audio.com](http://www.synq-audio.com)

# GEBRUIKSAANWIJZING

Hartelijk dank voor de aankoop van dit SYNQ product. Om ten volle te kunnen profiteren van alle mogelijkheden en voor uw eigen veiligheid, gelieve de aanwijzingen zeer zorgvuldig te lezen voor U begint het apparaat te gebruiken.

**VERGEET NIET UW CLS8 SPEAKERS TE REGISTREREN. ZO ONTVANGT U AUTOMATISCH EEN BERICHT BIJ EEN BELANGRIJKE PRODUCTINFORMATIE!**  
 → SURF NAAR: [WWW.SYNQ-AUDIO.COM/REGISTER/](http://WWW.SYNQ-AUDIO.COM/REGISTER/) ←

## KARAKTERISTIEKEN

- Krachtige 2-weg klankkast
- Compacte multiplex behuizing, bedekt met een duurzame krasvaste verf
- Stalen frontgrill overdekt met akoestisch schuim
- Uitgerust met een:
  - 1" High frequency driver
  - 8" Woofer
- Perfecte geluidskwaliteit, ook bij hoge vermogens.
- Uiterst geschikt voor clubs, bars, hotels, ...
- Kan full range gebruikt worden of combineer 4x CLS-8 met de speciaal aangepaste 2x15" subwoofer (CLS-215B)

## VEILIGHEIDSVORSCHRIFTEN

- De CLS8 kan gemakkelijk een geluidsdruk (SPL: Sound Pressure Level) ontwikkelen die erge en blijvende schade kan veroorzaken aan het gehoor. Bescherm steeds uw oren als u blootgesteld wordt aan een geluidsniveau (SPL) van meer dan 85dB!
- Zorg er steeds voor dat de versterker uit staat voor U de klankkasten aansluit.
- De woofer en tweeter zijn niet beschermd tegen vocht en regen. Daarom is de klankkast enkel geschikt om binnen gebruikt te worden. Indien u de klankkast toch in open lucht gebruikt bij vochtig weer of regen, zonder aangepaste bescherming, vervalt elke garantie!
- Plaats deze klankkast steeds op een veilige en stabiele plaats.
- Wees zeer voorzichtig bij het ophangen van de klankkasten. Dit is potentieel zeer gevaarlijk. De installatie hiervan mag enkel uitgevoerd worden door technici die een perfecte kennis hebben van de technieken en reglementering betreffende het ophangen van klankkasten!

## AANSLUITING

De CLS8 is uitgerust met 2 Neutrik® Speakon® aansluitingen die parallel met elkaar verbonden zijn. Dit betekent dat naar een tweede CLS8 kan doorgelust worden.

De Speakon® connectoren worden als volgt aangesloten:

- POSITIEF = +1
- NEGATIEF = -1

**Opgelet:** wanneer een tweede klankkast van 8Ω in parallel wordt aangesloten zakt de impedantie van 8Ω naar 4Ω! In de meeste gevallen kan men 2 klankkasten van 8Ω in parallel verbinden per versterkeruitgang. Indien uw versterker lasten van 2Ω aan kan, dan mag men tot 4 klankkasten per versterkeruitgang in parallel aansluiten.

### Aanbevolen opstelling:

Wanneer u deze klankkasten gebruikt in combinatie met een subwoofer, dan moet u er zeker op letten dat er steeds een goede balans is tussen het vermogen van de satelliet speakers (CLS-8) en de subwoofer (CLS-215B) om een installatie te verkrijgen die goed klinkt. Wij raden u aan 4x CLS-8 te combineren met 1x CLS-215B. gebruik hierbij 2 aparte versterkers en een actieve cross-over of audio processor, ingesteld op +/- 130Hz (24dB/oct).

### Paralleel aansluiting 4Ω:

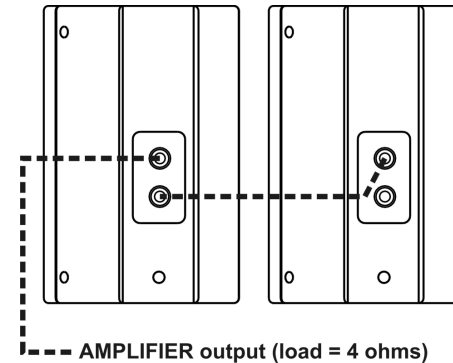

### Paralleel aansluiting 2Ω: (OPGELET: niet geschikt voor de meeste versterkers!)

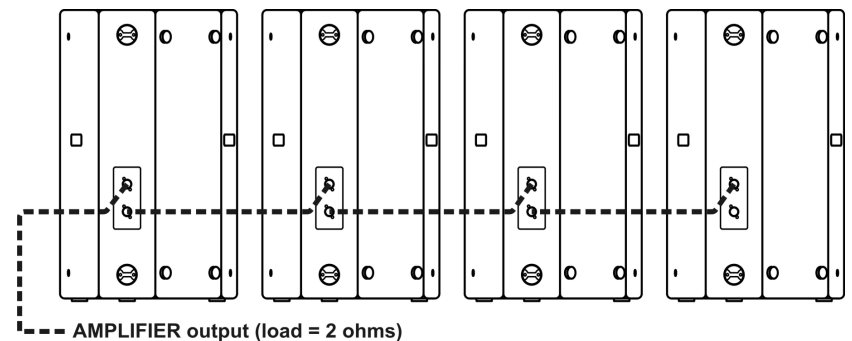

### Bekabeling:

U kan afgewerkte kabels gebruiken of u kan de kabels zelf vervaardigen. Zorg ervoor luidsprekerkabel van goede kwaliteit te gebruiken met geleiders van minstens 2x 2.5mm². Per kabel hebt U ook een 2 connectoren nodig van het type Neutrik Speakon® NL4FC. Deze connector heeft 4 contacten: +1; -1; +2 en -2. Gebruik enkel de +1 and -1 contacten. De speakerkabel heeft 2 geleiders van verschillende kleur. Sluit steeds de geleider met dezelfde kleur aan beide uiteinden aan met hetzelfde contact! (+1 met +1 en -1 met -1).

**Indien U de geleiders omkeert, kan een povere geluidskwaliteit met een gebrek aan lage frequenties hiervan het gevolg zijn.**

## OPHANGPUNTEN

In de meeste gevallen kunt u de meegeleverde ophangbeugels gebruiken om de klankkasten aan de muur te bevestigen. Gebruik de 4 ophangpunten (2 bovenaan + 2 onderaan de klankkast) om de ophangbeugel aan de klankkast te bevestigen. De CLS-8 klankkasten beschikken over meerdere ophangpunten waar M10 bouten kunnen worden

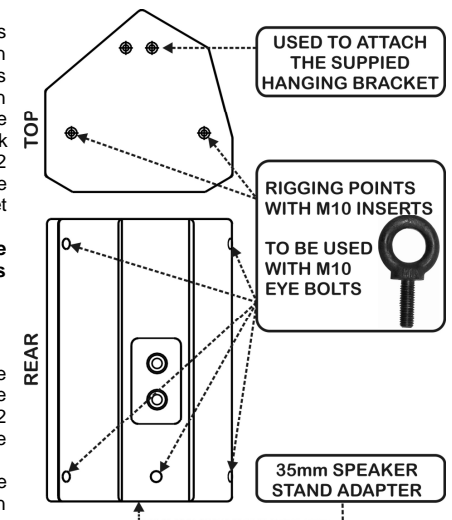

bevestigd. Deze kunt u dan gebruiken om de klankkast op te hangen. Gebruik hiervoor de optionele ophangonderdelen zoals weergegeven op de tekening. Meestal worden 2 kabels bovenaan bevestigd en 1 kabel onderaan die dient om de achterkant van de klankkast onder hoek op te tillen.

Always take special care when the cabinets are suspended. This is potentially dangerous and should only be carried out by technicians who have perfect knowledge of the techniques and regulations of rigging speakers!

### STAND ADAPTER

De CLS8 klankkasten zijn uitgerust met een 35mm stand adapter. Dit laat u toe de klankkast op een hiervoor voorzien luidsprekerstatief te plaatsen.

### ONDERHOUD

Reinig de klankkast met een spons en een niet bijtende zeepoplossing. Gebruik nooit chemische producten die de klankkast kunnen beschadigen!

### TECHNISCHE GEGEVENS

<b>Vermogen:</b>	200Wrms (400Wpeak)
<b>Impedantie:</b>	8Ω
<b>Gevoeligheid:</b>	97dB 1W/1m
<b>Maximum geluidsdruk:</b>	125dB
<b>Frequentiebereik:</b>	70 - 20.000Hz
<b>Spreadingshoek:</b>	90° x 50°
<b>Afmetingen:</b>	286 x 276 x 460 mm
<b>Gewicht:</b>	13kg

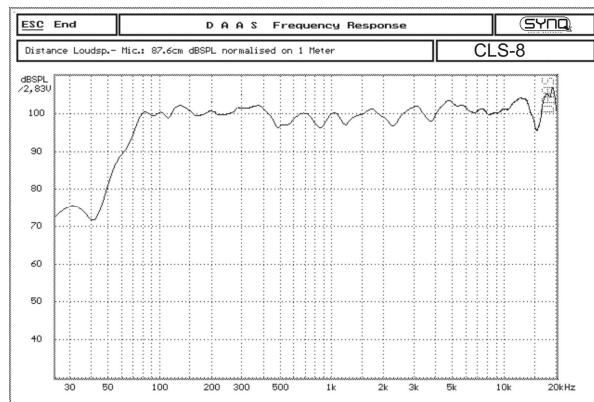

Elke inlichting kan veranderen zonder waarschuwing vooraf  
 U kunt de laatste versie van deze handleiding downloaden via onze website: [www.synq-audio.com](http://www.synq-audio.com)

# BEDIENUNGSANLEITUNG

Vielen Dank, dass Sie sich für den Erwerb dieses SYNQ®-Produkt entschieden haben. Bitte lesen sie diese Bedienungsanleitung sorgfältig vor der Inbetriebnahme durch, zur vollen Ausschöpfung der Möglichkeiten, die dieses Gerät bietet sowie, zu Ihrer eigenen Sicherheit.

**VERGESSEN SIE NICHT IHRE CLS8 ZU REGISTRIEREN. SIE BEKOMMEN DANN AUTOMATISCH EINE NACHRICHT, WENN ES WICHTIGE PRODUKTINFORMATIONEN GIBT!**  
 → REGISITRIEREN UNTER: [WWW.SYNQ-AUDIO.COM/REGISTER/](http://WWW.SYNQ-AUDIO.COM/REGISTER/) ←

### EIGENSCHAFTEN

- Leistungsstarke 2-Wege-Lautsprecherbox
- Kompaktes Sperrholzgehäuse mit haltbarer kratzfester Lackierung
- Mit Akustikschaum bedecktes Stahlgitter vorne
- Ausgestattet mit:
  - 1" Hochfrequenztreiber
  - 8" Woofer
- Exzellente Tonqualität, auch in Hochtonbereichen.
- Optimal für Clubs, Bars, Hotels, ...
- Verwendbar im Full Range oder in Verbindung mit 4x CLS-8 mit einem speziell angepassten 2x15" Subwoofer [Tieftöner] (CLS-215B)

### VORSICHTSMAßREGELN

- Die CLS8 reproduziert einen hohen Schalldruck (SPL). Dieser kann zu Gehörschäden führen. Schützen Sie Ihre Ohren bei einem Schalldruck von über 85dB.
- Stellen Sie sicher, dass der Verstärker vor Anschluss der Lautsprecher ausgeschaltet ist.
- Sie sollten den Lautsprecher und Hochtontreiber nicht Feuchtigkeit oder Regen aussetzen. Dieser Lautsprecher sollte nur im Innenbereich eingesetzt werden. Sollten Sie den Lautsprecher im Außenbereich und ohne geeigneten Schutz einsetzen, erlischt die Garantie.
- Befestigen Sie diesen Lautsprecher immer auf sicherem und stabilem Material.
- Gehen Sie sehr sorgsam vor wenn Sie die Lautsprecher aufhängen. Es ist sehr gefährlich und sollte nur von einem erfahrenen Techniker durchgeführt werden.

### ANSCHLÜSSE

Die CLS8 hat zwei Neutrik® Speakon® Anschlüsse. Beide Anschlüsse sind parallel geschaltet. D.h. Eine zweite CLS8 kann anschlossen werden.

Aufbau der Speakon® Verdrahtung:

- POSITIV = +1
- NEGATIV = -1

**Achtung:** Wenn ein zweiter Lautsprecher angeschlossen wird, ändert sich die Impedanz von 8 Ohm auf 4 Ohm. In den meisten Fällen können nur zwei Lautsprecher betrieben werden. Sollte Ihr Verstärker 2 Ohm tauglich sein, können Sie bis zu 4 Lautsprecher an jedem Kanal betreiben.

### Bevorzugte Aufstellungskombination:

Bei der Verwendung mit einem Subwoofer sollten Sie versuchen, auf ein ausgewogenes Verhältnis zwischen der Stärke der Satellit-Lautsprecher (CLS-8) und der des Subwoofers (CLS-215B) zu achten, um ein gutes Klangsystem zu erreichen. Wir empfehlen die Verwendung von 4 Einheiten CLS-8 auf 1 Einheit CLS-215B. Sie sollten 2 getrennte Verstärker plus eine Aktivweiche oder Audioprozessor mit Crossover bei +/-130Hz (24dB/oct) verwenden.

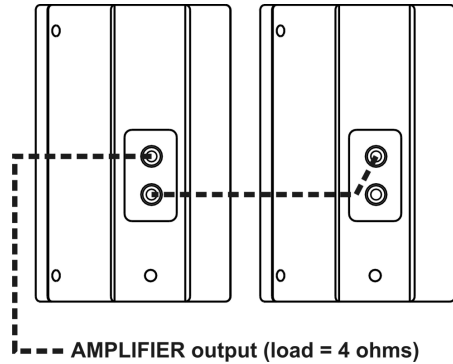
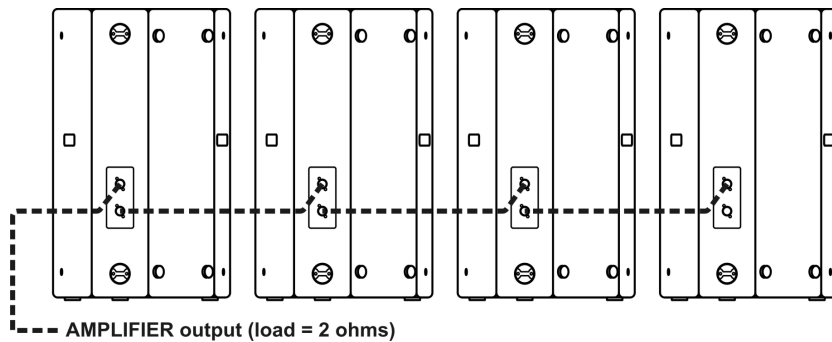
**Parallel Anschluss @ 4Ω:****Parallel Anschluss @ 2Ω: (ACHTUNG: für die meisten Verstärker nicht geeignet!)****Anschlusskabel:**

Sie können fertig konfektionierte Anschlusskabel verwenden oder Sie können die Kabel selbst herstellen. Nutzen Sie dafür ein hochwertiges Lautsprecherkabel mit mindestens 2x2,5mm<sup>2</sup> Durchmesser. Außerdem benötigen Sie zwei NEUTRIK SPEAKON NL4FC Stecker. Dieser Stecker hat 4 Kontakte: +1 -1 +2 -2. Schließen Sie den +1 und -1 Kontakt an. Das Lautsprecherkabel hat 2 Markierungen (Farbe o.ä.). Stellen Sie sicher das beide Stecker gleich angeschlossen werden (+1 zu +1 und -1 zu -1).

Sollten Sie die Kabel vertauschen, haben Sie einen schlechte Musikwiedergabe mit einem geringen Anteil an tiefen Frequenzen.

**HÄNGEPUNKTE**

In den meisten Fällen eignen sich die in der Verpackung enthaltenen Bügel zum Befestigen der Boxen an den Wänden: benutzen Sie einfach die 4 eigens dazu vorgesehenen Lochreihen (2 oben + 2 unter an der Box) um den Bügel zu befestigen.

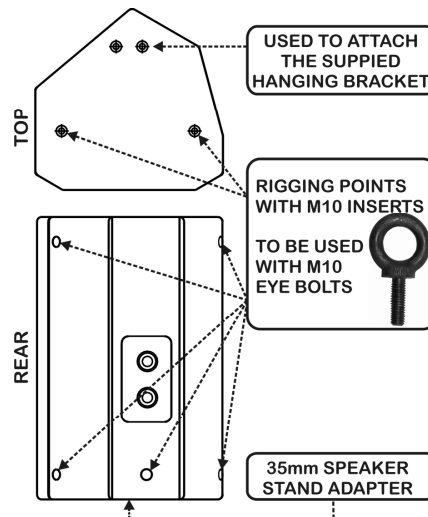

Die CLS-8 Lautsprecher haben ebenfalls einige Vorbohrungen mit M10 Ringschrauben. Diese können zum Aufhängen (Flugaufhängung) des Lautsprechers benutzt werden. Für diesen Zweck können Sie die verschiedenen abgebildeten als Zubehör erhältlichen Flying-Hardwares verwenden. In den meisten Fällen werden 2 Kabel an der Oberseite und eines an der Rückseite befestigt. Sie sollten immer sehr sorgsam vorgehen. Es ist sehr gefährlich und sollte nur von einem erfahrenen Techniker durchgeführt werden.

**STATIV ADAPTER**

Der CLS8 Lautsprecher hat auf der unteren Seite eine Stativaufnahme. Damit ist es möglich diesen Lautsprecher auf ein stabiles Stativ zu setzen.

**MAINTENANCE**

Reinigen Sie das Gehäuse mit einem Schwamm und einer (nicht aggressiven) Seifenlauge. Benutzen Sie keine Lösungsmittel sonst kann das Gehäuse angegriffen werden.

**TECHNISCHE DATEN**

<b>Leistung:</b>	200Wrms (400Wpeak)
<b>Eingangsimpedanz:</b>	8Ω
<b>Eingangsempfindlichkeit:</b>	97dB 1W/1m
<b>Max. Schalldruck:</b>	125dB
<b>Frequenzbereich:</b>	70 - 20.000Hz
<b>Nominal Ausbreitung:</b>	90° x 50°
<b>Abmessungen:</b>	286 x 276 x 460 mm
<b>Gewicht:</b>	13kg

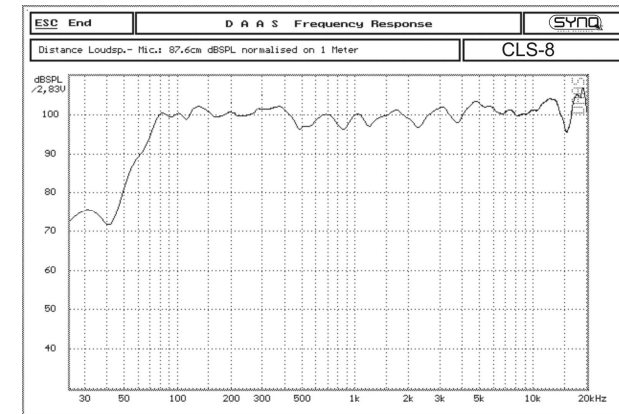

Technische Änderungen können auch ohne Vorankündigung vorgenommen werden!  
Sie können sich die neueste Version dieses Benutzerhandbuches von unserer Website herunterladen: [www.synq-audio.com](http://www.synq-audio.com)



# MANUAL DE INSTRUCCIONES

Gracias por la compra de este producto SYNQ®. Para aprovechar al máximo todas las posibilidades de este aparato y por su propia seguridad, por favor lea este manual de instrucciones con mucho cuidado antes de utilizar esta unidad.

**NO SE OLVIDE DE REGISTRAR SU CLS8 ¡USTED RECIBIRÁ AUTOMÁTICAMENTE UN AVISO CUANDO UNA INFORMACIÓN IMPORTANTE DEL PRODUCTO ESTÉ DISPONIBLE!**  
 → NAVEGAR: [WWW.SYNQ-AUDIO.COM/REGISTER/](http://WWW.SYNQ-AUDIO.COM/REGISTER/) ←

## CARACTERÍSTICAS

- Armario para altavoz de 2 vías de alta potencia
- Caja de madera contrachapada compacta con pintura durable y libre de rayones
- Rejilla delantera de acero con espuma acústica en la parte interior
- Equipado con:
  - Explorador de alta frecuencia de 1"
  - Altavoz de graves de 8"
- Calidad de sonido excelente, incluso a niveles sonoros altos.
- Ideal para clubes, discotecas, bares, hoteles,...
- Puede utilizarse en gama completa o conectado con 4 x CLS-8 con 2 altavoces subwoofer de 15" adaptados especialmente (CLS-215B)

## PRÉCAUCIONES DE SÉGURIDAD

- La CLS8 puede reproducir niveles de presión acústica suficientes para causar problemas auditivos graves y permanentes. En caso de exposición a presiones superiores a 85 dB, ¡siempre debe protegerse los oídos!
- Asegurarse que la etapa de potencia esté apagada antes de conectar las cajas.
- El altavoz de graves (woofer) y el altavoz de agudos (tweeter) no están protegidos contra la lluvia y la humedad. Este producto conviene unicamente para uso en interior. La garantía no cubre usos en condiciones de humedad y sin la protección adecuada.
- Instalar siempre la caja en sitios seguros y estables.
- Tener particularmente cuidado con cajas suspendidas. Esto puede resultar peligroso y solo debe ser instalado por técnicos profesionales.

## CONEXIONES

La CLS8 tiene 2 conectores de tipo Neutrik® Speakon. Cada uno está conectado en paralelo. Esto significa que se puede conectar otra CLS8 en paralelo.

La configuración Speakon® es:

- POSITIVE = +1
- NEGATIVE = -1

**Atención:** ¡al conectar otra caja, la impedancia pasa de 8Ω a 4Ω! En la mayoría de los casos, solo se pueden conectar 2 cajas. Si su etapa de potencia permite bajar hasta 2 Ω, se podrán conectar hasta 4 cajas por salida.

### Combinación de configuración preferente:

Cuando se utiliza con un altavoz subwoofer, debe tratar de mantener un cierto equilibrio entre la potencia de los altavoces satélites (CLS-8) y el altavoz subwoofer (CLS-215B) con el fin de lograr un buen sistema de sonido. Le sugerimos utilizar 4 piezas CLS-8 en 1 pieza CLS-215B. Deberá utilizar 2 amplificadores más un procesador de cruce activo o un procesador de audio cruzado en +/-130 Hz (24 dB/oct).

### Conexión en paralelo a 4Ω:

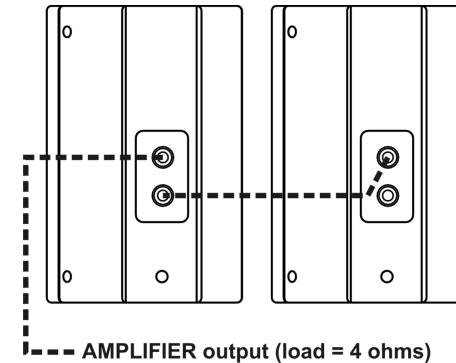

### Conexión en paralelo a 2Ω: (ATENCIÓN: Referirse a la impedancia soportada por el amplificador)

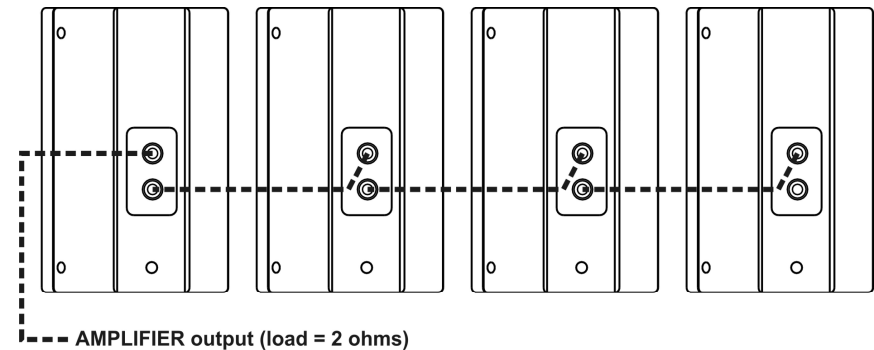

### ¿Que cables utilizar?

Es posible utilizar cables ya confeccionados pero, por supuesto, también puede montar usted mismo los cables. Tenga la precaución de siempre utilizar cables de buena calidad con conductores de 2 x 2,5 mm² como mínimo. También se necesitaran 1 par de conectores Neutrik Speakon® NL4FC. Este conector tiene 4 contactos: +1 -1 +2 -2. Utilizar unicamente los contactos +1 y -1. Su cable de altavoz tiene 2 conductores con colores distintos. Asegúrese de conectar el mismo color de cada lado del cable al contacto correspondiente (+1 a +1 y -1 a -1).

**Invertiendo los conductores, se producirá un sonido de muy mala calidad sin frecuencias bajas.**

## SISTEMA DE CUELQUE

En la mayoría de los casos, es posible utilizar las ménsulas de soporte colgante para fijar los armarios a la pared: Utilice los 4 puntos de montaje especial (2 en la parte superior + 2 en la parte inferior del armario) para fijar la ménsula.

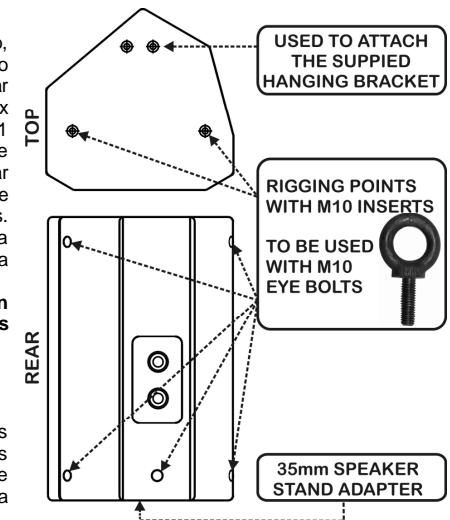

Los armarios CLS-8 tienen también varios puntos de montaje que utilizan inserciones M10. Estos pueden utilizarse para suspender(colgar) el armario. Para este propósito, puede utilizar las diferentes piezas para colgado opcionales que se muestran en la imagen. En la mayoría de los casos, se fijarán 2 cables a la parte superior y uno se utiliza para levantar la parte trasera. Tener particularmente cuidado con las cajas suspendidas. ¡Esto puede resultar peligroso y solo deben ser instaladas por técnicos profesionales!

## ADAPTADOR PARA PIE

El recinto acústico RS15 también tienen un vaso para pie en su parte inferior.

## LIMPIEZA

Limpiar la caja con una esponja y agua con jabón no abrasivo. ¡No utilizar solventes químicos que puedan dañar la pintura!

## ESPECIFICACIONES

<b>Potencia:</b>	200 Wrms (400 W pico)
<b>Impedancia de entrada:</b>	8Ω
<b>Sensibilidad de entrada:</b>	97 dB 1W/1m
<b>Máx. SPL:</b>	125 dB
<b>Respuesta en frecuencias:</b>	70 - 20.000Hz
<b>Dispersión nominal:</b>	90° x 50° (H x V)
<b>Dimensiones:</b>	286 x 276 x 460 mm
<b>Peso:</b>	13 kg

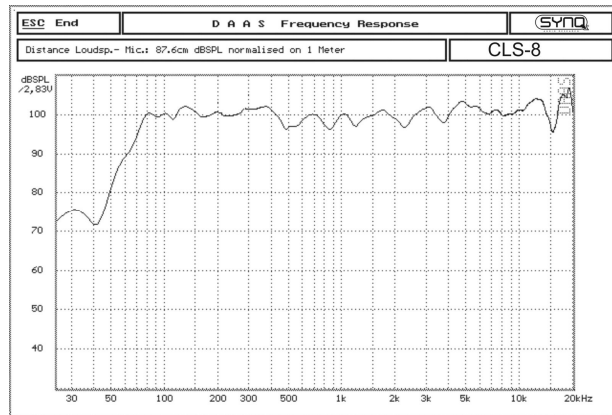

Toda la información está sujeta a cambios sin previo aviso  
Puede descargar la última versión de este manual de usuario en nuestro sitio web:  
[www.synq-audio.com](http://www.synq-audio.com)

# MANUAL DO UTILIZADOR

Parabéns e obrigado por ter adquirido este produto SYNQ®. Por favor leia atentamente este manual do utilizador de forma a saber como utilizar esta unidade correctamente. Após ler este manual, guarde-o num lugar seguro de forma a poder consultá-lo no futuro.

**NÃO SE ESQUEÇA DE REGISTRAR AS SUAS COLUNAS CLS-8. RECEBERÁ AUTOMATICAMENTE UM LEMBRETE QUANDO A INFORMAÇÃO IMPORTANTE DE PRODUTO ESTIVER DISPONÍVEL!**  
**VISITE: [WWW.SYNQ-AUDIO.COM/REGISTER/](http://WWW.SYNQ-AUDIO.COM/REGISTER/)**

## CARACTERÍSTICAS

- Coluna de som muito potente de 2 vias
- Estrutura compacta de contraplacado com pintura à prova de riscos
- Grelha frontal em aço coberta com esponja acústica
- Equipado com:
  - Agudo de 1"
  - Altifalante de 8"
- Qualidade de som excelente, mesmo com níveis de som altos
- Perfeito para clubes, bares, hotéis, ...
- Pode ser usado em modo "full range" ou conecte 4 CLS-8 com um subwoofer (CLS-215B) de 2x15" especialmente adaptado para este efeito

## INSTRUÇÕES DE SEGURANÇA

- A coluna CLS8 pode facilmente reproduzir níveis de pressão de som (sound pressure level - SPL) capazes de causar danos graves e permanentes à audição. Proteja sempre os seus ouvidos quando estiver exposto a níveis de SPL superiores a 85DB!
- Certifique-se que o amplificador de potência está desligado antes de ligar as colunas.
- O altifalante e o agudo não estão protegidos contra a humidade e a chuva. Esta coluna destina-se unicamente a utilização em espaços fechados. A utilização deste produto em espaços abertos e a exposição à humidade e sem a protecção adequada, invalidam todas as garantias.
- Instale sempre a coluna de forma segura e em condições estáveis.
- Tenha especial cuidado quando instala as colunas em suspensão. Esta instalação pode ser potencialmente perigosa e deve ser efectuada apenas por técnicos com conhecimento perfeito das técnicas e regulamentos respeitantes à instalação de colunas!

## LIGAÇÕES

A CLS8 contém 2 conectores tipo Neutrik® Speakon®. Ambos os conectores estão ligados em paralelo. Isto significa que pode ligar uma segunda CLS8 em paralelo.

A ligação Speakon® estabelece-se da seguinte maneira:

- **POSITIVO** = +1 e +2 (ambos ligados em conjunto)
- **NEGATIVO** = -1 e -2 (ambos ligados em conjunto)

**Atenção:** Quando uma segunda coluna é ligada, a impedância baixa de 8Ω para 4Ω! Na maioria dos casos poderá ligar apenas 2 colunas em conjunto. Contudo, se o seu amplificador suportar cargas de 2Ω, poderá ligar até 4 colunas a cada saída do amplificador.

### Configuração preferida:

Quando utilizado com um subwoofer deve tentar manter um certo equilíbrio entre a potência das colunas satélites (CLS-8) e o subwoofer (CLS-215B) para fazer um bom sistema de som. Sugerimos o uso de 4 CLS-8 com 1 CLS-215B. Deve usar 2 amplificadores separados, acrescido de um crossover activo ou processador áudio cruzado a +/-130Hz (24dB/oct). Claro que não está limitado a esta combinação, pode experimentar outras configurações o quanto quiser!

**Ligação Paralela @ 4Ω:**

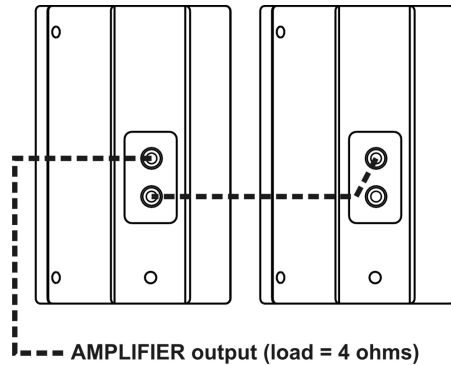

**Ligação Paralela @ 2Ω: (ATENÇÃO: Não é indicada para a maioria dos amplificadores!)**

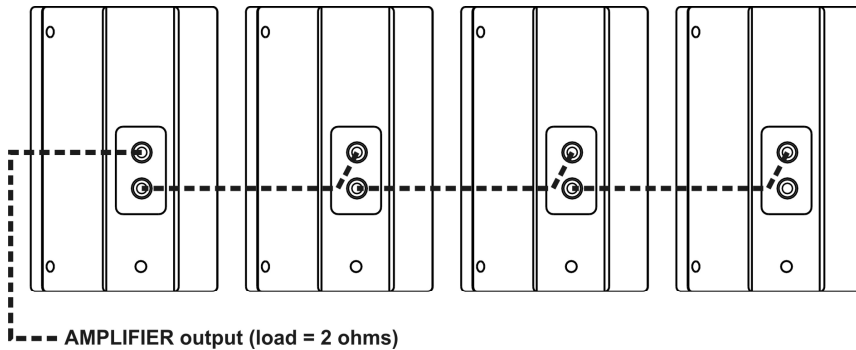

**Cabos a utilizar:**

Pode usar cabos pré feitos, mas é claro que você também pode montar os seus cabos de coluna. Certifique-se que utiliza cabo de coluna de boa qualidade com condutores de pelo menos 2 x 2.5mm<sup>2</sup>. Também irá precisar de um par de conectores Neutrik Speakon® NL4FC. Este conector contém 4 contactos: +1 -1 +2 -2. Utilize apenas os contactos +1 -1. O seu cabo contém 2 condutores com cores diferentes. Certifique-se que liga a mesma cor em cada ponta do cabo ao contacto correspondente! (+1 ao +1 e -1 ao -1).

**Se os condutores forem invertidos, irão dar origem a má qualidade de som com perda de frequências baixas.**

**ORIFÍCIOS DE INSTALAÇÃO**

Na maioria dos casos, pode usar as braçadeiras de suspensão fornecidas para fixar as colunas à parede: simplesmente use os 4 pontos especiais de fixação (2 no topo + 2 no fundo da coluna) para anexar a braçadeira.

As colunas CLS-8 também têm vários pontos de fixação com inserts M10. Estes podem ser usados para suspender a coluna. Para este efeito pode usar os acessórios opcionais para suspensão como mostrado na imagem. Na maioria dos casos 2 cabos serão anexados ao topo e um é usado para puxar a traseira.

Tenha sempre um cuidado especial ao instalar colunas em suspensão. Esta instalação pode ser potencialmente perigosa e deve ser efectuada apenas por técnicos com conhecimento perfeito das técnicas e regulamentos respeitantes à instalação de colunas!

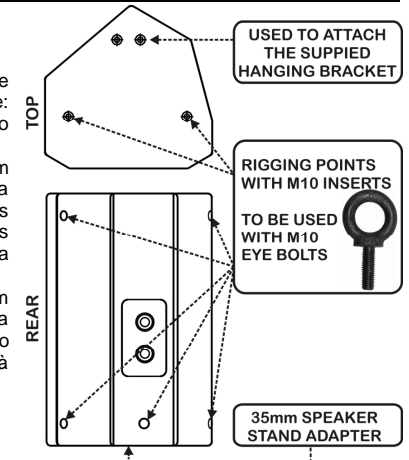

**ADAPTADOR PARA TRIPÉ**

As colunas CLS-8 também possuem um adaptador para tripé vertical situado na parte de baixo que pode ser utilizado para colocar as colunas num tripé vertical.

**MANUTENÇÃO**

Proceda à limpeza das colunas utilizando uma esponja e uma solução de sabão suave. Não utilize dissolventes químicos, produtos deste tipo danificam a cobertura!

**ESPECIFICAÇÕES**

<b>Potência:</b>	200W Rms (400W Máximo)
<b>Impedância Entrada:</b>	8Ω
<b>Sensibilidade Entrada:</b>	97dB 1W/1m
<b>SPL Máx:</b>	125dB
<b>Resposta em Frequência:</b>	70 - 20.000Hz
<b>Dispersão Nominal:</b>	90° x 50°
<b>Dimensões:</b>	286 x 276 x 460 mm
<b>Peso:</b>	13kg

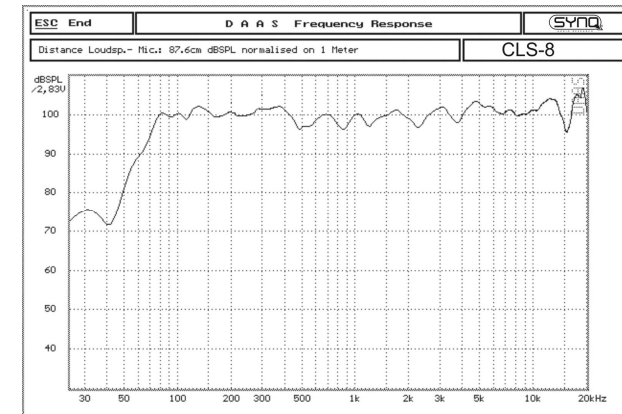

Estas informações estão sujeitas a alterações sem aviso prévio  
 Pode fazer download da versão mais recente deste manual no nosso site: [www.synq-audio.com](http://www.synq-audio.com)