

iMove 55 ELC/HID



Operation Manual EN
Mode d'emploi FR
Gebruiksaanwijzing NL
Bedienungsanleitung DU
Manual de instrucciones ES
Manual do utilizador PT

WWW.BEGLEC.COM

Copyright © 2006-2007 by BEGLEC cva.

Reproduction or publication of the content in any manner, without express permission of the publisher, is prohibited.



Version: 1.0





EN - DISPOSAL OF THE DEVICE

Dispose of the unit and used batteries in an environment friendly manner according to your country regulations.

FR - DÉCLASSER L'APPAREIL

Débarrassez-vous de l'appareil et des piles usagées de manière écologique Conformément aux dispositions légales de votre pays.

NL - VERWIJDEREN VAN HET APPARAAT

Verwijder het toestel en de gebruikte batterijen op een milieuvriendelijke manier conform de in uw land geldende voorschriften.

DU - ENTSORGUNG DES GERÄTS

Entsorgen Sie das Gerät und die Batterien auf umweltfreundliche Art und Weise gemäß den Vorschriften Ihres Landes.

ES - DESHACERSE DEL APARATO

Reciclar el aparato y pilas usadas de forma ecologica conforme a las disposiciones legales de su pais.

PT - COMO DESFAZER-SE DA UNIDADE

Tente reciclar a unidade e as pilhas usadas respeitando o ambiente e em conformidade com as normas vigentes no seu país.

OPERATION MANUAL

Thank you for buying this JB Systems® product. To take full advantage of all possibilities and for your own safety, please read these operating instructions very carefully before you start using this unit.

FEATURES

This unit is radio-interference suppressed. This product meets the requirements of the current European and national guidelines. Conformity has been established and the relevant statements and documents have been deposited by the manufacturer.

- Powerful Moving Head for Pro DJ, clubs & smaller discotheques
- iMove 5S uses an ELC250 lamp
- iMove 5S HID uses a HID 150 discharge lamp
- 5 DMX channels (pan - tilt - colour - gobo - shutter)
- Pan: 540° in 3,0s - Tilt: 270° in 1,8s
- Excellent optics for sharp gobos and big light output
- 11 dichroic colors + white, rainbow effect
- 14+1 fantastic gobos
- Blackout and variable strobe
- Built in programs and micro for easy stand alone "Master/slave" mode!
- Just connect the small, optional CA-8 controller for easy operation
- Easily controlled by iLEAD, SM1612 or any other DMX controller

BEFORE USE

- Before you start using this unit, please check if there's no transportation damage. Should there be any, do not use the device and consult your dealer first.
- **Important:** This device left our factory in perfect condition and well packaged. It is absolutely necessary for the user to strictly follow the safety instructions and warnings in this user manual. Any damage caused by mishandling is not subject to warranty. The dealer will not accept responsibility for any resulting defects or problems caused by disregarding this user manual.
- Keep this booklet in a safe place for future consultation. If you sell the fixture, be sure to add this user manual.

Check the contents:

Check that the carton contains the following items:

- Operating instructions
- iMove 5S unit
- Mounting brackets
- ELC version = lamp included
- HID version = lamp not included
- Power Cord

SAFETY INSTRUCTIONS:



CAUTION: To reduce the risk of electric shock, do not remove the top cover. No user-serviceable parts inside. Refer servicing to qualified service personnel only.



The lightning flash with arrowhead symbol within the equilateral triangle is intended to alert the user or the presence of un-insulated "dangerous voltage" within the product's enclosure that may be of sufficient magnitude to constitute a risk of electric shock.



The exclamation point within the equilateral triangle is intended to alert the user to the presence of important operation and maintenance (servicing) instructions in the literature accompanying this appliance.



This symbol means: indoor use only.



This symbol means: Read instructions.



This symbol determines: the minimum distance from lighted objects. The minimum distance between light-output and the illuminated surface must be more than 1 meter.

- To protect the environment, please try to recycle the packing material as much as possible.
- A new light effect sometimes causes some unwanted smoke and/or smell. This is normal and disappears after some minutes.
- To prevent fire or shock hazard, do not expose this appliance to rain or moisture.
- To avoid condensation to be formed inside, allow the unit to adapt to the surrounding temperatures when bringing it into a warm room after transport. Condense sometimes prevents the unit from working at full performance or may even cause damages.
- This unit is for indoor use only.
- Don't place metal objects or spill liquid inside the unit. Electric shock or malfunction may result. If a foreign object enters the unit, immediately disconnect the mains power.
- Locate the fixture in a well ventilated spot, away from any flammable materials and/or liquids. The fixture must be fixed at least 50cm from surrounding walls.
- Don't cover any ventilation openings as this may result in overheating.
- Prevent use in dusty environments and clean the unit regularly.
- Keep the unit away from children.
- Inexperienced persons should not operate this device.
- Maximum safe ambient temperature is 40°C. Don't use this unit at higher ambient temperatures.
- The units' surface temperature may reach up to 85°C. Don't touch the housing with bare hands during its operation.
- Make sure the area below the installation place is free from unwanted persons during rigging, de-rigging and servicing.
- Allow the device about 10 minutes to cool down before replacing the bulb or start servicing.
- Always unplug the unit when it is not used for a longer time or before replacing the bulb or start servicing.
- The electrical installation should be carried out by qualified personal only, according to the regulations for electrical and mechanical safety in your country.
- Check that the available voltage is not higher than the one stated on the rear panel of the unit.
- The power cord should always be in perfect condition: switch the unit immediately off when the power cord is squashed or damaged.
- Never let the power-cord come into contact with other cables!
- This fixture must be earthed to in order comply with safety regulations.
- Don't connect the unit to any dimmer pack.
- Always use an appropriate and certified safety cable when installing the unit.
- In order to prevent electric shock, do not open the cover. Apart from the lamp and mains fuse there are no user serviceable parts inside.
- **Never** repair a fuse or bypass the fuse holder. **Always** replace a damaged fuse with a fuse of the same type and electrical specifications!
- In the event of serious operating problems, stop using the fixture and contact your dealer immediately.
- The housing and the lenses must be replaced if they are visibly damaged.
- Please use the original packing when the device is to be transported.
- Due to safety reasons it is prohibited to make unauthorized modifications to the unit.

Important: Never look directly into the light source! Don't use the effect in the presence of persons suffering from epilepsy.

LAMP (RE)PLACEMENT



In case of replacement of the lamp or maintenance, do not open the fixture within 10 minutes until the unit cools down after switching off. Always unplug the unit before servicing! Always use the same type of spare parts (bulbs, fuses, etc.) When replacing parts, please only genuine spare parts.

- Switch off the unit and unplug the mains cable.
- Wait for about 10 minutes until the unit has been cooled down.
- Use a screwdriver to unscrew the screw that closes lamp compartment of the fixture.

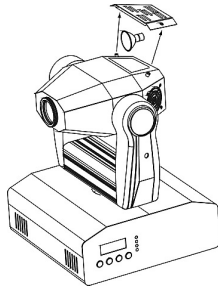

HID Version

- On the inside you will see the lamp. Tear the lamp gently out of the lamp holder.
- Unscrew the 2 wires from the wire terminal
- Install the 2 wires from the new lamp in the wire terminal and make sure to fasten the terminals well.
- Press the new lamp gently in the lamp holder.
Attention! Check the label on the backside of the device or see the technical specifications in this manual to know which lamp should be used. Never install lamps with a higher wattage! Don't touch the bulb inside the reflector of the lamp with bare hands! This drastically shortens the lifespan of the lamp. If you touched the lamp, clean it with a cloth and a little denatured alcohol. Wipe the lamp off before installing.
- Be sure that the wires don't touch the lamp.
- Close the lamp compartment with the screw.
- Done!

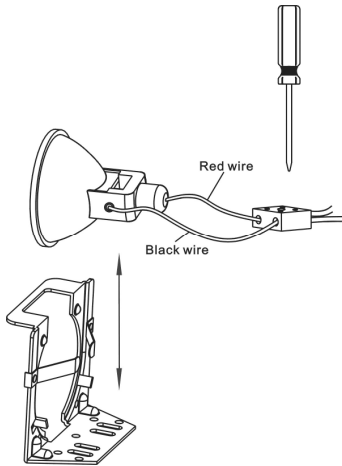

ELC Version

- On the inside you will see the lamp socket. Tear the lamp socket gently out of the lamp compartment.
- Unplug the old lamp. Hold the lamp socket while unplugging the lamp instead of pulling the cable!
- Hold the lamp socket while pressing the new lamp gently in the socket.
Attention! Check the label on the backside of the device or see the technical specifications in this manual to know which lamp should be used. Never install lamps with a higher wattage! Lamps with higher wattage generate temperatures the device was not designed for. If the device uses a lamp transformer, it will burn due to current overload.
- Don't touch the bulb with bare hands! This drastically shortens the lifespan of the lamp. If you touched the lamp, clean it with a cloth and a little denatured alcohol. Wipe the lamp off before installing.
- Put the new lamp back inside the unit. Be sure that the wires don't touch the lamp.
- Close the lamp compartment with the screws.
- Done!

OVERHEAD RIGGING

- **Important:** The installation must be carried out by qualified service personal only. Improper installation can result in serious injuries and/or damage to property. Overhead rigging requires extensive experience! Working load limits should be respected, certified installation materials should be used, the installed device should be inspected regularly for safety.
- Make sure the area below the installation place is free from unwanted persons during rigging, de-rigging and servicing.
- Locate the fixture in a well ventilated spot, far away from any flammable materials and/or liquids. The fixture must be fixed **at least 50cm** from surrounding walls.
- The device should be installed out of reach of people and outside areas where persons may walk by or be seated.
- Before rigging make sure that the installation area can hold a minimum point load of 10times the device's weight.
- Always use a certified safety cable that can hold 12times the weight of the device when installing the unit. This secondary safety attachment should be installed in a way that no part of the installation can drop more than 20cm if the main attachment fails.
- The device should be well fixed; a free-swinging mounting is dangerous and may not be considered!
- Don't cover any ventilation openings as this may result in overheating.
- The operator has to make sure that the safety-relating and machine-technical installations are approved by an expert before using them for the first time. The installations should be inspected every year by a skilled person to be sure that safety is still optimal.

HOW TO SET UP THE UNIT

CONTROL PANEL:

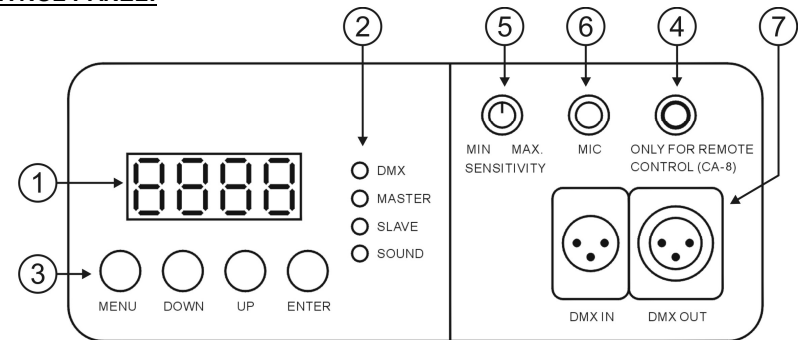

1. **DISPLAY:** To show the various menus and the selected functions.
2. **LEDs**

DMX	On	DMX input present
MASTER	On	Master Mode
SLAVE	On	Slave Mode
SOUND	Flashing	Sound activation

3. **BUTTONS**

MENU	To select the programming functions
DOWN	To go backward in the selected functions
UP	To go forward in the selected functions
ENTER	To confirm the selected functions

- REMOTE CONTROLLER INPUT:** connect the optional CA-8 remote to the 1/4" microphone jack to control the unit for stand by, function and mode
- SENSITIVITY:** To adjust the sound sensitivity.
- MICROPHONE:** To receive audio signal for sound activation.
- DMX INPUT/OUTPUT:** For DMX512 link, use 3-pin XLR plug cable to link the unit together.

MAIN MENU:

- To select any of the pre-set functions, press the **MENU** button up to when the required one is shown on the display.
- Select the function with the **ENTER** button. The display will blink.
- Use **DOWN** and **UP** button to change the mode.
- Once the required mode has been selected, press the **ENTER** button to select. After 8 seconds the display will automatically return to the main functions without any change. To go back to the functions without any change press the **MENU** button. The main functions are shown on the right.

Addr DMX512Address**Setting**

Used to set the starting address in a DMX setup.

- Press the MENU button until **Addr** is shown on the display.
- Press the ENTER button, the display starts blinking.
- Use DOWN and UP buttons to change the DMX512 address.
- Once the correct address shows on the display, press the ENTER button to save it.
(or automatically return to the main functions without any change after 8 seconds)
- To go back to the functions without any change press the MENU button again.

ShNd Show Mode

Used to choose the Show mode when used in standalone or master/slave mode.

- Press the MENU button until **ShNd** is showing on the display.
- Press the ENTER button, the display starts blinking.
- Use **DOWN** and **UP** button to select the **Sh 1** (show 1) or **Sh 2** (show 2) or **Sh 3** (show 3) or **Sh 4** (show 4) mode.
- Once the right mode shows on the display, press the ENTER button to save it.
(or automatically return to the main functions without any change after 8 seconds)
- To go back to the functions without any change press the MENU button again.

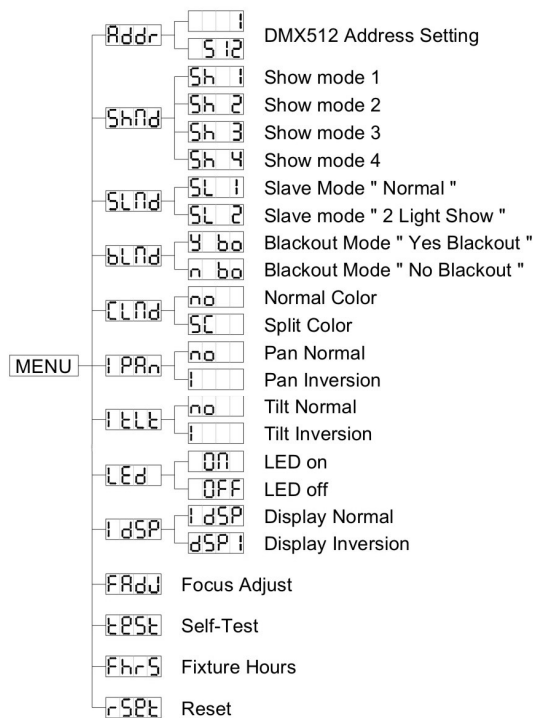

- Sh 1** Show 1 mode - Fixture is placed on the **floor**. Tilt movement angle 210°.
- Sh 2** Show 2 mode - Fixture is fixed under **ceiling**. Tilt movement angle 90°.
- Sh 3** Show 3 mode - Fixture is placed **on the speaker**,
The spot is always projecting to the audience's direction; i.e in front of the stage. Pan movement angle (left to right to left): 160°. Tilt movement angle: 90° (60° above horizon; 30° below horizon.)
- Sh 4** Show 4 mode - Fixture is fixed **under ceiling**.
The spot is mainly projecting in front of the stage. Pan movement angle (left to right to left) :160°. Tilt movement angle: 90° (vertically, front 75°; back 15°)

SLNd Slave Mode

Used to make the slave unit work in opposite to the master or to work in complete sync.

- Press the MENU button until **SLNd** is shown on the display.
- Press the ENTER button, the display starts blinking.
- Use DOWN and UP button to select **SL 1** (normal) or **SL 2** (2 light show) mode.
- Once the mode has been selected, press the ENTER button save it.
(or automatically return to the main functions without any change after 8 seconds)
- To go back to the functions without any change press the MENU button again.

bLNd Blackout Mode

Blackout mode: when no DMX-signal is detected, the unit goes in blackout and waits for the DMX-signal.

No blackout mode: when no DMX-signal is detected, the unit automatically switches to standalone mode.

- Press the MENU button until **bLNd** is shown on the display.
- Press the ENTER button, the display starts blinking.
- Use DOWN and UP button to select **y bo** (yes blackout) or **n bo** (no blackout) mode.
- Once the mode has been selected, press the ENTER button to save it.
(or automatically return to the main functions without any change after 8 seconds)
- To go back to the functions without any change press the MENU button again.

CLNd Color Mode

Normal: only full colors can be selected.

Split colors: you can select full colors and 2 colors that are next to each other on the color wheel.

- Press the MENU button until **CLNd** is shown on the display.
- Press the ENTER button, the display starts blinking.
- Use DOWN and UP button to select **no** (normal) or **SC** (split color) mode.
- Once the mode has been selected, press the ENTER button to save it.
(or automatically return to the main functions without any change after 8 seconds)
- To go back to the functions without any change press the MENU button again.

IPAn Pan Inversion

Normal: Panning movement is not inverted.

Pan inversion: Panning movement is inverted

- Press the MENU button until **IPAn** is shown on the display.
- Press the ENTER button, the display starts blinking.
- Use DOWN and UP button to select **no** (normal) or **i** (pan inversion) mode.
- Once the mode has been selected, press the ENTER button to save it.
(or automatically return to the main functions without any change after 8 seconds)
- To go back to the functions without any change press the MENU button again.

TILT Tilt Inversion

Normal: Tilt movement is not inverted.

Tilt inversion: tilt movement is inverted

- Press the MENU button until **TILT** is shown on the display.
 - Press the ENTER button, the display starts blinking.
 - Use DOWN and UP buttons to select **NO** (normal) or **Y** (tilt inversion) mode.
 - Once the mode has been selected, press the ENTER button to save it.
(or automatically return to the main functions without any change after 8 seconds)
- To go back to the functions without any change press the MENU button again.

LED Led Display

Display on: display is always on.

Display off: display is off when not used.

- Press the MENU button until the display shows **LED**.
 - Press the ENTER button, the display starts blinking.
 - Use DOWN and UP buttons to select **ON** (display always on) or **OFF** (display off when not used).
 - Once the mode has been selected, press the ENTER button to save it.
(or automatically return to the main functions without any change after 8 seconds)
- To go back to the functions without any change press the MENU button again.

DISP Display Inversion

Display normal: display is readable when the unit is on the floor.

Display inversion: display is readable when the unit is mounted upside down.

- Press the MENU button until **DISP** is blinking on the display. (normal display)
- Use the ENTER button to change to the mode **DISP** (display inversion), the option will be automatically stored after 8 seconds. Or press the ENTER button again return to the mode **DISP** (normal display).
- To go back to the functions press the MENU button.

FADJ Focus Adjust

Used to help you adjusting the focus of the light beam and gobos.

- Press the MENU button until **FADJ** is blinking on the display.
 - Press the ENTER button so the unit goes to the "tilt 90°" position.
 - Press the ENTER button so the unit goes to the "pan 0°" position.
 - Press the ENTER button so the unit goes to the "pan 90°" position.
 - Press the ENTER button so the unit goes to the "pan 180°" position.
 - Press the ENTER button so the unit goes to the "pan 270°" position.
- In the Previous 5 steps you are able to adjust the focus with the UP/DOWN buttons on the unit (the display shows the current focus status).
- Attention:** please note that you can only set an "average focus" for all 5 positions, so it is not possible to set the focus perfectly sharp for all directions.
- To go back to the functions press the MENU button.

TEST Self-Test

Used to activate the internal "self-test" program which shows all possibilities of the unit.

- Press the MENU button until **TEST** is blinking on the display.
- Press the ENTER button to start the internal self-test program.
- To go back to the functions press the MENU button.

Fhrs Fixture Hours

Used to show the number of working hours of the unit.

- Press the MENU button until **Fhrs** is blinking on the display.
- Press the ENTER button to show the number of working hours in the display.
- To go back to the functions press the MENU button.

RST Reset

Used to force a reset of the unit.

- Press the MENU button until **RST** is blinking on the display.
- Press the ENTER to reset all channels to their standard position.
- To go back to the functions press the MENU button.

Please also check the chapter about the DMX-channel configuration of the unit to find out how you can force a reset by DMX.

HOW TO CONNECT THE UNIT BY DMX

The DMX-protocol is a widely used high speed signal to control intelligent light equipment. You need to "daisy chain" your DMX controller and all the connected light effects with a good quality XLR M/F balanced cable (ex. JB Systems ref. 7-0063). To prevent strange behavior of the light effects, due to interferences, you must use a 90Ω to 120Ω terminator at the end of the chain. Never use Y-splitter cables, this simply won't work!

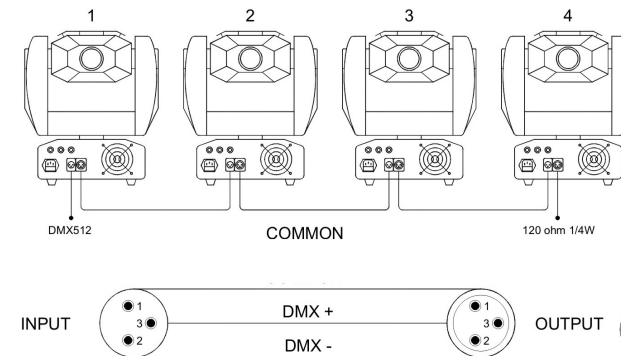
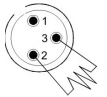

Each light effect in the chain needs to have its proper starting address so it knows which commands from the controller it has to decode.

HOW TO SET THE THE RIGHT STARTING ADDRESS:

Refer to the previous chapter (DMX-512 address setting) to learn how to set the starting address on this unit. The starting address of each unit is very important. Unfortunately it is impossible to tell you in this user manual which starting addresses you have to set because this completely depends on the controller you will use... So please refer to the user manual of your DMX-controller to find out which starting addresses you must set.

DMX-CONFIGURATION OF iMOVE 5S

DMX512 Configuration				
Ch1	Ch2	Ch3	Ch4	Ch5
Pan	Tilt	Shutter/Shaking	Gobo	Color
			Normal	Split
540°	270°	248-255 Open	255 Fastest speed Gobo change	255 Fastest speed Rainbow effect
		247 Fastest speed Shaking	128 Slowest speed Gobo change	128 Slowest speed Rainbow effect
			120-127	121-127 Pink
			111-119	113-120 Yellow+Pink
			103-110	106-112 Yellow
			096-106 Orange	098-105 Orange+Yellow
			094-102	091-097 Orange
		132 Slowest speed shaking	086-093	083-090 Light Green+Orange
			075-085 UV Purple	076-082 Light Green
			077-085	068-075 UV Purple
		131 Fastest speed shutter	069-076	061-067 Blue
			060-068	053-060 Red+Blue
			052-059	040-052 Red
			044-051	038-045 Amber
			043-053 Amber	031-037 Light Blue
			032-042 Light Blue	023-030 Magenta
			022-031 Magenta	016-022 Green+Magenta
			011-021 Green	008-015 Green
		16 Slowest speed shutter	000-010 White	000-007 White
			026-034	
			018-025	
		008-015 Open	009-017	
		000-007 Blackout	000-008	

HOW TO OPERATE THE UNIT

Every time you turn the unit on, it will show IM-5S on the display and move all the motors to their 'home' position and you may hear some noises for about 20 seconds. After that the unit will be ready to receive DMX signal or run the built in programs.

You can operate the unit in three ways:

- By master/slave built-in preprogram function
- By CA-8 easy controller
- By universal DMX controller

BY MASTER/SLAVE BUILT-IN PREPROGRAM FUNCTION:

Select this function when you want an instant show. By linking the units in master/slave connection, the first unit will control the other units to give an automatic, sound activated, synchronized light show. Its DMX input will have nothing plugged into it, and its master-LED will be constantly on and sound-LED will flash to the music.

Important! This function only works when the blackout mode in the menu of the master is set to OFF, otherwise nothing will happen! Read more about this option in the "Main Menu" paragraph.

- MASTER has 2 built-in shows:** You can select **Sh 1** (show 1), **Sh 2** (show 2), **Sh 3** (show 3) or **Sh 4** (show 4) directly in the menu of the master.
- SLAVES have 2 working options:** The other units are set to slave mode (slave-LED is constantly on). In order to create a great light show you can introduce contrast movements (pan/tilt of slave is inversed) → In the menu of the slave units you can go to option **SLnd** and select:
 - SL 1** → **Normal slave:** slave works in sync with the master.
 - SL 2** → **2 light show:** slave works in opposite with the master.

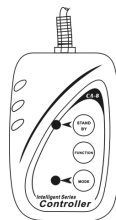

BY EASY CONTROLLER:

When used in Master/slave mode we strongly advice you to use the CA-8 "Easy controller" Just connect this small controller to the 1/4" jack of the master unit, and you will be able to control the following

FUNCTIONS:

Stand by	Blackout the unit			
Function	Strobe	X/Y moving show mode selection (Show 1 ~ Show 4)	Color/Gobo selection	X/Y moving setting
	1.Gobo / Color sync. strobe			
Mode	2.Sync. strobe	Sound 2 (LED normal blinking)	Slow/Sound 3 (LED on)	Position/ Latch (LED fast blinking)
	3.Two-light strobe			

MAINTENANCE

- Make sure the area below the installation place is free from unwanted persons during servicing.
- Switch off the unit, unplug the mains cable and wait until the unit has been cooled down.
- During inspection the following points should be checked:**
- All screws used for installing the device and any of its parts should be tightly fastened and may not be corroded.
- Housings, fixations and installations spots (ceiling, truss, suspensions) should be totally free from any deformation.
- When an optical lens is visibly damaged due to cracks or deep scratches, it must be replaced.
- The mains cables must be in impeccable condition and should be replaced immediately when even a small problem is detected.
- In order to protect the device from overheat the cooling fans (if any) and ventilation openings should be cleaned monthly.
- The interior of the device should be cleaned annually using a vacuum cleaner or air-jet.
- The cleaning of internal and external optical lenses and/or mirrors must be carried out periodically to optimize light output. Cleaning frequency depends on the environment in which the fixture operates: damp, smoky or particularly dirty surroundings can cause greater accumulation of dirt on the unit's optics.
 - Clean with a soft cloth using normal glass cleaning products.
 - Always dry the parts carefully.
 - Clean the external optics at least once every 30 days.
 - Clean the internal optics at least every 90 days.

Attention: We strongly recommend internal cleaning to be carried out by qualified personnel!

SPECIFICATIONS

Mains Input:	AC 230V, 50Hz
Fuse:	20mm Glass T5A Fast Blow
Sound Control:	Internal microphone
DMX connections:	3pin XLR male / female
Lamp (iMove 5S ELC):	ELC 24V 250W
Lamp (iMove 5S HID):	HID 150W
Size:	290 x 330 x 380 mm
Weight:	12 kg

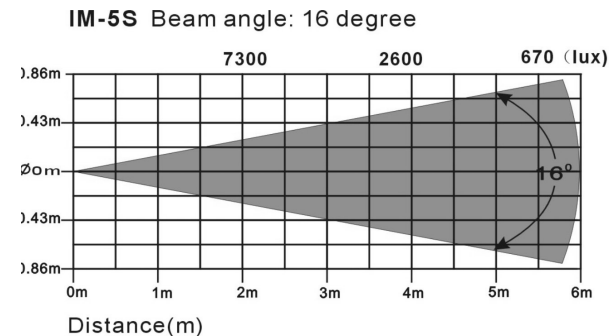
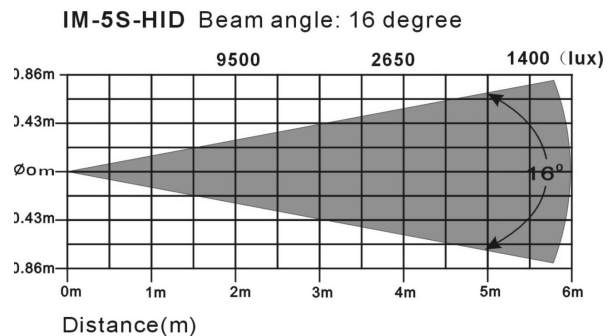

Every information is subject to change without prior notice
You can download the latest version of this user manual on our website: www.beglec.com

MODE D'EMPLOI

Merci d'avoir choisi ce produit JB Systems®. Pour votre sécurité et pour une utilisation optimale de toutes les possibilités de l'appareil, lisez attentivement cette notice avant utilisation.

CARACTERISTIQUES

Cet appareil ne produit pas d'interférences radio. Il répond aux exigences nationales et européennes. La conformité a été établie et les déclarations et documents correspondants ont été déposés par le fabricant.

- Cet appareil a été conçu pour la production d'effets lumière décoratifs et est utilisé dans des spectacles lumineux.
- Lyre puissante pour le DJ professionnel, discothèques et disco bars mobiles
- 5 canaux DMX (pan tilt couleur gobo shutter)
- Pan: 540° en 3sec. - Tilt: 270° en 1,8sec.
- Optique étudiée pour les gobos et une clarté exceptionnelle de lumière
- L'adresse DMX peut être réglée à distance à l'aide du contrôleur iLEAD
- 11 couleurs dichroïques + blanc + effet arc-en-ciel
- 14 + 1 gobos attractifs
- Black-out et strobo à vitesse variable
- Programmes et micro incorporés pour fonctionnement autonome!
- Peut facilement être piloté avec le iLEAD, SM1612 ou autres consoles DMX

AVANT UTILISATION

- Avant d'utiliser cet appareil, assurez-vous de l'absence de dommage lié au transport. En cas d'endommagement, n'utilisez pas l'appareil et contactez le vendeur.
- **Important:** Cet appareil a quitté notre usine en parfaite condition et bien emballé. Il est primordial que l'utilisateur suive les instructions de sécurité et avertissements inclus dans ce manuel. La garantie ne s'applique pas en cas de dommage lié à une utilisation incorrecte. Le vendeur ne prend pas la responsabilité des défauts ou de tout problème résultant du fait de n'avoir pas tenu compte des mises en garde de ce manuel.
- Conservez ce manuel dans un endroit sûr pour toute consultation future. Si vous vendez l'appareil, assurez-vous d'y joindre ce manuel également.

Vérifiez le contenu:

Vérifiez si l'emballage contient les articles suivants:

- Mode d'emploi
- Appareil iMove 5S
- Supports de montage
- Version ELC = lampe comprise
- Version HID = sans lampe
- Cordon d'alimentation

INSTRUCTIONS DE SECURITE:



ATTENTION: afin de réduire le risque d'électrocution, n'enlevez jamais le couvercle de l'appareil. Il n'y a aucune pièce à l'intérieur de l'appareil que vous pouvez remplacer vous-même. Confiez l'entretien uniquement à des techniciens qualifiés.

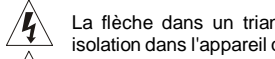

La flèche dans un triangle met l'utilisateur en garde contre la présence de haute tension sans isolation dans l'appareil qui peut causer un risque d'électrocution.

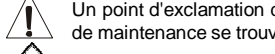

Un point d'exclamation dans un triangle prévient de la présence d'instructions de fonctionnement et de maintenance se trouvant dans le manuel, fourni avec l'appareil.

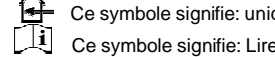

Ce symbole signifie: uniquement pour usage à l'intérieur

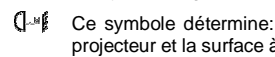

Ce symbole signifie: Lire le mode d'emploi.

Ce symbole détermine: la distance minimum des objets allumés. La distance minimum entre le projecteur et la surface à éclairer doit être plus de 1 mètre.

- Afin de protéger l'environnement, merci de recycler les emballages autant que possible.
- Un nouvel effet lumière peut provoquer de la fumée et/ou une odeur non souhaitée, disparaissant après quelques minutes.
- Afin d'éviter tout risque d'incendie ou de choc électrique, ne pas exposer cet appareil à la pluie ou l'humidité.
- Pour éviter la formation de condensation à l'intérieur de l'appareil, patientez quelques minutes pour laisser l'appareil s'adapter à la température ambiante lorsqu'il arrive dans une pièce chauffée après le transport. La condensation empêche l'unité de fonctionner en performance optimale et peut même causer des dommages.
- Cette unité est destinée à une utilisation à l'intérieur uniquement.
- Ne pas insérer d'objet métallique ou verser un liquide dans l'appareil. Aucun objet rempli de liquides, tels que des vases, ne peut être placé sur cet appareil. Risque de choc électrique ou de dysfonctionnement. Si un corps étranger est introduit dans l'unité, déconnectez immédiatement de la source d'alimentation.
- Aucune source de flamme nue, telle que les bougies allumées, ne peut être placée sur l'appareil.
- Placez l'appareil dans un endroit bien ventilé, éloigné de tout matériau ou liquide inflammable. L'appareil doit être fixé à 50cm minimum des murs.
- Ne pas couvrir les ouvertures de ventilation, un risque de surchauffe en résulterait.
- Ne pas utiliser dans un environnement poussiéreux et nettoyez l'unité régulièrement.
- Ne pas laisser l'unité à portée des enfants.
- Les personnes non expérimentées ne doivent pas utiliser cet appareil.
- La température ambiante maximum d'utilisation de l'appareil est de 40°C. Ne pas l'utiliser au-delà de cette température.
- La température des parois de l'unité peut atteindre 85°C. Ne pas toucher la coque à mains nues en cours de fonctionnement.
- Assurez-vous que la zone au-dessous du lieu d'installation ne comporte pas de personnes indésirables pendant le montage, le démontage et les opérations de maintenance.
- Laissez l'appareil refroidir environ 10 minutes avant de remplacer l'ampoule ou d'effectuer des réparations.
- Débranchez toujours l'appareil si vous ne l'utilisez pas de manière prolongée avant de changer une ampoule ou d'entreprendre des réparations.
- Les installations électriques ne peuvent être faites que par du personnel qualifié et conformément aux réglementations de sécurité électrique et mécanique en vigueur dans votre pays.
- Assurez-vous que la tension d'alimentation de la source d'alimentation de la zone dans laquelle vous vous trouvez ne dépasse pas celui indiqué à l'arrière de l'appareil.
- Le cordon d'alimentation doit toujours être en condition parfaite. Mettez immédiatement l'unité hors tension si le cordon est écrasé ou endommagé.
- Ne laissez jamais le cordon d'alimentation entrer en contact avec d'autres câbles !
- L'appareil doit être à la masse selon les règles de sécurité.
- Ne pas connecter l'unité à un variateur de lumière.
- Utilisez toujours les câbles appropriés et certifiés lorsque vous installez l'unité.
- Pour éviter tout choc électrique, ne pas ouvrir l'appareil. En dehors des ampoules et du fusible principal, il n'y a pas de pièces pouvant être changées par l'utilisateur à l'intérieur.

- **Ne jamais** réparer ou court-circuiter un fusible. Remplacez **systématiquement** un fusible endommagé par un fusible de mêmes type et spécifications électriques !
- En cas de problèmes de fonctionnement sérieux, arrêtez toute utilisation de l'appareil et contactez votre revendeur immédiatement.
- La coque et les lentilles doivent être remplacées si visiblement endommagées.
- Utilisez l'emballage d'origine si l'appareil doit être transporté.
- Pour des raisons de sécurité, il est interdit d'apporter toute modification à l'unité non spécifiquement autorisée par les parties responsables.

Important: Ne jamais fixer directement la source de lumière ! Ne pas utiliser d'effets en présence de personnes souffrant d'épilepsie.

MISE EN PLACE / REMPLACEMENT DES AMPOULES



En cas d'opération de maintenance ou de remplacement des ampoules, ne pas ouvrir l'installation dans les 10 minutes suivant la fin de l'utilisation jusqu'à ce que l'appareil ait refroidi. Débranchez systématiquement l'unité avant toute opération de maintenance. Utilisez toujours le même type de pièces (ampoules, fusibles, etc.) Lors du remplacement, n'utilisez que des pièces véritables.

- Mettez l'unité hors tension et débranchez le câble d'alimentation.
- Attendez environ 10 minutes jusqu'à ce que l'unité ait refroidi.
- Utilisez un tournevis pour dévisser le compartiment des ampoules de l'appareil.

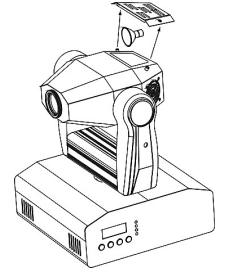
**HID Version**

- A l'intérieur vous pouvez voir la lampe HID. Sortez-la délicatement du compartiment à ampoules.
- Dévissez les 2 vis du raccord (« wire terminal » dans le dessin) et retirez les 2 câbles de la lampe usagée.
- Installez les 2 câbles de la nouvelle lampe HID et mettez en place la nouvelle ampoule.
- Attention! Reportez-vous à l'étiquette à l'arrière de l'appareil ou aux spécifications techniques de ce manuel pour savoir quelle ampoule utiliser. Ne jamais installer d'ampoules à puissance plus élevée!
- Ne pas toucher l'ampoule, se trouvant à l'intérieur du réflecteur, à mains nues! Cela réduirait énormément le cycle de vie de la lampe. Si vous l'avez touchée, nettoyez-la avec un linge et un peu d'alcool modifié. Essayez l'ampoule avant de l'installer.
- Assurez-vous que les fils ne touchent pas l'ampoule.
- Refermez le compartiment à ampoules à l'aide de la vis.
- Voilà!

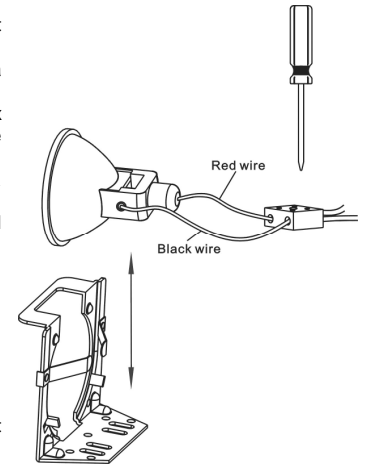
**ELC Version**

- A l'intérieur vous pouvez voir la douille. Sortez-la délicatement du compartiment à ampoules.
- Sortez l'ampoule usagée. Tenez la douille pendant l'opération, plutôt que de tirer sur le câble!
- Tenez encore la douille lorsque vous mettez en place la nouvelle ampoule.
- **Attention!** Reportez-vous à l'étiquette à l'arrière de l'appareil ou aux spécifications techniques de ce manuel pour savoir quelle ampoule utiliser. Ne jamais installer d'ampoules à puissance plus élevée! De telles ampoules produisent des températures supérieures à celles pour lesquelles l'appareil a été conçu. Si l'appareil utilise un transformateur, il brûlera en raison de la surcharge induite.
- Ne pas toucher l'ampoule à mains nues! Cela réduirait énormément le cycle de vie de la lampe. Si vous l'avez touchée, nettoyez-la avec un linge et un peu d'alcool modifié. Essayez l'ampoule avant de l'installer.
- Insérez la nouvelle ampoule à l'intérieur de l'unité. Assurez-vous que les fils ne touchent pas l'ampoule.
- Refermez le compartiment à ampoules à l'aide des vis.
- Voilà!

INSTALLATION EN HAUTEUR

- **Important:** L'installation doit être faite par du personnel qualifié uniquement. Une installation incorrecte peut causer des blessures sévères et/ou endommager l'appareil. L'installation en hauteur exige de l'expérience ! Les limites de charge doivent être respectées, du matériel d'installation certifié doit être utilisé, et l'appareil installé doit subir des inspections de sécurité régulièrement.
- Assurez-vous que la zone au-dessous du lieu d'installation ne comporte pas de personnes indésirables lors de l'installation, la désinstallation ou la maintenance.
- Placez l'appareil dans un endroit bien ventilé, éloigné de tout matériau ou liquide inflammable. L'appareil doit être fixé à **50cm minimum** des murs à l'entour.
- L'appareil doit être hors de portée du public et en dehors des zones de passage de personnes ou des zones où le public est installé.
- Avant l'installation assurez-vous que la zone d'installation supporte un point localisé minimum de 10 fois le poids de l'appareil.
- Utilisez systématiquement un câble de sécurité qui peut supporter 12 fois le poids de l'appareil lors de l'installation. Ce câble de sécurité secondaire doit être installé de manière à ce qu'aucune partie de l'appareil ne puisse descendre de plus de 20 cm si le support principal tombe.
- L'appareil doit être bien fixé, un montage à balancement est dangereux et ne devrait pas être considéré !
- Ne pas couvrir les ouvertures de ventilation pour éviter tout risque de surchauffe.
- L'utilisateur doit s'assurer que les installations techniques et de sécurité sont bien approuvées par un expert avant la première utilisation. Les installations doivent être inspectées chaque année par du personnel qualifié pour assurer une sécurité optimale.

COMMENT REGLER L'APPAREIL

PANNEAU DE CONTRÔLE:

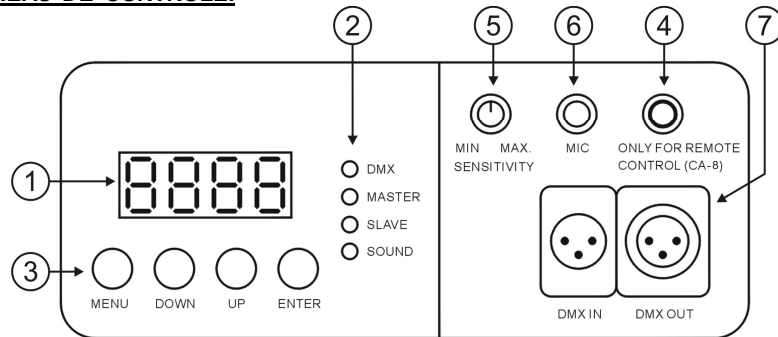

1. **ECRAN** affiche les différents menus et les fonctions sélectionnées.
2. **LEDS**

DMX	Allumé	Présence d'un signal DMX
MASTER	Allumé	Mode maître
SLAVE	Allumé	Mode esclave
SOUND	Clignote	Activation musicale

3. TOUCHES

MENU	Pour sélectionner les fonctions de programmation
DOWN	Pour reculer dans les fonctions sélectionnées
UP	Pour avancer dans les fonctions sélectionnées
ENTER	Pour confirmer la fonction sélectionnée

4. **ENTREE POUR LE CONTROLEUR A DISTANCE** : connectez le contrôleur à distance optionnel (CA-8) via l'entrée jack ¼" afin de contrôler l'appareil au niveau du stand by, de la fonction et du mode.

5. **SENSITIVITY:** vous pouvez régler la sensibilité du micro si vous utilisez cet appareil de façon autonome ou en mode maître/esclave.
6. **MICRO:** est utilisé pour commander les programmes internes au rythme de la musique.
7. **DMX IN/OUT:** est utilisé pour les configurations en DMX512. Utilisez des câbles symétriques XLR M/F à 3 broches de bonne qualité pour relier les appareils entre eux.

MENU PRINCIPAL:

- Pour sélectionner une des fonctions pre-set, appuyez sur la touche **MENU** jusqu'à ce que la fonction que vous désirez apparaisse à l'écran.
- Sélectionnez la fonction à l'aide de la touche **ENTER**. L'écran clignotera.
- Utilisez les touches **DOWN** et **UP** pour changer de mode.
- Dès que vous avez sélectionné le mode requis, appuyez sur la touche **ENTER** pour confirmer. Après 8 secondes l'écran retournera automatiquement aux fonctions principales sans avoir modifié quoi que ce soit. Pour retourner aux fonctions sans effectuer de changements, appuyez sur la touche **MENU**. Les fonctions principales sont affichées à droite.

Addr Reglage de l'adresse DMX512

Est utilisé pour régler l'adresse de départ dans une configuration DMX.

- Appuyez sur la touche MENU jusqu'à ce que **Addr** soit affiché à l'écran.
- Appuyez sur la touche ENTER, l'écran commence à clignoter.
- Utilisez les touches DOWN et UP pour changer l'adresse DMX512.
- Quand l'adresse désirée est affichée à l'écran, appuyez sur la touche ENTER pour confirmer votre choix. (Où il retournera automatiquement aux fonctions principales sans aucune modification après 8 secondes)
- Pour retourner aux fonctions sans effectuer de changements, appuyez à nouveau sur la touche MENU.

Shnd Show Mode

Est utilisé pour choisir le Show quand l'appareil fonctionne de façon autonome ou en maître/esclave.

- Appuyez sur la touche MENU jusqu'à ce que **Shnd** est affiché à l'écran.
- Appuyez sur la touche ENTER, l'écran commence à clignoter.
- Utilisez les touches DOWN et UP pour sélectionner **Sh 1** (show 1) ou **Sh 2** (show 2) ou **Sh 3** (show 3) ou **Sh 4** (show 4).
- Dès que le mode de fonctionnement est affiché à l'écran, appuyez sur la touche ENTER pour confirmer votre choix. (Où il retournera automatiquement aux fonctions principales sans aucune modification après 8 secondes)
- Pour retourner aux fonctions sans effectuer de changements, appuyez à nouveau sur la touche MENU.

Addr	512	DMX512 Address Setting
Shnd	Sh 1	Show mode 1
	Sh 2	Show mode 2
	Sh 3	Show mode 3
	Sh 4	Show mode 4
SLnd	SL 1	Slave Mode " Normal "
	SL 2	Slave mode " 2 Light Show "
blnd	y bo	Blackout Mode " Yes Blackout "
	n bo	Blackout Mode " No Blackout "
CLnd	no	Normal Color
	SC	Split Color
MENU	pan	Pan Normal
	i	Pan Inversion
Tilt	no	Tilt Normal
	i	Tilt Inversion
LED	ON	LED on
	OFF	LED off
dSP	dSP	Display Normal
	i	Display Inversion
FRAdj		Focus Adjust
TEST		Self-Test
FixrS		Fixture Hours
RESET		Reset

Sh 1 Mode show 1 : l'appareil est placé **par terre**. Angle du mouvement tilt : 210°.

Sh 2 Mode show 2 : l'appareil est fixé **au plafond**. Angle du mouvement tilt : 90°.

Sh 3 Mode show 3 : l'appareil est placé **sur le haut-parleur**.

Le projecteur reste continuellement dirigé vers le public, donc, devant la scène. Angle du mouvement pan (de gauche à droite à gauche) : 160°. Angle du mouvement tilt : 90° (60° au dessus de l'horizontale ; 30° en dessous de l'horizontale).

Sh 4 Mode show 4 : l'appareil est fixé **au plafond**.

La plupart du temps, le spot projette son faisceau devant la scène. Angle du mouvement pan (de gauche à droite à gauche) : 160°. Angle du mouvement tilt : 90° (verticalement, devant 75°; derrière 15°).

SLNd Slave Mode

Est utilisé pour que l'appareil esclave fonctionne de façon opposée au maître ou pour fonctionner de façon complètement synchronisée.

- Appuyez sur la touche MENU jusqu'à ce que **SLNd** est affiché à l'écran.
 - Appuyez sur la touche ENTER, l'écran commence à clignoter.
 - Utilisez les touches DOWN et UP pour sélectionner **SL1** (normal) ou **SL2** (2 light show).
 - Dès que le mode de fonctionnement est affiché à l'écran, appuyez sur la touche ENTER pour confirmer votre choix.
(Où il retournera automatiquement aux fonctions principales sans aucune modification après 8 secondes)
- Pour retourner aux fonctions sans effectuer de changements, appuyez à nouveau sur la touche MENU.

BLNd Mode Black-out

Black-out mode: quand aucun signal DMX est détecté, l'appareil se met en black-out et attends un signal DMX.

Mode « pas de black-out »: quand aucun signal DMX est détecté, l'appareil se met automatiquement à fonctionner de façon autonome.

- Appuyez sur la touche MENU jusqu'à ce que **BLNd** est affiché à l'écran.
 - Appuyez sur la touche ENTER, l'écran commence à clignoter.
 - Utilisez les touches DOWN et UP pour sélectionner **Y_ba** (yes black-out) ou **n_ba** (no black-out).
 - Dès que le mode de fonctionnement est affiché à l'écran, appuyez sur la touche ENTER pour confirmer votre choix.
(Où il retournera automatiquement aux fonctions principales sans aucune modification après 8 secondes)
- Pour retourner aux fonctions sans effectuer de changements, appuyez à nouveau sur la touche MENU.

CLNd Color Mode

Normal: on peut uniquement sélectionner des couleurs pleines.

Split colors: vous pouvez sélectionner des couleurs pleines et 2 couleurs qui se trouvent l'une à coté de l'autre sur la roue à gobos.

- Appuyez sur la touche MENU jusqu'à ce que **CLNd** est affiché à l'écran.
 - Appuyez sur la touche ENTER, l'écran commence à clignoter.
 - Utilisez les touches DOWN et UP pour sélectionner **no** (normal) ou **SC** (split color).
 - Dès que le mode de fonctionnement est affiché à l'écran, appuyez sur la touche ENTER pour confirmer votre choix.
(Où il retournera automatiquement aux fonctions principales sans aucune modification après 8 secondes)
- Pour retourner aux fonctions sans effectuer de changements, appuyez à nouveau sur la touche MENU.

IPan Inversion Pan

Normal: le mouvement pan n'est pas inversé.

Pan inversion: le mouvement pan est inversé

- Appuyez sur la touche MENU jusqu'à ce que **IPan** est affiché à l'écran.
 - Appuyez sur la touche ENTER, l'écran commence à clignoter.
 - Utilisez les touches DOWN et UP pour sélectionner **no** (normal) ou **pan** (pan inversion).
 - Dès que le mode de fonctionnement est affiché à l'écran, appuyez sur la touche ENTER pour confirmer votre choix.
(Où il retournera automatiquement aux fonctions principales sans aucune modification après 8 secondes)
- Pour retourner aux fonctions sans effectuer de changements, appuyez à nouveau sur la touche MENU.

ITilt Inversion Tilt

Normal: le mouvement tilt n'est pas inversé.

Tilt inversion: le mouvement tilt est inversé

- Appuyez sur la touche MENU jusqu'à ce que **ITilt** est affiché à l'écran.
 - Appuyez sur la touche ENTER, l'écran commence à clignoter.
 - Utilisez les touches DOWN et UP pour sélectionner **no** (normal) ou **tilt** (tilt inversion).
 - Dès que le mode de fonctionnement est affiché à l'écran, appuyez sur la touche ENTER pour confirmer votre choix.
(Où il retournera automatiquement aux fonctions principales sans aucune modification après 8 secondes)
- Pour retourner aux fonctions sans effectuer de changements, appuyez à nouveau sur la touche MENU.

LEd Led Display

Display on: l'écran est toujours allumé.

Display off: l'écran est éteint quand il n'est pas utilisé.

- Appuyez sur la touche MENU jusqu'à ce que l'écran affiche **LEd**.
 - Appuyez sur la touche ENTER, l'écran commence à clignoter.
 - Utilisez les touches DOWN et UP pour sélectionner **on** (écran toujours allumé) ou **off** (écran éteint si pas utilisé).
 - Dès que le mode de fonctionnement est affiché à l'écran, appuyez sur la touche ENTER pour confirmer votre choix.
(Où il retournera automatiquement aux fonctions principales sans aucune modification après 8 secondes)
- Pour retourner aux fonctions sans effectuer de changements, appuyez à nouveau sur la touche MENU.

IDSP Inversion Display

Display normal: possibilité de lire ce qui est affiché à l'écran quand l'appareil est posé par terre.

Display inversion: possibilité de lire ce qui est affiché à l'écran quand l'appareil est suspendu.

- Appuyez sur la touche MENU jusqu'à ce que **IDSP** clignote sur l'écran. (affichage normal)
- Utilisez la touche ENTER pour changer l'affichage **IDSP** (affichage inversé), l'option sera automatiquement enregistrée après 8 secondes. Ou appuyez à nouveau sur la touche ENTER pour retourner à l'affichage normal **IDSP**
- Pour retourner vers les fonctions, appuyez sur la touche MENU.

FADJ Focus Adjust

Est utilisé pour vous aider à régler le focus des faisceaux et des gobos.

- Appuyez sur la touche MENU jusqu'à ce que **FADJ** clignote à l'écran.
- Appuyez sur la touche ENTER pour que l'appareil adopte la position "tilt 90°".
- Appuyez sur la touche ENTER pour que l'appareil adopte la position "pan 0°".
- Appuyez sur la touche ENTER pour que l'appareil adopte la position "pan 90°".
- Appuyez sur la touche ENTER pour que l'appareil adopte la position "pan 180°".
- Appuyez sur la touche ENTER pour que l'appareil adopte la position "pan 270°".

Dans les 5 pas précédents vous pouvez ajuster le focus à l'aide des touches UP/DOWN de l'appareil (l'écran affiche la valeur du focus).

Attention: vous pouvez uniquement effectuer un réglage "général" du focus couvrant les 5 positions, il n'est donc pas possible régler parfaitement le focus pour toutes les directions individuellement.

- Pour retourner aux fonctions, appuyez sur la touche MENU.

ESSE Self-Test

Est utilisé pour activer le programme interne "self-test" qui passera en revue toutes les possibilités de l'appareil.

- Appuyez sur la touche MENU jusqu'à ce que **ESSE** clignote à l'écran.
- Appuyez sur la touche ENTER pour démarrer le programme intégré « self-test ».
- Pour retourner aux fonctions, appuyez sur la touche MENU.

Fhrs Fixture Hours

Vous communique le nombre d'heures de service de l'appareil.

- Appuyez sur la touche MENU jusqu'à ce que **Fhrs** clignote à l'écran.
- Appuyez sur la touche ENTER pour que l'appareil affiche le nombre d'heures de service à l'écran.
- Pour retourner aux fonctions, appuyez sur la touche MENU.

RSSE Reset

Pour effectuer une mise à zéro de l'appareil.

- Appuyez sur la touche MENU jusqu'à ce que **RSSE** clignote à l'écran.
- Appuyez sur ENTER pour renvoyer tous les canaux à leur position d'origine.
- Pour retourner aux fonctions, appuyez sur la touche MENU.

Veillez également consulter le chapitre concernant la configuration des canaux DMX pour découvrir comment effectuer une mise à zéro (reset) par commande DMX.

COMMENT BRANCHER LES APPAREILS EN DMX

Le protocole DMX est un signal à haute vitesse qui sert à contrôler les projecteurs dits « intelligents ». Vous devez relier le contrôleur DMX et tous les appareils "en chaîne" à l'aide d'un câble symétrique XLR M/F de très bonne qualité. Pour éviter un comportement étrange des appareils, suite aux interférences, vous devez utiliser un « terminal » de 90Ω à 120Ω à la fin de la chaîne. N'utilisez jamais des câbles répartiteurs-Y, ceci ne fonctionnera tout simplement pas!

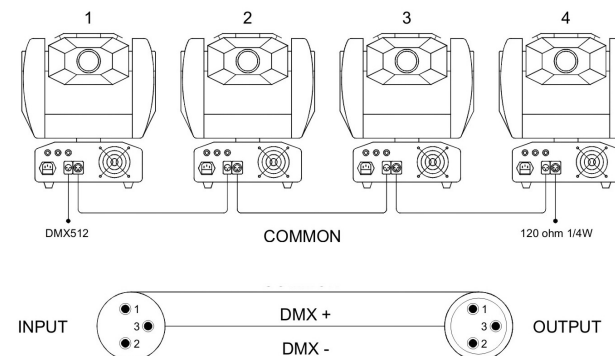
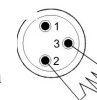

Chaque appareil dans la chaîne doit avoir sa propre adresse de départ afin de savoir quelles commandes, venant du contrôleur, il doit décoder.

- **COMMENT REGLER L'ADRESSE DE DEMARRAGE EXACTE:**

Référez-vous au chapitre précédent (réglage de l'adresse DMX-512) pour apprendre à régler l'adresse de départ sur cet appareil. L'adresse de départ de chaque appareil est très importante. Malheureusement il est impossible de vous expliquer dans ce mode d'emploi quel adresse de démarrage vous devez introduire car cela dépend entièrement du contrôleur que vous utiliserez ... veuillez donc vous référer au mode d'emploi de votre contrôleur DMX pour savoir quelle adresse vous devez utiliser.

• CONFIGURATION DMX DU IMOVE 5S:

DMX512 Configuration			Ch5	
Ch1	Ch2	Ch3	Ch4	Color
Pan	Tilt	Shutter/Shaking	Gobo	Normal
540°	270°	248-255 Open	255 Fastest speed Gobo change	255 Fastest speed Rainbow effect
		247 Fastest speed Shaking	128 Slowest speed Gobo change	128 Slowest speed Rainbow effect
			120-127	118-127 Pink
			111-119	107-117 Yellow
			103-110	098-105 Orange+Yellow
		132 Slowest speed shaking	094-102	068-106 Orange
			086-095 Light Green	083-090 Light Green+Orange
		131 Fastest speed shutter	086-093	075-085 UV Purple
			077-085	064-074 Blue
			069-076	054-063 Red
			060-068	043-053 Amber
			052-059	032-042 Light Blue
			044-051	022-031 Magenta
			035-043	011-021 Green
		16 Slowest speed shutter	026-034	000-010 White
			018-025	
		008-015 Open	009-017	
		000-007 Blackout	000-008	

COMMENT UTILISER L'APPAREIL

Chaque fois que vous allumerez l'appareil, l'écran affichera AE16 et tous les moteurs retourneront à leur position 'initiale' ce qui fait que vous entendrez des bruits pendant environ 20 secondes. Après cela, l'appareil sera prêt à recevoir des signaux DMX ou à parcourir ses programmes.

Vous pouvez utiliser l'appareil selon 3 façons:

- o En utilisant les programmes intégrés maître/esclave
- o En utilisant le petit contrôleur
- o En utilisant un contrôleur DMX universel

• EN UTILISANT LES PROGRAMMES INTÉGRÉS MAÎTRE/ESCLAVE:

Sélectionnez cette fonction si vous voulez un show instantané. En reliant tous les appareils selon le principe maître/esclave, le premier appareil contrôlera tous les autres appareils en effectuant un show automatique et synchronisé au rythme de la musique. Rien ne sera branché à son entrée DMX et son Led « master » sera constamment allumé, le Led « sound » clignotera au rythme de la musique.

- **L'appareil Maître possède 2 shows préprogrammés:** vous pouvez sélectionner **Sh 1** (show 1), **Sh 2** (show 2), **Sh 3** (show 3) ou **Sh 4** (show 4) immédiatement dans le menu du master (maître).

- **Les appareils Esclaves possèdent 2 options:** les autres appareils sont réglés en mode esclave (le Led « slave » est constamment allumé). Afin de créer un magnifique show vous pouvez introduire des mouvements contrastés (pan/tilt de l'appareil esclave est inversé) → dans le menu des appareils esclaves vous pouvez aller à l'option **SLND** et sélectionner:

- o **SL 1** → **Normal slave:** l'appareil esclave fonctionne de façon synchronisée par rapport à l'appareil maître.
- o **SL 2** → **2 light show:** l'appareil esclave fonctionne à l'opposé de l'appareil maître.

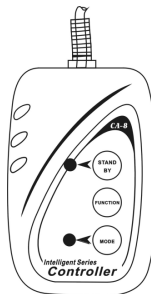

• EN UTILISANT LE CONTRÔLEUR CA-8:

Si vous utilisez l'appareil en mode maître/esclave nous vous recommandons d'utiliser le contrôleur CA-8. Connectez ce petit contrôleur à l'entrée jack 1/4" de l'appareil maître. Ceci vous permettra de contrôler les fonctions suivantes:

Stand by	L'appareil est totalement éteint.			
Fonction	Strobe	Sélection du mode moving show X/Y (Show 1 - Show 4)	Sélection Color/Gobo	Réglage du mouvement X/Y.
	1.Gobo / Color sync. strobe			
Mode	2.Sync. strobe	Sélection du mode moving show X/Y (Show 1 - Show 4)	2. Pression courte pour changement de couleur.	2. Position tilt.
	3.Two-light strobe			
	Son 1 (la LED est éteinte)	Son 2 (la LED clignote normalement)	Lent/son 3 (la LED est allumée)	Position/ Latch (la LED clignote rapidement)

MAINTENANCE

- Assurez-vous que la zone au-dessous du lieu d'installation ne comporte pas de personnes indésirables lors de la maintenance
- Mettez l'unité hors tension, débranchez le cordon d'alimentation et attendez que l'appareil ait refroidi.
- **Pendant l'inspection, les points suivants doivent être vérifiés :**
- Toutes les vis utilisées pour l'installation de l'appareil ou de chacune de ses pièces doivent être bien fixées et non corrodées.
- Les niches, fixations et structures de support (plafond, poutres, suspensions) doivent être totalement intactes, sans aucune déformation.
- Lorsqu'une lentille optique est visiblement endommagée (fissure ou éraflures profondes), elle doit être remplacée.
- Les câbles doivent être en parfaite condition et doivent être remplacés immédiatement en cas de détection d'un problème, même bénin.
- Pour protéger l'appareil de toute surchauffe, les ventilateurs (si applicable) et les ouvertures de ventilation doivent être nettoyées mensuellement.
- L'intérieur de l'appareil doit être nettoyé annuellement à l'aide d'un aspirateur ou jet d'air.
- Le nettoyage des lentilles optiques internes et externes et/ou des miroirs doit être effectué périodiquement pour optimiser la production de lumière. La fréquence de nettoyage dépend de l'environnement dans lequel l'appareil fonctionne: des environnements humides, enfumés ou particulièrement sales peuvent entraîner une accumulation de saleté plus importantes sur les optiques de l'appareil.
 - Nettoyez à l'aide d'un chiffon doux avec des produits de nettoyage pour verres normaux.
 - Séchez toujours les parties soigneusement.
 - Nettoyez les optiques externes ou moins une fois tous les 30 jours.
 - Nettoyez les optiques internes ou moins une fois tous les 90 jours.

Attention: Nous vous recommandons fortement de faire exécuter le nettoyage interne par du personnel qualifié !

SPECIFICATIONS

Alimentation:	AC 230V, 50Hz
Fusible:	250V 10A lente (20mm verre)
Contrôle de son:	Microphone interne
Connexions DMX:	3 points XLR mâle / femelle
Ampoule (iMove 5S ELC)	ELC 24V 250W
Ampoule (iMove 5S HID)	HID 150W
Taille:	290 x 330 x 380 mm
Poids:	12 kg

IM-5S-HID Beam angle: 16 degree

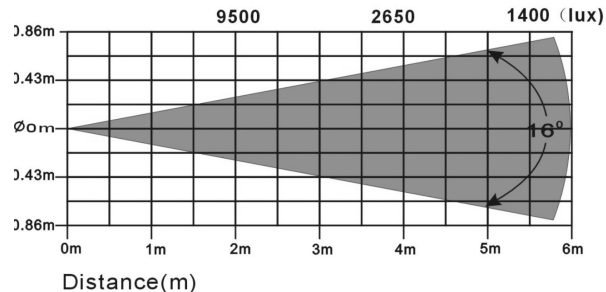

IM-5S Beam angle: 16 degree

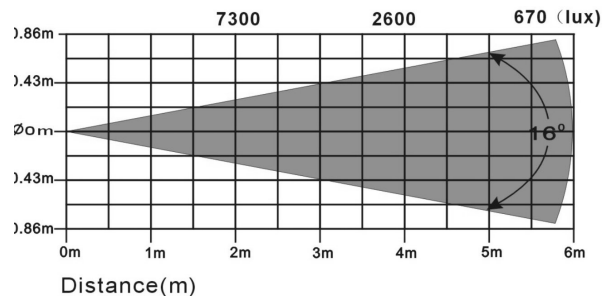

Chacune de ces informations peut être modifiée sans avertissement préalable. Vous pouvez télécharger la dernière version de ce mode d'emploi de notre site Web: www.beglec.com

GEBRUIKSAANWIJZING

Hartelijk dank voor de aankoop van dit JB Systems® product. Om ten volle te kunnen profiteren van alle mogelijkheden en voor uw eigen veiligheid, gelieve de aanwijzingen zeer zorgvuldig te lezen voor U begint het apparaat te gebruiken.

KARAKTERISTIEKEN

In dit apparaat is radio-interferentie onderdrukt. Dit product voldoet aan de gangbare Europese en nationale voorschriften. Het is vastgesteld dat het apparaat er zich aan houdt en de desbetreffende verklaringen en documenten zijn door de fabrikant afgegeven.

- Krachtige Moving Head voor Pro DJs, Clubs & kleinere discotheken
- iMove 5S gebruikt een ELC250 lamp
- iMove 5S HID gebruikt een HID 150 ontladingslamp
- 5 DMX kanalen (pan – tilt – kleur – gobo – sluiser)
- Pan: 540° in 3,0s – Tilt: 270° in 1,8s
- Excellente optiek voor scherpe gobo's en een grote lichtopbrengst
- 11 dichroïde kleuren + wit, regenboogeffect
- 14 + 1 prachtige gobo's
- Blackout en variabele strobo
- Ingebouwde programma's en een micro voor een makkelijke alleenstaande "Master/slave" modus !
- U hoeft enkel de kleine, optionele CA-8 controller te installeren voor makkelijk gebruik
- Makkelijk bruikbaar met iLEAD, SM1612 of elke DMX controller

VOOR DE IN GEBRUIKNAME

Controleer voor het eerste gebruik van het apparaat of het tijdens het transport beschadigd werd. Mocht er schade zijn, gebruik het dan niet, maar raadpleeg eerst uw dealer.

Belangrijk: Dit apparaat verliet de fabriek in uitstekende staat en goed verpakt. Het is erg belangrijk dat de gebruiker de veiligheidsaanwijzingen en raadgevingen in deze gebruiksaanwijzing uiterst nauwkeurig volgt. Elke schade veroorzaakt door verkeerd gebruik van het apparaat valt niet onder de garantie. De dealer aanvaardt geen verantwoordelijkheid voor mankementen en problemen die komen door het veronachtzamen van deze gebruiksaanwijzing.

Bewaar deze brochure op een veilige plaats om hem in de toekomst nogmaals te kunnen raadplegen. Indien U het apparaat verkoopt, denkt U er wel aan om de gebruiksaanwijzing bij te voegen.

Controleer de inhoud:

Controleer of de doos volgende onderdelen bevat:

- Handleiding
- iMove 5S toestel
- Bevestigingsbeugels
- ELC versie = lamp inclusief
- HID versie = lamp niet inbegrepen
- Netsnoer

VEILIGHEIDSVOORSCHRIFTEN:

WAARSCHUWING: Om het risico op elektrocutie zoveel mogelijk te vermijden mag u nooit de behuizing verwijderen. Er bevinden zich geen onderdelen in het toestel die u zelf kan herstellen. Laat de herstellingen enkel uitvoeren door een bevoegde technicus.



De bliksempijl die zich in een gelijkbenige driehoek bevindt is bedoeld om u te wijzen op het gebruik of de aanwezigheid van niet-geïsoleerde onderdelen met een "gevaarlijke spanning" in het toestel die voldoende kracht heeft om een risico van elektrocutie in te houden.



Het uitroepteken binnen de gelijkbenige driehoek is bedoeld om de gebruiker erop te wijzen dat er in de meegeleverde literatuur belangrijke gebruik en onderhoudsinstructies vermeld staan betreffende dit onderdeel.



Dit symbool betekent: het apparaat mag enkel binnenhuis worden gebruikt.



Dit symbool betekent: Lees de handleiding!



Dit symbool bepaalt: de minimumafstand van te belichten voorwerpen. De minimumafstand tussen projector en het verlichte voorwerp moet meer dan 1 meters zijn.

- Om het milieu te beschermen, probeer zoveel mogelijk het verpakkingsmateriaal te recyclen.
- Een nieuw lichteffect kan soms ongewenste rook en/of reuk veroorzaken. Dit is normaal en verdwijnt na een paar minuten.
- Stel dit apparaat niet bloot aan regen of vocht, dit om het risico op brand en elektrische schokken te voorkomen.
- Om de vorming van condensatie binnenin te voorkomen, laat het apparaat aan de omgevingstemperatuur wennen wanneer het, na het transport, naar een warm vertrek is overgebracht. Condensatie kan het toestel soms verhinderen perfect te functioneren. Het kan soms zelfs schade aan het apparaat toebrengen.
- Gebruik dit apparaat uitsluitend binnenshuis.
- Plaats geen stukken metaal en mors geen vocht binnen in het toestel om elektrische schokken of storing te vermijden. Indien een vreemd voorwerp in het apparaat geraakt, moet U het direct van het lichtnet afkoppelen.
- Plaats de installatie op een plaats met goede ventilatie, ver van brandbare materialen en/of vloeistoffen. De installatie moet op minstens 50 cm van de muren rondom geplaatst worden.
- Bedek geen enkele ventilatieopening om oververhitting te vermijden.
- Zorg dat het toestel niet in een stoffige omgeving wordt gebruikt en maak het regelmatig schoon.
- Houd het apparaat uit de buurt van kinderen.
- Dit apparaat mag niet door onervaren personen bediend worden.
- De maximum veilige omgevingstemperatuur is 40°C. Gebruik het apparaat dus niet bij hogere temperaturen.
- De temperatuur van het oppervlak van het apparaat kan 85°C bereiken. Raak de metalen ombouw tijdens het gebruik niet met blote handen aan.
- Verzeker er U van dat er zich onder de plaats waar het toestel wordt geïnstalleerd geen ongewenste personen bevinden tijdens het bevestigen en losmaken alsook bij het onderhoud.
- Laat het toestel ongeveer 10 minuten afkoelen alvorens de lamp te vervangen of alvorens te starten met de onderhoudsbeurt.
- Trek altijd de stekker uit wanneer het apparaat gedurende langere tijd niet wordt gebruikt of alvorens de lamp te vervangen of alvorens te beginnen met de onderhoudsbeurt.
- De elektrische installatie behoort uitsluitend uitgevoerd te worden door bevoegd personeel, volgens de in uw land geldende regels betreffende elektrische en mechanische veiligheid.
- Controleer dat de beschikbare spanning niet hoger is dan die aangegeven op de achterzijde van het toestel.
- De elektrische kabel behoort altijd in uitstekende staat te zijn. Zet het apparaat onmiddellijk af als de elektrische kabel gekneusd of beschadigd is.
- Laat de elektrische draad nooit in contact komen met andere draden.
- Volgens de veiligheidsvoorschriften moet deze installatie geaard worden.
- Sluit het apparaat niet aan op een elektronische dimmer.
- Gebruik altijd een geschikte en gekeurde veiligheidskabel bij het installeren van het toestel.
- Om elektrische schokken te voorkomen, moet U de behuizing niet openen. Afgezien van de lamp en de zekering zitten er geen onderdelen in die door de gebruiker moeten worden onderhouden.

- Repareer **nooit** een zekering en overbrug de zekeringhouder nooit. Vervang een beschadigde zekering **steeds** door een zekering van hetzelfde type en met dezelfde elektrische kenmerken.
- Ingeval van ernstige problemen met het bedienen van het toestel, stopt U onmiddellijk het gebruik ervan. Contacteer uw dealer voor een eventuele reparatie.
- De behuizing en de lenzen moeten vervangen worden als ze zichtbaar beschadigd zijn.
- Gebruik best de originele verpakking als het toestel vervoerd moet worden.
- Om veiligheidsredenen is het verboden om ongeautoriseerde modificaties aan het toestel aan te brengen.

Belangrijk: Kijk nooit rechtstreeks in de lichtbron. Gebruik het lichteffect niet in de tegenwoordigheid van personen die lijden aan epilepsie.

BESCHRIJVING: PLAATSEN OF VERVANGEN VAN DE LAMP

Wacht, in het geval van het vervangen van een lamp of van het geven van een onderhoudsbeurt, 10 minuten na het uitzetten van de installatie met het openen ervan totdat het apparaat is afgekoeld. Trek altijd de stekker uit het stopcontact voor U begint aan het onderhoud. Gebruik altijd hetzelfde type reserveonderdelen (lampen, zekeringen, e.d.) Gebruik bij het vervangen van onderdelen uitsluitend authentiekere reserveonderdelen.

- Zet het toestel af en trek de netstekker uit het stopcontact.
- Wacht 10 minuten tot het apparaat is afgekoeld.
- Gebruik een schroevendraaier om de schroeven los te schroeven die het lampcompartiment afsluiten.

HID version

- Aan de binnenzijde zult u de lamp zien. Trek de lamp zachtjes uit de lamphouder
- Schroef de 2 draden van de aansluitklemmen los
- Installeer de 2 draden van de nieuwe lamp in de aansluitklemmen en let erop de klemmen voldoende vast te maken
- Duw de nieuwe lamp zachtjes in de lamphouder
- Let op! Check het label aan de achterzijde van het toestel of bekijk de technische specificaties in deze handleiding om te zien welke lamp gebruikt dient te worden. Installeer nooit lampen met een hogere wattage
- Raak de lamp aan de binnenzijde van de reflector niet aan met uw blote handen! Dit verkort de levensduur van de lamp drastisch. Wanneer u de lamp heeft aangeraakt, maak deze dan schoon met een doekje en een beetje gedatureerd alcohol. Kuis de lamp af voor het installeren.
- Wees er zeker van dat de draden de lamp niet aanraken.
- Sluit het lampcompartiment met de schroeven
- Klaar !

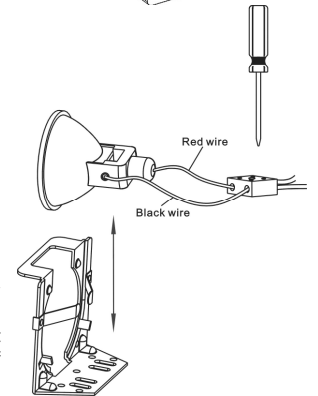
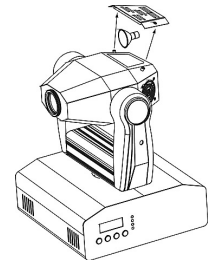
**ELC version**

- Aan de binnenzijde zult U de lampenhouder zien. Trek de lampenhouder voorzichtig uit het lampcompartiment.
- Verwijder de oude lamp. Bij het verwijderen van de oude lamp houdt U de lampenhouder vast en trekt U niet aan de draad.
- Houd de lampenhouder vast terwijl U de nieuwe lamp rustig in de lampenhouder drukt. **Opgepast!** Controleer het etiket achter op het toestel of kijk naar de technische karakteristieken in deze gebruikswijzing om te weten welke lamp U moet gebruiken. Gebruik nooit een lamp met een hogere wattage. Lampen met een hogere wattage produceren temperaturen waarvoor het apparaat niet

ontworpen was. Als het apparaat een lampentransformator gebruikt, zal hij verbranden wegens de te grote belasting.

- Raak de lamp niet met blote handen aan; dit zal de levensduur van de lamp drastisch verkorten. Indien U de lamp aanraakte, maak hem dan schoon met een lapje en een beetje schoonmaakalcohol. Veeg de lamp droog alvorens hem te installeren.
- Plaats de nieuwe lamp terug in het apparaat. Vergewis U ervan dat geen draden de lamp raken.
- Sluit het lampcompartiment met de schroeven.
- Klaar.

OPHANGEN VAN HET APPARAAT

- **Belangrijk:** De installatie van het toestel mag uitsluitend door bekwaam onderhoudspersoneel uitgevoerd worden. Onjuiste plaatsing kan ernstige letsels en/of schade aan eigendommen tot gevolg hebben. Het ophangen vergt veel ervaring. U behoort de grenzen te respecteren aan de werklust; erkende installeringmaterialen moeten worden gebruikt; de veiligheid van het geïnstalleerde toestel moet regelmatig worden gecontroleerd.
- Overtuig U ervan dat het gebied onder installatieplaats vrij is van ongewenste personen tijdens het plaatsen, het weghalen en het onderhoud.
- Installeer het toestel op een goed geventileerde plaats, ver van brandbare stoffen en/of vloeistoffen. Het toestel moet worden bevestigd op **minstens 50 cm** van de omringende muren.
- Het toestel moet worden geïnstalleerd buiten het bereik van iedereen en weg van plaatsen waar men mag lopen en zitten.
- Alvorens tot plaatsen over te gaan, moet men controleren dat de minimum puntbelasting van de installatieplaats 10 keer het gewicht van het toestel bedraagt.
- Gebruik bij het installeren van het toestel altijd een gewaarmerkte veiligheidskabel die 12 keer het gewicht van het toestel kan dragen. Deze bijkomende veiligheidsbevestiging moet zo worden aangebracht dat geen deel van het toestel meer dan 20 cm vallen kan als de hoofdveiliging faalt.
- Het apparaat moet goed worden vastgezet; aan een vrij zwaaiende montage mag zelfs niet gedacht worden.
- Bedek geen ventilatieopeningen, anders zou dit oververhitting tot gevolg kunnen hebben.
- De gebruiker moet er zich van verzekeren dat de installaties met betrekking tot de veiligheid en de technische mechaniek door een expert zijn goedgekeurd alvorens ze voor de eerste keer te gebruiken. Elk jaar moeten de installaties worden gekeurd door een vakman om te controleren of de veiligheid nog steeds perfect is.

INSTELLEN VAN HET TOESTEL

Bedieningspaneel:

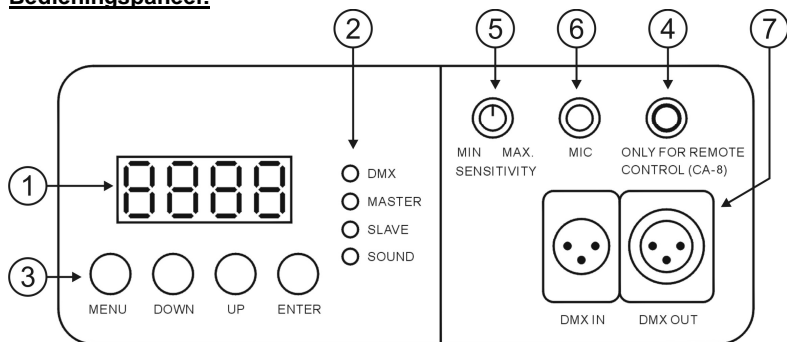

1. **DISPLAY** geeft de verschillende menu's en de gekozen functies weer.
2. **LEDS**

DMX	Aan	DMX signaal aanwezig
MASTER	Aan	Master mode
SLAVE	Aan	Slave mode
SOUND	Knippert	Geluidsactivering

3. TOETSEN

MENU	Om programmeringfuncties te selecteren
DOWN	Om terug te gaan in de geselecteerde functies
UP	Om verder te gaan in de geselecteerde functies
ENTER	Om de geselecteerde functies te bevestigen

4. **REMOTE CONTROL INGANG:** sluit de optionele CA-8 afstandsbediening aan op de ¼" microfoon jack om zo het toestel te controleren voor stand by, functie en modus
5. **SENSITIVITY:** wordt gebruikt om de gevoeligheid van de microfoon in te stellen wanneer het toestel gebruikt wordt in standalone of master/slave mode.
6. **MICROFOON:** wordt gebruikt om de ingebouwde programma's aan te sturen op het ritme van de muziek.
7. **DMX INPUT/OUTPUT:** wordt gebruikt voor DMX512 verbinding. Gebruik symmetrische 3pins XLR M/V kabels van goede kwaliteit om de toestellen met elkaar te verbinden.

HOOFDMENU:

- Druk op de **MENU** toets om een van de pre-set functies te kiezen. Druk op de toets tot de gewenste functie op de display verschijnt.
- Selecteer de functie met de **ENTER** toets. De display zal knipperen.
- Gebruik de **DOWN** en **UP** toetsen om de modus te wijzigen.
- Eens u de gewenste modus geselecteerd hebt moet u op de **ENTER** toets drukken om uw keuze te bevestigen. Na 8 seconden zal de display automatisch naar de hoofdfuncties terugkeren zonder iets veranderd te hebben. Om naar de functies terug te keren zonder iets te wijzigen moet u weer op de **MENU** toets drukken. De hoofdfuncties worden hier rechts weergegeven.

Addr DMX512 Adresinstelling

Wordt gebruikt om het startadres van het toestel in te stellen in een DMX configuratie.

- Druk op de MENU toets tot **Addr** op de display weergegeven wordt.
- Druk op de ENTER toets, de display begint te knipperen.
- Gebruik de DOWN en UP toetsen om het DMX512 adres te wijzigen.
- Wanneer het juiste adres op de display wordt weergegeven, druk dan op de ENTER toets om uw keuze te bevestigen.

Addr	512	DMX512 Address Setting
	Sh 1	Show mode 1
Shnd	Sh 2	Show mode 2
	Sh 3	Show mode 3
SLnd	SL 1	Slave Mode " Normal "
	SL 2	Slave mode " 2 Light Show "
blnd	Y bo	Blackout Mode " Yes Blackout "
	n bo	Blackout Mode " No Blackout "
CLnd	no	Normal Color
	SC	Split Color
MENU	PRn	Pan Normal
	i	Pan Inversion
Tlt	no	Tilt Normal
	i	Tilt Inversion
LED	ON	LED on
	OFF	LED off
dSP	i dSP	Display Normal
	dSP i	Display Inversion
FRAdj		Focus Adjust
TEST		Self-Test
FixHrs		Fixture Hours
RESET		Reset

(anders keert hij na 8 seconden automatisch weer naar de hoofdfuncties zonder iets gewijzigd te hebben)
Om naar de functies terug te keren zonder iets te wijzigen moet u weer op de **MENU** toets drukken.

ShNd Show Mode

Wordt gebruikt om de **Show** werkmodus te kiezen wanneer het toestel standalone of in master/slave configuratie gebruikt wordt.

- Druk op de MENU toets tot **ShNd** op de display weergegeven wordt.
 - Druk op de ENTER toets, de display begint te knipperen.
 - Gebruik de DOWN en UP toetsen om **Sh 1** (show 1), **Sh 2** (show 2), **Sh 3** (show 3) of **Sh 4** (show 4) te selecteren.
 - Wanneer de gewenste modus op de display wordt weergegeven, druk dan op de ENTER toets om uw keuze te bevestigen.
(anders keert hij na 8 seconden automatisch weer naar de hoofdfuncties zonder iets gewijzigd te hebben)
- Om naar de functies terug te keren zonder iets te wijzigen moet u weer op de **MENU** toets drukken.

Sh 1 Show 1 mode- Het toestel staat op de **grond**. Tilt bewegingshoek 210°.

Sh 2 Show 2 mode- Het toestel hangt onder het **plafond**. Tilt bewegingshoek 90°.

Sh 3 Show 3 mode – Het toestel staat op een **luidspreker**,
De spot projecteert steeds in de richting van het publiek en staat dus aan de voorkant van het podium. Pan bewegingshoek (links naar rechts naar rechts): 160°. Tilt bewegingshoek: 90° (60° boven de horizon; 30° onder de horizon.)

Sh 4 Show 4 mode – Het toestel hangt onder het plafond.
De spot projecteert vooral aan de voorzijde van het podium. Pan bewegingshoek (links naar rechts naar links): 160°. Tilt bewegingshoek: 90° (verticaal, voorzijde 75°; achterzijde 15°)

SLNd Slave Mode

Wordt gebruikt om het **slave** toestel synchroon of tegenovergesteld te laten werken ten opzichte van de **master**.

- Druk op de MENU toets tot **SLNd** op de display weergegeven wordt.
 - Druk op de ENTER toets, de display begint te knipperen.
 - Gebruik de DOWN en UP toetsen om **SL 1** (normal) of **SL 2** (2 light show) te selecteren.
 - Wanneer de gewenste modus op de display wordt weergegeven, druk dan op de ENTER toets om uw keuze te bevestigen.
(anders keert hij na 8 seconden automatisch weer naar de hoofdfuncties zonder iets gewijzigd te hebben)
- Om naar de functies terug te keren zonder iets te wijzigen moet u weer op de **MENU** toets drukken.

BLNd Blackout Mode

Black-out mode: wanneer geen enkel DMX signaal gedetecteerd wordt, dan gaat het toestel over naar de black-out modus en wacht op het volgende DMX signaal.

No blackout mode: wanneer geen enkel DMX signaal gedetecteerd wordt, dan schakelt het toestel automatisch over naar standalone werking.

- Druk op de MENU toets tot **BLNd** op de display weergegeven wordt.
 - Druk op de ENTER toets, de display begint te knipperen.
 - Gebruik de DOWN en UP toetsen om **n bo** (yes blackout) of **no bo** (no blackout) te selecteren.
 - Wanneer de gewenste modus op de display wordt weergegeven, druk dan op de ENTER toets om uw keuze te bevestigen.
(anders keert hij na 8 seconden automatisch weer naar de hoofdfuncties zonder iets gewijzigd te hebben)
- Om naar de functies terug te keren zonder iets te wijzigen moet u weer op de **MENU** toets drukken.

CLNd Color Mode

Normal: u kunt alleen volle kleuren selecteren.

Split colors: u kunt zowel volle kleuren als 2 naast elkaar liggende kleuren van het kleurenwiel selecteren.

- Druk op de MENU toets tot **CLNd** op de display weergegeven wordt.
 - Druk op de ENTER toets, de display begint te knipperen.
 - Gebruik de DOWN en UP toetsen om **no** (normal) of **SC** (split color) te selecteren.
 - Wanneer de gewenste modus op de display wordt weergegeven, druk dan op de ENTER toets om uw keuze te bevestigen.
(anders keert hij na 8 seconden automatisch weer naar de hoofdfuncties zonder iets gewijzigd te hebben)
- Om naar de functies terug te keren zonder iets te wijzigen moet u weer op de **MENU** toets drukken.

IPIn Pan Inversion

Normal: Pan beweging wordt niet omgekeerd.

Pan inversion: Pan beweging werkt tegenovergesteld

- Druk op de MENU toets tot **IPIn** op de display weergegeven wordt.
 - Druk op de ENTER toets, de display begint te knipperen.
 - Gebruik de DOWN en UP toetsen om **no** (normal) of **I** (pan inversion) te selecteren.
 - Wanneer de gewenste modus op de display wordt weergegeven, druk dan op de ENTER toets om uw keuze te bevestigen.
(anders keert hij na 8 seconden automatisch weer naar de hoofdfuncties zonder iets gewijzigd te hebben)
- Om naar de functies terug te keren zonder iets te wijzigen moet u weer op de **MENU** toets drukken.

TILT Tilt Inversion

Normal: Tilt beweging wordt niet omgekeerd.

Tilt inversion: tilt beweging werkt tegenovergesteld

- Druk op de MENU toets tot **TILT** op de display weergegeven wordt.
 - Druk op de ENTER toets, de display begint te knipperen.
 - Gebruik de DOWN en UP toetsen om **no** (normal) of **I** (tilt inversion) te selecteren.
 - Wanneer de gewenste modus op de display wordt weergegeven, druk dan op de ENTER toets om uw keuze te bevestigen.
(anders keert hij na 8 seconden automatisch weer naar de hoofdfuncties zonder iets gewijzigd te hebben)
- Om naar de functies terug te keren zonder iets te wijzigen moet u weer op de **MENU** toets drukken.

LED Led Display

Display on: display is steeds aan.

Display off: display is uit wanneer deze niet gebruikt wordt.

- Druk op de MENU toets tot **LED** op de display weergegeven wordt.
 - Druk op de ENTER toets, de display begint te knipperen.
 - Gebruik de DOWN en UP toetsen om **on** (display steeds aan) of **OFF** (display uit wanneer niet in gebruik).
 - Wanneer de gewenste modus op de display wordt weergegeven, druk dan op de ENTER toets om uw keuze te bevestigen.
(anders keert hij na 8 seconden automatisch weer naar de hoofdfuncties zonder iets gewijzigd te hebben)
- Om naar de functies terug te keren zonder iets te wijzigen moet u weer op de **MENU** toets drukken.

DISP Display Inversie

Display normal: display kan afgelezen worden wanneer het toestel op de grond staat.

Display inversion: display kan afgelezen worden wanneer het toestel ondersteboven opgehangen is.

- Druk op de MENU toets tot **DISP** knippert op de display. (gewone weergave)
- Gebruik de ENTER toets om over te gaan naar **DISP I** (omgekeerde weergave), deze optie zal automatisch behouden worden na 8 seconden. Of druk weer op de ENTER om terug te gaan naar **DISP** (gewone weergave).
- Druk op de MENU toets om naar de functies weer te keren.

FADJ Focus Adjust

Deze functie helpt u bij het afstellen van de focus van de lichtstralen en gobo's.

- Druk op de MENU toets tot **FADJ** knippert op de display.
 - Druk op de ENTER toets zodat het toestel de "tilt 90°" positie inneemt.
 - Druk op de ENTER toets zodat het toestel de "pan 0°" positie inneemt.
 - Druk op de ENTER toets zodat het toestel de "pan 90°" positie inneemt.
 - Druk op de ENTER toets zodat het toestel de "pan 180°" positie inneemt.
 - Druk op de ENTER toets zodat het toestel de "pan 270°" positie inneemt
- In de vorige 5 stappen kunt u de focus instellen met de UP/DOWN toetsen (op de display wordt de focuswaarde weergegeven).
- Opgelet:** u kunt slechts een "algemene" focusinstelling maken voor de 5 posities samen, het is niet mogelijk om de focus perfect in te stellen voor elke positie.
- Druk op de MENU toets om naar de functies weer te keren.

EST Self-Test

Wordt gebruikt om het interne "zelftest" programma in te schakelen. Alle mogelijkheden van het toestel zullen dan automatisch overlopen worden.

- Druk op de MENU toets tot **EST** knippert op de display.
- Druk op de ENTER toets om het interne self-test programma te starten.
- Druk op de MENU toets om naar de functies weer te keren.

FHS Fixture Hours

Wordt gebruikt om het aantal werkuren van het toestel weer te geven.

- Druk op de MENU toets tot **FHS** knippert op de display.
- Druk op de ENTER toets om het aantal werkuren van het toestel weer te geven op de display.
- Druk op de MENU toets om naar de functies weer te keren.

RSET Reset

Wordt gebruikt om een algemene reset van het toestel uit te voeren.

- Druk op de MENU toets tot **RSET** knippert op de display.
 - Druk op de ENTER toets om alle kanalen terug in te stellen volgens hun standaardwaarde.
 - Druk op de MENU toets om naar de functies weer te keren.
- Gelieve ook het hoofdstuk over de DMX kanaalconfiguratie van het toestel om een reset via DMX uit te voeren.

DMX AANSLUITINGEN

Het DMX protocol is een veelgebruikt hoge snelheidssignaal voor het besturen van "intelligente" lichteffecten. U moet een "kettingverbinding" maken tussen uw DMX controller en alle andere lichteffecten door middel van symmetrische XLR M/V kabels van goede kwaliteit. Om vreemde reacties van uw lichteffecten te voorkomen, die te wijten zijn aan allerlei storingen, moet u een signaalbegrenzer van 90Ω tot 120Ω plaatsen aan het einde van de ketting. Gebruik nooit Y- splitsingskabels, dit zal eenvoudigweg niet werken!

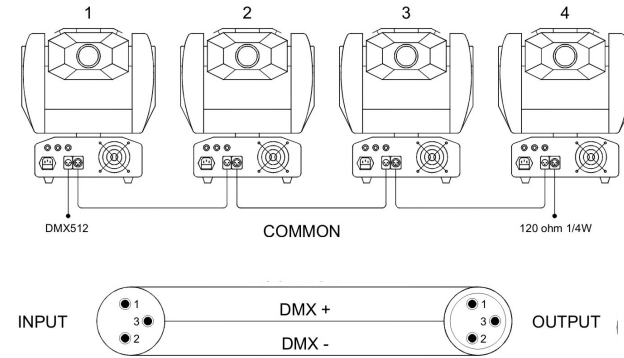

Elk lichteffect in de ketting moet haar eigen startadres hebben zodat het toestel weet welke instructies er van de controller moeten opgevolgd worden en welke niet.

• HOE HET JUISTE STARTADRES INSTELLEN:

Zie het vorige hoofdstuk (DMX-512 adresinstelling) om te leren hoe u het startadres in dit toestel moet instellen. Het startadres van elk toestel is zeer belangrijk. Het is echter onmogelijk om u in deze handleiding uit te leggen welk startadres u moet instellen, aangezien dit volledig afhangt van de controller die u gaat gebruiken... gelieve dus de handleiding van uw DMX controller te raadplegen om uit te zoeken welk startadres u moet instellen.

• **DMX-CONFIGURATE VAN DE iMOVE 5S:**

DMX512 Configuration				
Ch1	Ch2	Ch3	Ch4	Ch5
Pan	Tilt	Shutter/Shaking	Gobo	Normal Color Split
540° 	270° 	248-255 Open 	255 Fastest speed Gobo change 	255 Fastest speed Rainbow effect
		247 Fastest speed Shaking 	128 Slowest speed Gobo change 	128 Slowest speed Rainbow effect
		132 Slowest speed shaking 	120-127 	118-127 Pink
		131 Fastest speed shutter 	111-119 	107-117 Yellow
		16 Slowest speed shutter 	103-110 	098-105 Orange+Yellow
		008-015 Open 	094-102 	091-097 Orange
0° 	0° 	000-007 Blackout 	086-093 	083-090 Light Green+Orange
			077-085 	076-082 Light Green
			069-076 	068-075 UV Purple
			060-068 	064-074 Blue
			052-059 	053-060 Red+Blue
			044-051 	046-052 Red
			035-043 	039-045 Amber
			026-034 	031-037 Light Blue
			018-025 	023-030 Magenta
			009-017 	016-022 Green+Magenta
			000-008 	008-015 Green
				000-007 White

HOE DIT TOESTEL BEDIENEN

Telkens u het toestel aan zet zal er AE16 op de display verschijnen en zullen alle motoren naar hun basispositie terugkeren. Misschien zult u wat geluiden horen gedurende 20 seconden. Daarna zal het toestel klaar zijn om DMX signalen te ontvangen of om de ingebouwde programma's uit te voeren.

U kunt dit toestel op 3 manieren gebruiken:

- o Via de ingebouwde master/slave programma's
- o Via de eenvoudige CA-8 controller
- o Via een universele DMX controller

• **VIA DE INGEBOUWDE MASTER/SLAVE PROGRAMMA'S:**

Kies deze functie wanneer u onmiddellijk een kant-en-klare show wilt. Wanneer de toestellen via master/slave met elkaar te verbonden zijn, dan zal het eerste toestel alle andere toestellen sturen en zo een automatische, muziekgestuurde en gesynchroniseerde show uitvoeren. Er mag niets aangesloten zijn op de DMX ingang van het eerste toestel, zijn master LED zal continu aan zijn en de sound LED zal knipperen op het ritme van de muziek.

- **De MASTER beschikt over 2 ingebouwde shows:** u kunt **5h1** (show 1), **5h2** (show 2), **5h3** (show 3) of **5h4** (show 4) onmiddellijk in het menu van de master kiezen.
- **De SLAVES beschikken over 2 opties:** de andere toestellen staan als slave ingesteld (slave-LED is continu aan). Om een prachtige lichtshow te creëren kunt u gecontrasteerde bewegingen invoeren (pan/tilt van het slave toestel werkt omgekeerd) → In the menu van het slave toestel kunt u naar optie **5L1d** gaan en de volgende selectie maken:
 - o **5L1d** → **Normal slave:** slave werkt synchroon met de master.
 - o **5L2d** → **2 light show:** slave werkt tegenovergesteld ten opzichte van de master.

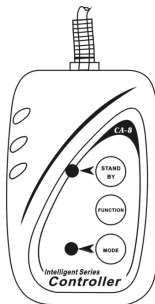

• **VIA DE EENVOUDIGE CA-8 CONTROLLER:**

Wanneer de toestellen in Master/slave configuratie gebruikt worden raden wij u ten sterkste aan de CA-8 "Easy controller" te gebruiken. Sluit deze kleine controller aan op de 1/4" jack van de master. Zo kunt u de volgende functies van op afstand bedienen:

Stand by	Blackout het toestel			
Functie	Strobo	X/Y bewegings show modus selectie	Color/Gobo selectie	X/Y beweging instelling
	1.Gobo / kleur sync. strobo	(Show 1 ~ Show 4)	1. Blijf duwen voor gobo	1.Pan positie
Modus	2.Sync. strobo		2. Duw kort voor kleurverandering	2.Tilt positie
	3."Two-light" strobo			Stel eerst het Master toestel in, stel daarna de de positie van de Slave toestellen in.
	geluid 1 (LED uit)	geluid 2 (LED knippert normaal)	Traag/geluid 3 (LED aan)	Positie/ vergrendelen in een positie (LED knippert snel)

ONDERHOUD

- Overtuig U ervan dat het gebied onder de installatieplaats vrij is van ongewenste personen tijdens het onderhoud.
- Zet het toestel uit, trek de netstekker uit het stopcontact en wacht tot het toestel is afgekoeld.
- **Bij inspectie moeten de volgende punten worden gecontroleerd.**
- Alle schroeven gebruikt om het te toestel te installeren en al zijn onderdelen moeten goed vastgedraaid zijn en mogen niet verroest zijn.
- Behuizingen, vastzetstukken, installeringplaatsen (plafond, spanten, schokbrekers) mogen absoluut niet verwrongen zijn.
- Wanneer een optische lens klaarblijkelijk beschadigd is door barsten of diepe krassen, dan moet deze vervangen worden.
- De stroomkabels moeten in perfecte staat zijn en behoren vervangen te worden, wanneer er zelfs maar een klein probleem ontdekt werd.
- Om het toestel tegen oververhitting te beschermen, behoren de ventilatoren (als die er zijn) en de ventilatieopeningen elke maand gereinigd te worden.
- De binnenkant van het toestel behoort elk jaar gereinigd te worden met een stofzuiger of een luchtpuit.
- Het schoonmaken van inwendige en uitwendige optische lenzen en/of spiegels moet regelmatig worden uitgevoerd om een zo goed mogelijke lichtuitstraling te verkrijgen. Hoe vaak ze schoon moeten worden gemaakt hangt af van de omgeving waar het toestel wordt gebruikt: een klamme, rokerige of bijzonder vuile omgeving kan een grotere opeenhoping van vuil veroorzaken op de optische uitrusting.
 - Reinig met een zachte doek en gebruik normale glasreinigende producten.
 - Droog de onderdelen altijd zorgvuldig af,
 - Reinig de uitwendige optische uitrusting minstens één keer per maand.
 - Reinig de inwendige optische uitrusting minstens om de 3 maanden.

Let op: We bevelen sterk aan dat het schoonmaken van de binnenkant wordt uitgevoerd door vakbekwaampersoneel!!

TECHNISCHE KENMERKEN

Netvoeding:	230 V, 50 Hz
Zekering:	20 mm Glass T5A snel
Geluidscontrole:	Inwendige microfoon
DMX verbinding:	3 pins XLR mannelijk/ vrouwelijk
Lamp (iMove 5S ELC):	ELC 24V 250 W
Lamp (iMove 5S HID):	HID 150W
Afmetingen:	290 x. 330 x 380 mm
Gewicht:	12 kg

IM-5S-HID Beam angle: 16 degree

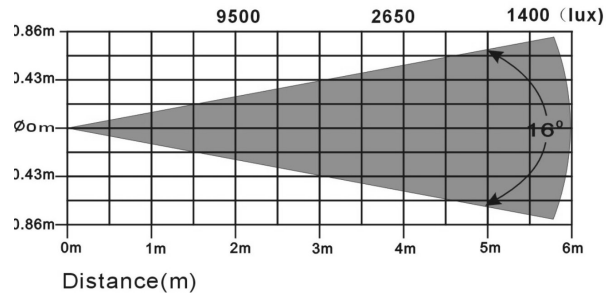

IM-5S Beam angle: 16 degree

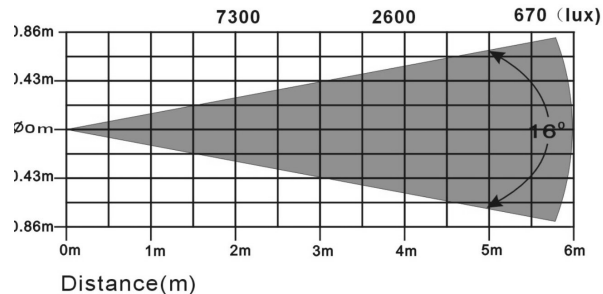

Elke inlichting kan veranderen zonder waarschuwing vooraf

U kan de laatste versie van deze handleiding downloaden via Onze website: www.beglec.com

BEDIENUNGSANLEITUNG

Vielen Dank, dass Sie sich für den Erwerb dieses JBSystems®-Produkt entschieden haben. Bitte lesen sie diese Bedienungsanleitung sorgfältig vor der Inbetriebnahme durch, zur vollen Ausschöpfung der Möglichkeiten, die dieses Gerät bietet sowie, zu Ihrer eigenen Sicherheit.

EIGENSCHAFTEN

Das Gerät ist funktentstört und erfüllt die Anforderungen der europäischen und nationalen Bestimmungen. Entsprechende Dokumentation liegt beim Hersteller vor.

- Kraftvoller Moving-Head Scheinwerfer für professionelle DJ's, Clubs & kleinere Discoteken
- iMove 5S benutzt eine ELC250 Lampe
- iMove 5S HID benutzt eine HID 150 Entladungslampe
- 5 DMX Kanäle (Schwenk - Neigung - Farbe – Gobo (Blendenschirm) - Jalousie)
- Schwenk: 540° in 3,0 Sekunden - Neigung: 270° in 1,8 Sekunden
- Exzellente Optik für scharfe Gobos und hoher Lichtausgang
- 11 Kaltlichtfarben + weiß, Regenbogeneffekt
- 14+1 fantastische Gobos
- Blackout und variables Stroboskop
- Eingebaute Programme und Mikrofon für einfaches alleinstehendes "Master/Slave" Modell
- Kleine wahlweise CA-8 Steuerung für einfache Bedienung anschließbar
- Einfache Steuerung mit iLEAD, SM1612 oder jeglichem anderen DMX Steuergerät

VOR DER ERSTBENUTZUNG

- Vor der Erstbenutzung bitte das Gerät zuerst auf Transportschäden überprüfen. Sollte das Gerät einen Schaden aufweisen, Gerät bitte nicht benutzen, sondern unverzüglich mit ihrem Händler in Verbindung setzen.
- **Wichtiger Hinweis:** Das Gerät hat das Werk unbeschädigt und gut verpackt verlassen. Es ist wichtig, dass der Benutzer sich streng an die Sicherheitshinweise und Warnungen in der Bedienungsanleitung hält. Schäden durch unsachgemäße Handhabung sind von der Garantie ausgeschlossen. Der Händler übernimmt keine Verantwortung für Schäden, die durch Nichtbeachtung der Bedienungsanleitung hervorgerufen wurden.
- Die Bedienungsanleitung, für zukünftiges Nachschlagen, bitte aufbewahren. Bei Verkauf oder sonstiger Weitergabe des Gerätes, bitte Bedienungsanleitung beifügen.

Packungsinhalt prüfen:

Bitte überprüfen Sie, dass die Packung folgende Einzelteile enthält:

- Bedienungsanleitung
- iMove 5S Gerät
- Montagehalterungen
- ELC Version = Lampe mitgeliefert
- HID Version = Lampe nicht mitgeliefert
- Netzkabel

SICHERHEITSHINWEISE



CAUTION
RISK OF ELECTRIC SHOCK
DO NOT OPEN



ACHTUNG: Um sich nicht der Gefahr eines elektrischen Schlags auszusetzen, entfernen Sie keines der Gehäuseteile. Im Geräte-inneren befinden sich keine vom Benutzer reparierbaren Teile. Überlassen Sie Reparaturen dem qualifizierten Kundendienst.



Das Blitzsymbol im Dreieck weist den Benutzer darauf hin, das eine Berührungsfahrer mit nicht isolierten Teilen im Geräteinneren, welche eine gefährliche Spannung führen, besteht. Die Spannung ist so hoch, das hier die Gefahr eines elektrischen Schlags besteht.



Das Ausrufezeichen im Dreieck weist den Benutzer auf wichtige Bedienungs- und Wartungshinweise in den Dokumenten hin, die dem Gerät beiliegen.



Dieses Symbol bedeutet: Nur innerhalb von Räumen verwenden.



Dieses Symbol bedeutet: Achtung! Bedienungsanleitung lesen!



Dieses Symbol stellt fest: der minimale Abstand von beleuchteten Gegenständen. Der minimale Abstand zwischen Projektor und dem beleuchteten Gegenstand muß mehr als 1 Meter sein.

- Aus Umweltschutzgründen, Verpackung bitte wiederverwenden, oder richtig trennen.
- Ein neues Gerät kann Geruch oder Rauch entwickeln. Das ist völlig normal und legt sich nach einigen Minuten.
- Zur Vermeidung von Stromschlag oder Feuer, Gerät bitte nicht Regen oder Feuchtigkeit aussetzen.
- Zur Vermeidung von Kondensation im Inneren des Geräts, bitte nach Transport in eine warme Umgebung einige Zeit zum Temperatenausgleich bringen. Kondensation kann zu Leistungsverlust des Gerätes oder gar Beschädigung führen.
- Gerät nicht im Freien und in feuchten Räumen und Umgebungen verwenden.
- Keine Metallgegenstände oder Flüssigkeiten ins Innere des Geräts gelangen lassen, Kurzschluß oder Fehlfunktion können die Folge sein. Falls es doch einmal vorkommen sollte, bitte sofort Netzstecker ziehen und vom Stromkreis trennen.
- Gerät nur in gut belüfteter Position und entfernt von entflammaren Materialien oder Flüssigkeiten betreiben. Mindestabstand an allen Seiten soll mindestens 50 cm sein.
- Ventilationsöffnungen nicht abdecken, da Überhitzungsgefahr!
- Nicht in staubiger Umgebung verwenden und regelmäßig reinigen.
- Für Kinder unerreichbar aufbewahren.
- Unerfahrene Personen sollen das Gerät nicht bedienen.
- Umgebungstemperatur darf 40°C nicht überschreiten.
- Die Oberflächentemperatur kann bis zu 85°C erreichen, Gerät während des Betriebs nicht mit bloßen Händen anfassen.
- Sicherstellen, daß sich während des Auf- und Abbaus keine unbefugten Personen unterhalb des Geräts befinden.
- Vor dem Auswechseln des Leuchtmittels oder sonstigen Eingriffen, 10 Minuten Abkühlzeit einhalten.
- Stets Netzstecker ziehen, wenn Gerät für längeren Zeitraum nicht genutzt, oder es gewartet wird.
- Elektrische Anschlüsse nur durch qualifiziertes Fachpersonal überprüfen lassen.
- Sicherstellen, daß Netzspannung mit Geräteaufkleber übereinstimmt.
- Gerät nicht mit beschädigtem Netzkabel betreiben.
- Netzkabel nicht mit anderen Kabeln in Berührung kommen lassen!
- Zur Einhaltung der Sicherheitsbestimmungen muß das Gerät geerdert sein.
- Gerät nicht an einen Dimmer anschließen.
- Ausschließlich vorschriftsmäßige Kabel zur Installation verwenden.
- Gerät nicht öffnen. Abgesehen vom Tausch des Leuchtmittels und der Sicherung sind keine zu wartenden Bauteile im Gerät enthalten.
- Sicherung **niemals** reparieren oder überbrücken, sondern **immer** mit gleichartiger Sicherung ersetzen!
- Bei Fehlfunktion, Gerät nicht benutzen und mit Händler in Verbindung setzen.
- Bei sichtbaren Beschädigungen müssen Gehäuse und Optik ersetzt werden.
- Bei Transport bitte Originalverpackung verwenden, um Schäden am Gerät zu vermeiden.
- Aus Sicherheitsgründen dürfen an dem Gerät keine unbefugten Veränderungen vorgenommen werden.

Wichtiger Hinweis: Nicht direkt in die Lichtquelle blicken! Gerät nicht verwenden, wenn sich Personen im Raum befinden, die unter Epilepsie leiden.

EINSETZEN/AUSTAUSCHEN DER LICHTQUELLE



Bei Austausch oder Ersatz der Lichtquelle Gerät für mindestens 10 Minuten abkühlen lassen. Stets Netzstecker ziehen und vom Stromkreis trennen! Stets gleichartige Ersatzteile (Lichtquelle, Sicherung etc) verwenden. Original-Ersatzteile verwenden.

- Gerät abschalten und Netzstecker ziehen.
- Etwa 10 Minuten abwarten, bis sich das Gerät abgekühlt hat.
- Stets Schraubenzieher zum Öffnen benutzen.

HID Version

- Auf der Innenseite können Sie die alte Lampe sehen. Vorsichtig das gebrauchte Leuchtmittel aus dem Fach herausziehen.
- Schrauben Sie die 2 Leitungen vom Kabelschuh („wire terminal“ im Bild) ab. Bringen Sie die 2 Leitungen von der neuen Lampe in den Kabelschuh an und stellen Sie sicher, die Anschlüsse gut zu befestigen. Achtung! Geräteaufkleber auf der Rückseite des Geräts oder technische Einzelheiten in dieser Bedienungsanleitung beachten, damit stets das richtige Leuchtmittel eingesetzt wird. Keine Leuchtmittel mit höherer Wattanzahl einsetzen! Diese Leuchtmittel erzeugen höhere Temperaturen, für die dieses Gerät nicht ausgelegt ist. Hat das Gerät einen Transformator, kann dieser wegen Überlastung durchbrennen.
- Leuchtmittel innerhalb des Reflektors nicht mit bloßen Händen berühren! Das verkürzt die Lebenserwartung der Lichtquelle erheblich. Falls es doch einmal vorkommen sollte, mit etwas Alkohol reinigen und vor dem Einsetzen gut abreiben.
- Sicherstellen, dass die Lampe nicht von Kabeln berührt wird.
- Fach wieder zuschrauben.
- Fertig!

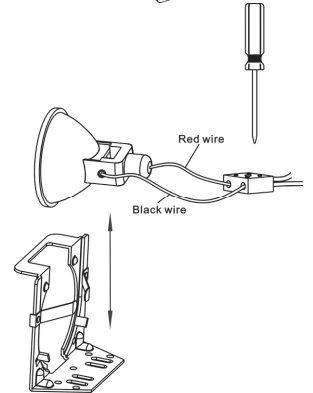
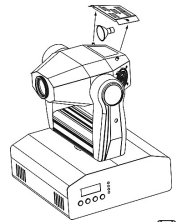
**ELC Version**

- Auf der Innenseite können Sie die Lampenfassung sehen. Vorsichtig aus dem Fach herausziehen.
- Gebrauchtes Leuchtmittel herausziehen. Hierbei an der Fassung festhalten und nicht am Kabel!
- An der Fassung festhalten, wenn ein neues Leuchtmittel eingesetzt wird.
- **Achtung!** Geräteaufkleber auf der Rückseite des Geräts oder technische Einzelheiten in dieser Bedienungsanleitung beachten, damit stets das richtige Leuchtmittel eingesetzt wird. Keine Leuchtmittel mit höherer Wattanzahl einsetzen! Diese Leuchtmittel erzeugen höhere Temperaturen, für die dieses Gerät nicht ausgelegt ist. Hat das Gerät einen Transformator, kann dieser wegen Überlastung durchbrennen.
- Leuchtmittel nicht mit bloßen Händen berühren! Das verkürzt die Lebenserwartung der Lichtquelle erheblich. Falls es doch einmal vorkommen sollte, mit etwas Alkohol reinigen und vor dem Einsetzen gut abreiben.
- Neues Leuchtmittel einsetzen und sicherstellen, dass sie nicht von Kabeln berührt wird.
- Fach wieder zuschrauben.
- Fertig!

ÜBERKOPF-MONTAGE

- **Wichtig:** Montage ausschließlich durch qualifiziertes Fachpersonal durchführen lassen. Unvorschriftsmäßiger Einbau kann erhebliche Verletzungen und/oder Schäden verursachen. Überkopf-Montage verlangt entsprechende Erfahrung! Belastungsgrenzen müssen beachtet werden, geeignetes Installationsmaterial muß verwendet werden und das installierte Gerät muß in regelmäßigen Abständen überprüft werden.
- Sicherstellen, dass sich keine unbefugten Personen unterhalb des Geräts befinden, während es installiert oder gewartet wird.
- Gerät in gut belüfteter Position installieren, weit entfernt von entflammaren Materialien und/oder Flüssigkeiten. Einen Seitenabstand von **mindestens 50cm** einhalten.
- Gerät außerhalb der Reichweite von Personen, und nicht in niedrigen Durchgängen oder in der Nähe von Sitzgelegenheiten installieren.

- Vor Montage sicherstellen, dass die gewählte Position wenigstens das 10-fache Gerätegewicht aufnehmen kann.
- Zur Aufhängung stets geeignetes Befestigungsmaterial verwenden, das das 12-fache Gerätegewicht aushalten kann. Eine zweite Sicherungsaufhängung muß angebracht werden, die ein Absacken des Geräts von mehr als 20 cm verhindert, sollte die Befestigung brechen.
- Gerät gut befestigen. Eine freischwingende Aufhängung ist gefährlich und sollte auf gar keinen Fall in Betracht gezogen werden!
- Ventilationsöffnungen nicht abdecken, da Überhitzungsgefahr!
- Betreiber muß sicherstellen, dass die sicherheitsrelevanten und technischen Installationen vor Erstbetrieb fachmännisch vorgenommen worden sind.
- Installationen sollten jährlich durch qualifiziertes Fachpersonal inspiziert werden, um jederzeit einen sicheren Betrieb zu gewährleisten.

EINSTELLEN DES GERÄTS

BEDIENFELD:

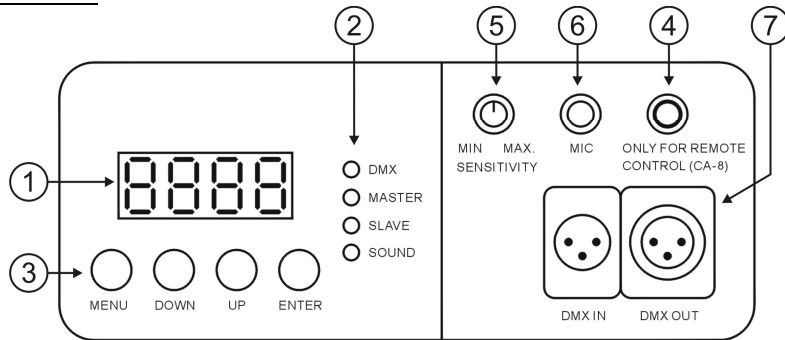

1. **DISPLAY** zeigt die verschiedenen Menüs sowie ausgewählte Funktionen.

2. **LEDs**

DMX	An	Gegenwärtig DMX Eingang
HAUPTGERÄT	An	Hauptgerät in Betrieb
UNTERGERÄT	An	Untergerät in Betrieb
TON	Blinkt	Tonsteuerung

3. **TASTEN**

MENÜ	Zur Auswahl der Programmfunktionen
ABWÄRTS	Zurück in den gewählten Funktionen
AUFWÄRTS	Vorwärts in den gewählten Funktionen
EINGABE	Bestätigung der gewählten Funktionen

4. **EINGANGFERNSTEUERUNG:** Schließen Sie die wahlweise CA-8 Fernsteuerung an der 1/4" Mikrofonbuchse zur Steuerung von Stand-by, Funktion und Modus an.

5. **EMPFINDLICHKEIT:** Zur Einstellung der Empfindlichkeit des Mikrofons im Einzel- oder Reihenbetrieb.

6. **MIKROFON:** Zum Einsetzen des eingebauten Programms zum Rhythmus der Musik.

7. **DMX AUSGANG/EINGANG:** Zur DMX512 Verbindung der Geräte wird Verwendung qualitativ hochwertiger 3-Stift XLR M/F abgeglichenener Kabel empfohlen.

HAUPTMENÜ:

- Zur Auswahl jeglicher voreingestellter Funktion **MENÜ**-Taste so lange drücken, bis das gewünschte Display angezeigt wird.
- Auswahl der Funktion mit **EINGABE (ENTER)**, das Display blinkt.
- Mit **ABWÄRTS** und **AUFWÄRTS** Betriebsart wählen.
- Sobald die gewünschte Betriebsart ausgewählt wurde, mit **EINGABE (ENTER)** bestätigen. Nach 8 Sekunden kehrt das Display automatisch ohne Veränderung zu den Hauptfunktionen zurück. Zurück zu den Funktionen ohne Veränderung mit **MENÜ**-Taste. Die Hauptfunktionen sind rechts abgebildet.

Addr DMX512 Einstellung

Adresse
Zum Einstellen der Startadresse in DMX Einstellung.

- MENU-Taste drücken bis **Addr** im Display angezeigt wird.
- EINGABE (ENTER) drücken und das Display beginnt zu blinken.
- Mit ABWÄRTS und AUFWÄRTS die DMX512 Adresse verändern.
- Sobald die richtige Adresse im Display angezeigt wird, mit EINGABE (ENTER) speichern (anderenfalls nach 8 Sekunden Rückkehr zu den Hauptfunktionen ohne Änderung).

Zur Rückkehr zu den Funktionen ohne Veränderung MENU-Taste erneut drücken.

Shnd Showbetrieb

Zur Auswahl des Showbetriebs in Einzel- oder Reihenbetrieb.

- MENU-Taste drücken bis **Shnd** im Display erscheint.
- Dann EINGABE (ENTER) drücken und Display beginnt zu blinken.
- Mit AUFWÄRTS und ABWÄRTS **Sh 1** (Show 1), **Sh 2** (Show 2), **Sh 3** (show 3) oder **Sh 4** (show 4) auswählen.
- Sobald die richtige Adresse im Display angezeigt wird, mit EINGABE (ENTER) speichern (anderenfalls nach 8 Sekunden Rückkehr zu den Hauptfunktionen ohne Änderung).

Zur Rückkehr zu den Funktionen ohne Veränderung MENU-Taste erneut drücken.

Sh 1 Show 1 – **Bodenmontage**, Neigungswinkel 210°.

Sh 2 Show 2 – **Deckenmontage**, Neigungswinkel 90°.

Sh 3 Show 3 – Montage **auf dem Lautsprecher**,

Der Scheinwerfer ist stets auf das Publikum ausgerichtet, beispielsweise vor der Bühne. Schwenkwinkel (von links nach rechts): 160°. Neigungswinkel: 90° (60° oberhalb des Horizonts, 30° unterhalb des Horizonts).

Sh 4 Show 4 - Montage **unter der Decke**.

Der Scheinwerfer projiziert hauptsächlich vor der Bühne. Schwenkwinkel (von links nach rechts): 160°. Neigungswinkel: 90° (vertikal, vorn 75°, hinten 15°).

MENU	Addr	[] [] [] []	DMX512 Address Setting
	Shnd	Sh 1	Show mode 1
		Sh 2	Show mode 2
		Sh 3	Show mode 3
		Sh 4	Show mode 4
	SLnd	SL 1	Slave Mode " Normal "
		SL 2	Slave mode " 2 Light Show "
	BLnd	Y bo	Blackout Mode " Yes Blackout "
		n bo	Blackout Mode " No Blackout "
	CLnd	no	Normal Color
		SC	Split Color
	IPAn	no	Pan Normal
		i	Pan Inversion
	ITLl	no	Tilt Normal
		i	Tilt Inversion
	LED	ON	LED on
	LED	OFF	LED off
	IDSP	IDSP	Display Normal
		dSP i	Display Inversion
	FAdj		Focus Adjust
EPST		Self-Test	
Fhrs		Fixture Hours	
RSET		Reset	

SLND Reihenbetrieb

Untergehärt arbeitet entgegengesetzt oder synchron mit dem Hauptgerät.

- MENÜ-Taste drücken bis **SLND** im Display angezeigt wird.
 - Dann EINGABE (ENTER) drücken und Display beginnt zu blinken.
 - Mit AUFWÄRTS und ABWÄRTS **SL0** (Normal) oder **SL2** (2 Lightshow) auswählen.
 - Sobald die richtige Adresse im Display angezeigt wird, mit EINGABE (ENTER) speichern (anderenfalls nach 8 Sekunden Rückkehr zu den Hauptfunktionen ohne Änderung).
- Zur Rückkehr zu den Funktionen ohne Veränderung MENÜ-Taste erneut drücken.

BLND Blackout

Blackout: Wird kein DMX-Signal erkannt, geht das Gerät in Blackout und wartet auf das DMX-Signal.
Kein Blackout: Wird kein DMX-Signal erkannt, schaltet das Gerät automatisch auf Einzelbetrieb um.

- MENÜ-Taste drücken bis **BLND** im Display erscheint.
 - Dann EINGABE (ENTER) drücken und Display beginnt zu blinken.
 - Mit AUFWÄRTS und ABWÄRTS **B b0** (Blackout ein) oder **n b0** (kein Blackout) auswählen.
 - Sobald die richtige Adresse im Display angezeigt wird, mit EINGABE (ENTER) speichern (anderenfalls nach 8 Sekunden Rückkehr zu den Hauptfunktionen ohne Änderung).
- Zur Rückkehr zu den Funktionen ohne Veränderung MENÜ-Taste erneut drücken.

CLND Farben

Normal: Nur volle Farben können ausgewählt werden.

Farbspaltung: Volle Farben sowie 2 auf der Farbenpalette nebeneinander liegende Farben können ausgewählt werden.

- MENÜ-Taste drücken bis **CLND** im Display erscheint.
 - Dann EINGABE (ENTER) drücken und Display beginnt zu blinken.
 - Mit AUFWÄRTS und ABWÄRTS **no** (Normal) oder **sc** (Farbspaltung) auswählen.
 - Sobald die richtige Adresse im Display angezeigt wird, mit EINGABE (ENTER) speichern (anderenfalls nach 8 Sekunden Rückkehr zu den Hauptfunktionen ohne Änderung).
- Zur Rückkehr zu den Funktionen ohne Veränderung MENÜ-Taste erneut drücken.

LP3n SchwenkUmkehrung

Normal: Schwenkbewegung ist nicht umgekehrt.

Schwenk Umkehrung: Schwenkbewegung ist umgekehrt.

- MENÜ-Taste drücken bis **LP3n** im Display angezeigt wird.
 - Dann EINGABE (ENTER) drücken und Display beginnt zu blinken.
 - Mit AUFWÄRTS und ABWÄRTS **no** (Normal) oder **u** (Schwenk Umkehrung) auswählen.
 - Sobald die richtige Adresse im Display angezeigt wird, mit EINGABE (ENTER) speichern (anderenfalls nach 8 Sekunden Rückkehr zu den Hauptfunktionen ohne Änderung).
- Zur Rückkehr zu den Funktionen ohne Veränderung MENÜ-Taste erneut drücken.

LELE Neigung Umkehrung

Normal: Neigungsbewegung ist nicht umgekehrt.

Neigung Umkehrung: Neigungsbewegung ist umgekehrt.

- MENÜ-Taste drücken bis **LELE** im Display erscheint.
 - Dann EINGABE (ENTER) drücken und Display beginnt zu blinken.
 - Mit AUFWÄRTS und ABWÄRTS **no** (Normal) oder **u** (Neigung Umkehrung) einstellen.
 - Sobald die richtige Adresse im Display angezeigt wird, mit EINGABE (ENTER) speichern (anderenfalls nach 8 Sekunden Rückkehr zu den Hauptfunktionen ohne Änderung).
- Zur Rückkehr zu den Funktionen ohne Veränderung MENÜ-Taste erneut drücken.

LED LED Display

Display an: Display ist ständig eingeschaltet.

Display aus: Display ist ausgeschaltet, wenn nicht in Benutzung.

- MENÜ-Taste drücken bis **LED** im Display erscheint.
 - Dann EINGABE (ENTER) drücken und Display beginnt zu blinken.
 - Mit ABWÄRTS und AUFWÄRTS **on** (Display ständig eingeschaltet) oder **OFF** (Display ausgeschaltet, wenn nicht in Benutzung) auswählen.
 - Sobald die richtige Adresse im Display angezeigt wird, mit EINGABE (ENTER) speichern (anderenfalls nach 8 Sekunden Rückkehr zu den Hauptfunktionen ohne Änderung).
- Zur Rückkehr zu den Funktionen ohne Veränderung MENÜ-Taste erneut drücken.

LDSP Display Umkehrung

Display Normal: Display ist lesbar, wenn Gerät auf dem Boden installiert ist.

Display Umkehrung: Display ist lesbar, wenn Gerät auf dem Kopf stehend installiert ist.

- MENÜ-Taste drücken bis **LDSP** im Display blinkt (Normal Display).
- Mit EINGABE (ENTER) zu Betriebsart **LDSP** (Display Umkehrung) umschalten, die Einstellung wird nach 8 Sekunden automatisch gespeichert oder EINGABE (ENTER) erneut drücken und so zu **LDSP** (Normal Display) zurückkehren.
- Zur Rückkehr zu den Funktionen MENÜ-Taste drücken.

FADJ Brennweite einstellen

Zur Einstellung de Brennweite des Richtstrahls und der Gobos.

- MENÜ-Taste drücken bis **FADJ** im Display blinkt.
 - EINGABE (ENTER) drücken, das Gerät begibt sich in 90° Neigungswinkel.
 - EINGABE (ENTER) drücken, das Gerät begibt sich in Position Schwenk 0°.
 - EINGABE (ENTER) drücken, das Gerät begibt sich in Position Schwenk 90°.
 - EINGABE (ENTER) drücken, das Gerät begibt sich in Position Schwenk 180°.
 - EINGABE (ENTER) drücken, das Gerät begibt sich in Position Schwenk 270°.
- Während der vorangegangenen 5 Schritte waren Sie in der Lage, die Brennweite mit AUFWÄRTS/ABWÄRTS auf dem Gerät einzustellen (Display zeigt die gegenwärtige Brennweiten-Einstellung).
- Achtung:** Bitte beachten sie, dass Sie nur eine „durchschnittliche Brennweite“ für alle 5 Positionen einstellen können, eine perfekte Einstellung für jede einzelne Position ist also nicht möglich.
- Zur Rückkehr zu den Funktionen MENÜ-Taste drücken.

EESE Selbsttest

Zur Aktivierung des eingebauten Selbsttest-Programms, das alle Möglichkeiten des Geräts anzeigt.

- MENÜ-Taste drücken bis **EESE** im Display blinkt.
- Mit EINGABE (ENTER) Selbsttest starten.
- Zur Rückkehr zu den Funktionen MENÜ-Taste drücken.

Fhrs Stundenzähler

Zur Anzeige der Arbeitsstunden des Geräts.

- MENÜ-Taste drücken bis **Fhrs** im Display blinkt.
- Mit EINGABE (ENTER) die Arbeitsstunden im Display anzeigen.
- Zur Rückkehr zu den Funktionen MENÜ-Taste drücken.

FSPE Zurückstellung

Zur erzwungenen Rückstellung des Geräts.

- MENÜ-Taste drücken bis **FSPE** im Display blinkt.
 - Mit EINGABE (ENTER) alle Einstellungen in die Standardeinstellungen zurücksetzen.
 - Zur Rückkehr zu den Funktionen MENÜ-Taste drücken.
- Bitte lesen Sie auch im Kapitel DMX-Kanal-Konfiguration über Rückstellung in DMX nach.

ANSCHLUSS DES GERÄTS MIT DMX

Das DMX-Protocoll ist ein weit verbreitetes Hochgeschwindigkeits-Signal zur Steuerung von intelligenten Beleuchtungsanlagen. DMX Controller und sämtliche Lichteffekte müssen mit einem hochwertigen XLR M/F abgeglichenen Kabel (z.B. JB Systems ref. 7-0063) in Reihe geschaltet sein. Zur Verhinderung von unerwünschten Effekten durch Störungen muss ein 90Ω bis 120Ω Endwiderstand verwandt werden. Niemals Y-Splitter-Kabel verwenden, das funktioniert einfach nicht!

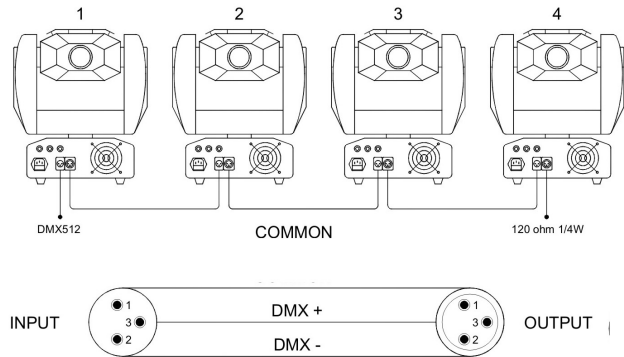
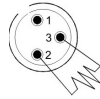

Jeder Lichteffect in der Reihenschaltung benötigt seine eigene Startadresse, so dass ihn Kommandos vom Controller auch erreichen und dekodiert werden können.

• **EINSTELLEN DER RICHTIGEN STARTADRESSE:**

Bitte im vorherigen Kapitel (DMX-512 Adresse einstellen) nachlesen, wie die Startadresse eingestellt wird. Die Startadresse jedes einzelnen Geräts ist ausgesprochen wichtig. Unglücklicherweise ist es unmöglich, Ihnen in dieser Bedienungsanleitung zu erklären, welche Startadresse Sie einzustellen haben. Das hängt vollständig von dem verwandten Controller ab... Also, bitte lesen Sie in der Bedienungsanleitung Ihres DMX Controllers nach, wie die Startadresse einzustellen ist.

• **DMX-KONFIGURATION IMOVE 5S:**

DMX512 Configuration					
Ch1	Ch2	Ch3	Ch4	Ch5	
Pan	Tilt	Shutter/Shaking	Gobo	Color	
				Normal	Split
540°	270°	248-255 Open	255 Fastest speed Gobo change	255 Fastest speed Rainbow effect	255 Fastest speed Rainbow effect
		247 Fastest speed Shaking	128 Slowest speed Gobo change		
			120-127	128 Slowest speed Rainbow effect	121-127 Pink
			111-119	118-127 Pink	113-120 Yellow+Pink
			103-110	107-117 Yellow	106-112 Yellow
			094-102	096-106 Orange	098-105 Orange+Yellow
		132 Slowest speed shaking	086-093	086-095 Light Green	091-097 Orange
			077-085	075-085 UV Purple	083-090 Light Green+Orange
		131 Fastest speed shutter	069-076	064-074 Blue	076-082 Light Green
			060-068	054-063 Red	068-075 UV Purple
			052-059	043-053 Amber	053-060 Red+Blue
			044-051	032-042 Light Blue	040-052 Red
		16 Slowest speed shutter	035-043	022-031 Magenta	038-045 Amber
			026-034	011-021 Green	031-037 Light Blue
		008-015 Open	018-025	000-010 White	023-030 Magenta
		000-007 Blackout	009-017		016-022 Green+Magenta
0°	0°		000-008		008-015 Green
					000-007 White

BEDIENUNG DES GERÄTS

Bei jedem Einschalten wird auf dem Display AE 16 angezeigt und sämtliche Motoren begeben sich in Ausgangsstellung. Für etwa 20 Sekunden hören Sie einige Betriebsgeräusche. Danach ist das Gerät betriebsbereit und kann DMX-Signale empfangen oder die eingebauten Programme abspielen.

Sie können das Gerät auf 3 verschiedene Weisen bedienen:

- o Als Haupt-/Untergerät mit eingebauten, vorprogrammierten Funktionen
- o Mit Easy Controller
- o Mit Universal DMX Controller

• **ALS HAUPT-/UNTERGERÄT MIT EINGEBAUTEN, VORPROGRAMMIERTEN FUNKTIONEN:**

Auswahl dieser Funktion, falls Sie eine unverzügliche Show ablaufen lassen wollen. Durch Verbindung der Geräte in Haupt-/Untergeräte steuert das erste Gerät die nachfolgenden Geräte und erzeugt eine automatische, tongesteuerte, synchronisierte Lightshow. Am DMX Eingang ist nichts angeschlossen, die Master-LED ist ständig an und die Sound-LED blinkt synchron mit der Musik.

Wichtiger Hinweis! Diese Funktion arbeitet nur, wenn Betriebsart Blackout im Menü des Hauptgeräts AUSgeschaltet ist, anderenfalls passiert gar nichts! Mehr dazu bitte im Kapitel „Hauptmenü“ nachlesen.

- **HAUPTGERÄT hat 2 eingebaute Shows:** Sie können **Sh 1** (Show 1), **Sh 2** (Show 2), **Sh 3** (show 3) oder **Sh 4** (show 4) direkt im Menü des Hauptgeräts auswählen.
- **UNTERGERÄTE haben 2 Betriebsoptionen:** Die weiteren Geräte sind auf Betriebsart Untergerät eingestellt (Untergerät-LED ist ständig an). Um eine großartige Lightshow zu kreieren, können Sie Kontrastbewegungen einführen (Schwenk/Neigung des Untergeräts ist umgekehrt) → im Menü der Untergeräte zu Option **SL 2** gehen und auswählen:
 - o **SL 1** → **Normal Untergerät:** Untergerät arbeitet synchron mit Hauptgerät.
 - o **SL 2** → **2 Lightshow:** Untergerät arbeitet umgekehrt vom Hauptgerät.

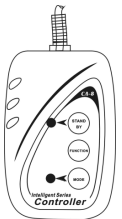

MIT EASY CONTROLLER:

Bei Verwendung in Betriebsart Haupt-/Untergerät empfehlen wir dringend die Verwendung unseres CA-8 „Easy Controller“. Diesen kleinen Controller einfach an der 1/4" Buchse des Hauptgeräts anschließen und dann folgende **Funktionen** steuern:

Stand-by	Blackout des Geräts			
Funktion	Strobe	X/Y bewegte Show	Color/Gobo	X/Y
	1.Gobo / Color sync. strobe 2.Sync. strobe 3.Two-light strobe	Modusauswahl (Show 1 ~ Show 4)	Auswahl 1. Für Gobowechsel gedrückt halten. 2. Für Colorwechsel kurz drücken.	Bewegungseinstellung 1.Panposition 2.Tiltposition Erst Master einstellen, dann Slaveposition einstellen.
Modus	Sound 1 (LED off)	Sound 2 (LED blinkt normal)	Langsam/Sound 3 (LED on)	Position/ Latch (LED blinkt schnell)

WARTUNG UND INSTANDHALTUNG

- Sicherstellen, dass sich keine unbefugten Personen unterhalb des Geräts befinden, während es gewartet wird.
- Gerät ausschalten, Netzstecker ziehen und warten, bis es sich abgekühlt hat.

Während der Wartung sind folgende Punkte ganz besonders zu beachten:

- Sämtliche Schrauben zur Installation und Befestigung jeglicher Teile müssen fest angezogen und rostfrei sein.
- Gehäuse, Befestigungsmaterialien und Aufhängungen (Decke, Balken, abgehängte Decken) dürfen keine Anzeichen von Verformung zeigen.
- Ist die Optik sichtbar beschädigt (Sprünge oder tiefe Kratzer), dann müssen die entsprechenden Teile ausgewechselt werden.
- Netzkabel muß stets in einwandfreiem Zustand sein und selbst bei kleinsten Beschädigungen erneuert werden.
- Zur Vermeidung von Überhitzung müssen die Ventilatoren (sofern vorhanden) und Lüftungsschlitze monatlich gereinigt werden.
- Gerät innen mindestens einmal pro Jahr mit Staubsauger oder Airjet reinigen.
- Reinigung der inneren und äußeren optischen Linsen und/oder Spiegel müssen in regelmäßigen Abständen zur Beibehaltung einer optimalen Lichtausbeute vorgenommen werden. Reinigungsintervalle hängen stark von der Umgebung ab: feuchte, verrauchte und besonders verschmutzte Umgebung führen zu größerer Verschmutzung auf den Linsen.
 - Mit weichem Tuch und gewöhnlichem Glasreiniger säubern.
 - Alle Teile stets gut abtrocknen.
 - Äußere Optik mindestens alle 30 Tage säubern.
 - Innere Optik mindestens alle 90 Tage säubern.

Achtung: Wir empfehlen dringend, Reinigung im Innern des Geräts nur von qualifiziertem Personal durchführen zu lassen!

TECHNISCHE EINZELHEITEN

Netzspannung:	≈ 230V, 50Hz
Sicherung:	20mm Glass T5A flink
Klangregler:	Eingebautes Mikrofon
DMX Anschlüsse:	3-pin XLR Stecker/Buchse
Lichtquelle (iMove 5S ELC):	ELC 24V 250W
Lichtquelle (iMove 5S HID):	HID 150W
Abmessungen:	290 x 330 x 380 mm
Gewicht:	12 kg

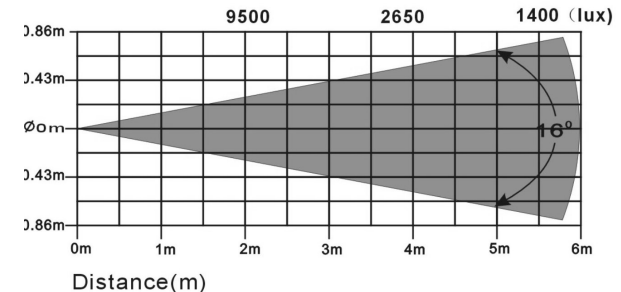
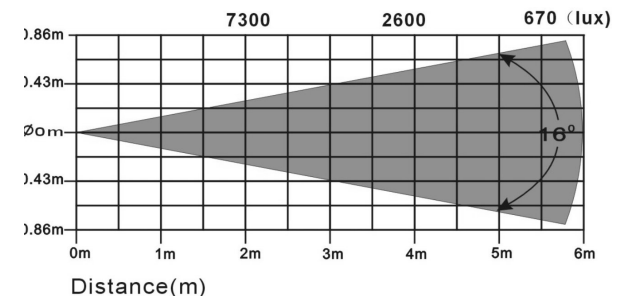
IM-5S-HID Beam angle: 16 degree**IM-5S Beam angle: 16 degree**

Technische Änderungen können auch ohne Vorankündigung vorgenommen werden!
Sie können sich die neueste Version dieses Benutzerhandbuches von unserer Website herunterladen: www.beglec.com

MANUAL DE FUNCIONAMIENTO

Gracias por comprar este producto JB Systems®. Para sacar el máximo rendimiento a sus posibilidades y por su propia seguridad, le estas instrucciones de funcionamiento detenidamente antes de comenzar a utilizar esta unidad.

CARACTERÍSTICAS

Esta unidad está a prueba de interferencias de radio. Este producto cumple los requisitos de las directrices nacionales y europeas actuales. Se ha establecido la conformidad y las instrucciones y documentos correspondientes han sido depositados por el fabricante.

- Potente cabezal móvil para DJs profesionales, clubes & pequeñas discotecas
- iMove 5S utiliza una lámpara ELC250
- iMove 5S HID utiliza una lámpara de descarga HID 150
- Canales 5 DMX (panorámica - inclinación - color - gobo - obturador)
- Panorámica: 540° en 3,0 s - Inclinación: 270° en 1,8 s
- Óptica excelente para gobos bien definidos y gran emisión luminosa
- 11 colores dicroicos + blanco, efecto arcoiris
- 14+1 fantásticos gobos
- Oscurecimiento y estroboscópica variable
- ¡Programas y micrófono incorporados para modalidad "maestra/esclava" fácil e independiente!
- Conecte el pequeño controlador opcional CA-8 para facilitar el funcionamiento
- Se controla fácilmente mediante iLEAD, SM1612 o cualquier otro controlador DMX

ANTES DE UTILIZAR EL APARATO

- Antes de comenzar a utilizar esta unidad, compruebe que no haya habido daños durante el transporte. Si observa algún daño, no utilice el dispositivo y consulte primero a su distribuidor.
- **Importante:** Este dispositivo a salido de nuestras instalaciones en perfecto estado y bien embalado. Es absolutamente necesario que el usuario siga estrictamente estas instrucciones y advertencias de seguridad que aparecen en este manual de usuario. Cualquier daño producido por un manejo innecesario queda excluido de la garantía. El distribuidor no asumirá ninguna responsabilidad por cualquier defecto o problema que surja por no haber seguido el manual de usuario.
- Guarde este folleto en un lugar seguro para consultarlo en el futuro. Si vende este aparato más adelante, asegúrese de incluir este manual de usuario.

Compruebe el contenido:

Compruebe que la caja contiene los siguientes elementos:

- Instrucciones de funcionamiento
- Unidad iMove 5S
- Soportes de montaje
- Versión ELC = lámpara incluida
- Versión HID = lámpara no incluida
- Cable de alimentación

INSTRUCCIONES DE SEGURIDAD:



PRECAUCIÓN: Para reducir el riesgo de descarga eléctrica, no quite la cubierta superior. No existen piezas en el interior que pueda mantener o reparar el usuario. Asigne el mantenimiento y las reparaciones a personal

calificado.



El símbolo en forma de rayo con cabeza de flecha dentro de un triángulo equilátero se emplea para alertar sobre el uso o presencia de "voltaje peligroso" no aislado dentro de la carcasa del producto con la magnitud suficiente para constituir un riesgo de descarga eléctrica.



El signo de exclamación dentro del triángulo equilátero se emplea para alertar al usuario de la presencia de instrucciones de funcionamiento y mantenimiento importantes en el texto que acompaña a este aparato.



Este símbolo indica: Usar sólo en el interior.



Este símbolo indica: Leer las instrucciones.



Este símbolo indica: La distancia mínima de objetos iluminados. La distancia mínima entre la emisión luminosa y la superficie iluminada tiene que ser más de 1 metro.

- Para proteger el medio ambiente, recicle el material de embalaje en la medida de lo posible.
- Un nuevo efecto luminoso provoca a veces humo y/u olor no deseados. Esto es normal y desaparece después de algunos minutos.
- Para evitar incendios o riesgos de descarga, no exponga la unidad a la lluvia o a la humedad.
- Para evitar que se forme condensación en el interior, deje que la unidad se adapte a la temperatura exterior cuando la lleve a una habitación cálida después del transporte. A veces la condensación impide que la unidad funcione a pleno rendimiento y puede incluso provocar daños.
- Esta unidad sólo se puede usar en el interior.
- No coloque objetos metálicos ni derrame líquidos dentro del reproductor de la unidad. Se pueden producir descargas eléctricas o fallos de funcionamiento. ¡algún objeto extraño entra en la unidad, desconecte inmediatamente el suministro eléctrico.
- Coloque el aparato en un lugar bien ventilado, lejos de materiales y/o líquidos inflamables. El aparato debe colocarse a al menos 50 cm de las paredes.
- No cubra ninguna abertura de ventilación puesto que podría producirse un sobrecalentamiento de la unidad.
- Evite el uso en ambientes con polvo y limpie la unidad regularmente.
- Mantenga la unidad lejos de los niños.
- Las personas sin experiencia no deben utilizar este aparato.
- La máxima temperatura ambiente para un funcionamiento seguro es de 40°C. No utilice la unidad a temperaturas ambiente superiores.
- La temperatura de la superficie de la unidad puede alcanzar hasta 85°C. No toque la carcasa sin protección durante el funcionamiento.
- Asegúrese de que debajo del área del lugar de instalación no hay personas durante el montaje, desmontaje o mantenimiento.
- Deje que el aparato se enfríe durante al menos 10 minutos antes de reemplazar la bombilla o comenzar el mantenimiento.
- Desenchufe siempre la unidad cuando no vaya a ser utilizada durante un largo periodo de tiempo o antes de reemplazar la bombilla o comenzar el mantenimiento.
- La instalación eléctrica sólo debe ser llevada a cabo por personal cualificado, de acuerdo con la regulaciones sobre seguridad eléctrica y mecánica de su país.
- Compruebe que el voltaje disponible no supera el que se indica en el panel trasero de la unidad.
- El cable de alimentación siempre debe estar en perfecto estado: Apague la unidad inmediatamente cuando observe daños o desperfectos en el cable de alimentación.
- ¡Nunca deje que el cable de alimentación entre en contacto con otros cables!
- Este aparato debe conectarse a tierra para cumplir con las regulaciones sobre seguridad.
- No conecte la unidad a ningún regulador de voltaje.
- Utilice siempre un cable de seguridad apropiado y homologado cuando instale la unidad.
- Para evitar descargas eléctricas, no abra la cubierta. Además de la lámpara y el fusible de red no hay piezas en el interior de este aparato que pueda mantener el usuario.
- **Nunca** repare un fusible ni derive el soporte del fusible. ¡Reemplace **siempre** el fusible dañado por un fusible del mismo tipo y especificación eléctrica!
- En caso de que ocurran problemas de funcionamiento serios, deje de utilizar el aparato y póngase en contacto con su distribuidor inmediatamente.
- La carcasa y la lente deben reemplazarse si presentan daños visibles.
- Utilice el embalaje original cuando tenga que transportar el dispositivo.
- Por razones de seguridad se prohíbe realizar modificaciones no autorizadas en la unidad.

Importante: ¡Nunca mire directamente a la fuente de luz! No utilice el efecto en presencia de personas epilépticas.

REEMPLAZO Y COLOCACIÓN DE LA LÁMPARA



Quando tenga que reemplazar la lámpara o realizar el mantenimiento de ésta, no abra el aparato hasta 10 minutos después de haberla apagado para que se enfríe. ¡Desconecte siempre la unidad antes de realizar el mantenimiento! Utilice siempre el mismo tipo de piezas de repuesto (bombillas, fusibles, etc.) Cuando reemplace piezas, utilice sólo piezas de repuesto originales.

- Apague la unidad y desenchufe el cable de red.
- Espere unos 10 minutos hasta que la unidad se haya enfriado.
- Utilice un destornillador para desatornillar el tornillo que cierra el compartimiento de la lámpara en el aparato.

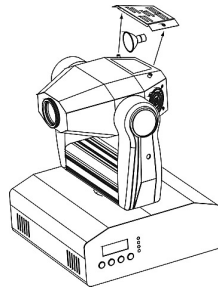

Versión HID

- En el interior verá la lámpara. Desprenda suavemente la lámpara de su soporte.
- Desenrosque los 2 cables del terminal de cables
- Instale los 2 cables de la lámpara nueva en el terminal de cables y asegúrese de apretar bien los terminales.
- Empuje suavemente la lámpara nueva en el soporte.
- ¡Atención! Compruebe la etiqueta en el lado posterior del dispositivo o lea las especificaciones técnicas en este manual para saber qué lámpara utilizar. ¡Nunca instale lámparas con un vatiaje superior! ¡No toque la bombilla dentro del reflector de la lámpara sin protección en las manos! Esto reduce drásticamente la vida útil de la lámpara. Si ha tocado la lámpara, límpiela con un paño y alcohol de quemar. Limpie la lámpara antes de instalarla.
- Asegúrese de que los cables no toquen la lámpara.
- Cierre el compartimiento de la lámpara con el tornillo.
- ¡Ya está!

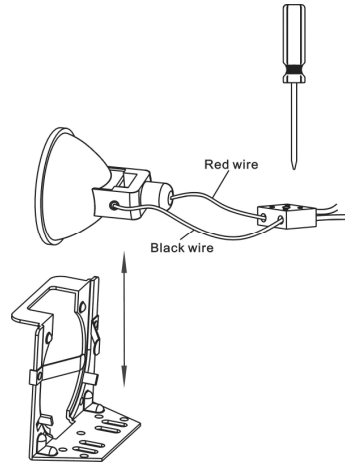

Versión ELC

- En el interior verá el casquillo de la lámpara. Desprenda suavemente el casquillo de la lámpara del compartimiento de la lámpara.
- Desconecte la lámpara vieja. ¡Sujete el casquillo de la lámpara mientras desconecta la lámpara en vez de tirar del cable!
- Sujete el casquillo de la lámpara mientras empuja suavemente la nueva lámpara en el casquillo.
- ¡Atención! Compruebe la etiqueta en el lado posterior del dispositivo o lea las especificaciones técnicas en este manual para saber qué lámpara utilizar. ¡Nunca instale lámparas con un vatiaje superior! Las lámparas con un vatiaje superior generan temperaturas para las que el dispositivo no ha sido diseñado. Si utiliza un transformador de lámpara, se quemará debido a la sobrecarga de corriente.
- ¡No toque la bombilla sin protegerse las manos! Esto reduce drásticamente la vida útil de la lámpara. Si ha tocado la lámpara, límpiela con un paño y alcohol de quemar. Limpie la lámpara antes de instalarla.
- Vuelva a colocar la nueva lámpara dentro de la unidad. Asegúrese de que los cables no toquen la lámpara.
- Cierre el compartimiento de la lámpara con los tornillos.
- ¡Ya está!

MONTAJE SUPERIOR

- **Importante:** La instalación sólo debe llevarse a cabo por personal técnico cualificado. Una instalación incorrecta puede provocar lesiones graves y/o daños en la propiedad. ¡El montaje superior requiere mucha experiencia! Deben respetarse los límites de carga de funcionamiento, deben utilizarse materiales de instalación homologados, el dispositivo instalado debe inspeccionarse regularmente por su seguridad.
- Asegúrese de que debajo del área del lugar de instalación no hay personas durante el montaje, desmontaje o mantenimiento.

- Coloque el aparato en un lugar bien ventilado, lejos de materiales y/o líquidos inflamables. El aparato debe colocarse a **al menos 50 cm** de las paredes.
- El dispositivo debe instalarse lejos del alcance de las personas y de las áreas exteriores donde éstas puedan andar o sentarse.
- Antes del montaje asegúrese de que el área de la instalación puede soportar una carga mínima de 10 veces el peso de la unidad.
- Utilice siempre un cable de seguridad homologado que pueda soportar 12 veces el peso del dispositivo cuando instale la unidad. Este accesorio de seguridad secundario debe instalarse de forma que ninguna pieza de la instalación pueda caerse más 20 cm si falla el accesorio principal.
- El dispositivo debe fijarse correctamente; ¡un montaje con giro libre es peligroso y no debe considerarse!
- No cubra ninguna abertura de ventilación puesto que podría producirse un sobrecalentamiento de la unidad.
- El operario debe asegurarse de que las instalaciones relacionadas con la seguridad son aprobadas por un experto antes de utilizarlas por primera vez. Las instalaciones deberán inspeccionarse anualmente por una persona cualificada para asegurar que la seguridad es óptima.

CONFIGURACIÓN DE LA UNIDAD

PANEL DE CONTROL:

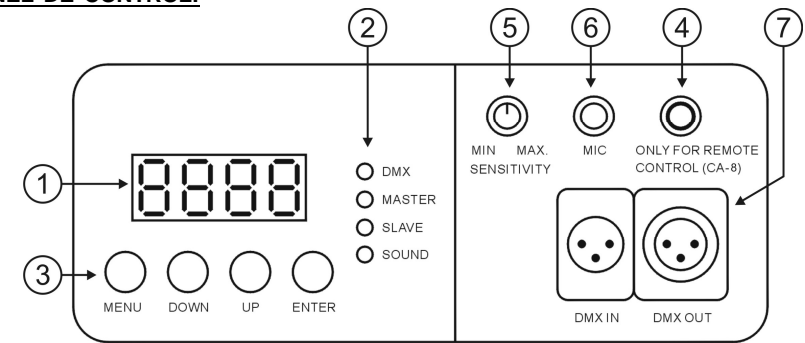

1. **PANTALLA:** Para mostrar los varios menús y las funciones seleccionadas.
2. **LEDs**

DMX	Fijo	Entrada DMX presente
MASTER	Fijo	Modalidad maestra
SLAVE	Fijo	Modalidad esclava
SOUND	arpadeando	Activación de sonido

3. **BOTONES**

MENU	Para seleccionar las funciones de programación
DOWN	Para ir hacia atrás en las funciones seleccionadas
UP	Para ir hacia delante en las funciones seleccionadas
ENTER	Para confirmar las funciones seleccionadas

4. **ENTRADA DEL MANDO A DISTANCIA:** Conecte el controlador remoto CA-8 al jack del micrófono de 1/4" para controlar las funciones, modos y tiempos en standby
5. **SENSIBILIDAD:** Para ajustar la sensibilidad del sonido.
6. **MICRÓFONO:** Para recibir señal de audio para la activación de sonido.
7. **ENTRADA/SALIDA DMX:** Para la unión DMX512, utilice el cable del enchufe XLR de 3 clavijas para juntar la unidad.

MENÚ PRINCIPAL:

- Para seleccionar cualquiera de las funciones preestablecidas, pulse el botón **MENU** hasta que aparezca en pantalla la opción que desee.
- Seleccione la función con el botón **ENTER**. La pantalla parpadeará.
- Utilice los botones **DOWN** y **UP** para cambiar la modalidad.
- Una vez que haya seleccionado la modalidad necesaria, pulse el botón **ENTER** para seleccionar. Después de 8 segundos la pantalla volverá automáticamente a las funciones principales sin ningún cambio. Para volver a las funciones sin hacer cambios pulse el botón **MENU**. Las funciones principales se muestran a la derecha.

Addr Ajuste de la dirección

DMX512
Se utiliza para ajustar la dirección de inicio en una configuración DMX.

- Pulse el botón MENU **Addr** hasta que se muestre en la pantalla.
- Pulse el botón ENTER, la pantalla comienza a parpadear.
- Utilice los botones DOWN y UP para cambiar la dirección DMX512.
- Una vez que se muestre la dirección correcta en pantalla, pulse el botón ENTER para guardarla.
(o volver automáticamente a las funciones principales sin hacer ningún cambio tras 8 segundos)
- Para volver a las funciones sin hacer cambios pulse el botón MENU otra vez.

Shnd Modalidad Espectáculo

Se utiliza para seleccionar la modalidad Espectáculo cuando se utiliza de forma independiente o en modalidad maestra/esclava.

- Pulse el botón MENU **Shnd** hasta que se muestre en la pantalla.
- Pulse el botón ENTER, la pantalla comienza a parpadear.
- Utilice el botón **DOWN** y **UP** para seleccionar las modalidades **Sh 1** (Espectáculo 1) o **Sh 2** (Espectáculo 2) o **Sh 3** (Espectáculo 3) o **Sh 4** (Espectáculo 4).
- Una vez que se muestre la modalidad correcta en pantalla, pulse el botón ENTER para guardarla.
(o volver automáticamente a las funciones principales sin hacer ningún cambio tras 8 segundos)
- Para volver a las funciones sin hacer cambios pulse el botón MENU otra vez.

Sh 1 Modalidad Espectáculo 1 - El aparato se coloca en el **suelo**. Ángulo de movimiento de inclinación 210°.

Sh 2 Modalidad Espectáculo 2 - El aparato se fija debajo del **techo**. Ángulo de movimiento de inclinación 90°.

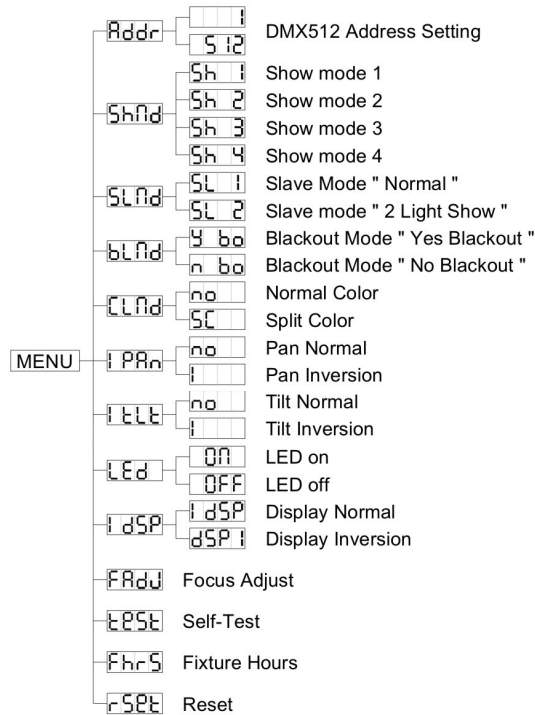

Sh 3 Modalidad Espectáculo 3 - El aparato se coloca en el **altavoz**, El foco siempre se proyecta en dirección en la dirección de la audiencia; p.ej. delante del escenario. Ángulo de movimiento panorámico (de izquierda a derecha a izquierda): 160°. Ángulo de movimiento de inclinación: 90° (60° por encima del horizonte; 30° por debajo del horizonte.)

Sh 4 Modalidad Espectáculo 4 - El aparato se fija **debajo del techo**. El foco se proyecta principalmente delante del escenario. Ángulo de movimiento panorámico (izquierda a derecha a izquierda) :160°. Ángulo de movimiento de inclinación: 90° (vertical, frontal 75°; trasero 15°)

SLnd Modalidad esclava

Se utiliza para hacer que la unidad esclava funcione de manera opuesta a la maestra o en total sincronización.

- Pulse el botón MENU **SLnd** hasta que se muestre en la pantalla.
- Pulse el botón ENTER, la pantalla comienza a parpadear.
- Utilice el botón DOWN y UP para seleccionar entre las modalidades **SL 1** (normal) o **SL 2** (Espectáculo de 2 Luces).
- Una vez que haya seleccionado la modalidad, pulse el botón ENTER para guardarla.
(o volver automáticamente a las funciones principales sin hacer ningún cambio tras 8 segundos)
- Para volver a las funciones sin hacer cambios pulse el botón MENU otra vez.

bLnd Modalidad Oscurecimiento

Modalidad Oscurecimiento: cuando no se detecta ninguna señal DMX, la unidad entra en modalidad Oscurecimiento y espera a la señal DMX.

Sin modalidad Oscurecimiento: cuando no se detecta ninguna señal DMX, la unidad pasa automáticamente a modalidad independiente.

- Pulse el botón MENU **bLnd** hasta que se muestre en la pantalla.
- Pulse el botón ENTER, la pantalla comienza a parpadear.
- Utilice el botón DOWN y UP para seleccionar la modalidad **g bo** (oscurecimiento si) o **n bo** (oscurecimiento no).
- Una vez que haya seleccionado la modalidad, pulse el botón ENTER para guardarla.
(o volver automáticamente a las funciones principales sin hacer ningún cambio tras 8 segundos)
- Para volver a las funciones sin hacer cambios pulse el botón MENU otra vez.

CLnd Modalidad Color

Normal: sólo se pueden seleccionar colores totales.

Colores divididos: puede seleccionar colores totales y 2 colores contiguos en la rueda de colores.

- Pulse el botón MENU **CLnd** hasta que se muestre en la pantalla.
- Pulse el botón ENTER, la pantalla comienza a parpadear.
- Utilice el botón DOWN y UP para seleccionar la modalidad **no** (normal) o **SC** (color dividido).
- Una vez que haya seleccionado la modalidad, pulse el botón ENTER para guardarla.
(o volver automáticamente a las funciones principales sin hacer ningún cambio tras 8 segundos)
- Para volver a las funciones sin hacer cambios pulse el botón MENU otra vez.

iPan Inversión panorámica

Normal: El movimiento panorámico no se invierte.

Inversión panorámica: El movimiento panorámico se invierte.

- Pulse el botón MENU **iPan** hasta que se muestre en la pantalla.
- Pulse el botón ENTER, la pantalla comienza a parpadear.
- Utilice el botón DOWN y UP para seleccionar la modalidad **no** (normal) o **i** (inversión panorámica).
- Una vez que haya seleccionado la modalidad, pulse el botón ENTER para guardarla.
(o volver automáticamente a las funciones principales sin hacer ningún cambio tras 8 segundos)
- Para volver a las funciones sin hacer cambios pulse el botón MENU otra vez.

LELE Inversión de inclinación

Normal: El movimiento de inclinación no se invierte.

Inversión de inclinación: El movimiento de inclinación se invierte.

- Pulse el botón MENU **LELE** hasta que se muestre en la pantalla.
 - Pulse el botón ENTER, la pantalla comienza a parpadear.
 - Utilice el botón DOWN y UP para seleccionar la modalidad **no** (normal) o **in** (inversión de inclinación).
 - Una vez que haya seleccionado la modalidad, pulse el botón ENTER para guardarla.
(o volver automáticamente a las funciones principales sin hacer ningún cambio tras 8 segundos)
- Para volver a las funciones sin hacer cambios pulse el botón MENU otra vez.

LED Pantalla de LED

Pantalla encendida: la pantalla siempre está encendida.

Pantalla apagada: la pantalla está apagada cuando no se utiliza.

- Pulse el botón MENU hasta que la pantalla muestre **LED**.
 - Pulse el botón ENTER, la pantalla comienza a parpadear.
 - Utilice los botones DOWN y UP para seleccionar **on** (pantalla siempre encendida) o **OFF** (pantalla apagada cuando no se utiliza).
 - Una vez que haya seleccionado la modalidad, pulse el botón ENTER para guardarla.
(o volver automáticamente a las funciones principales sin hacer ningún cambio tras 8 segundos)
- Para volver a las funciones sin hacer cambios pulse el botón MENU otra vez.

LDSP Inversión de pantalla

Pantalla normal: la pantalla se puede leer cuando la unidad está en el suelo.

Inversión de pantalla: la pantalla se puede leer cuando la unidad está montada al revés.

- Pulse el botón MENU **LDSP** hasta que parpadee en la pantalla. (pantalla normal)
- Utilice el botón ENTER para cambiar a la modalidad **ds** (inversión de pantalla), la opción se almacenará automáticamente después de 8 segundos. O pulse el botón ENTER de nuevo para volver a la modalidad **LDSP** (pantalla normal).
- Para volver a las funciones pulse el botón MENU.

FRDJ Ajuste de enfoque

Se utiliza para ayudarle a ajustar el enfoque del haz de luz y gobos.

- Pulse el botón MENU **FRDJ** hasta que parpadee en la pantalla.
 - Pulse el botón ENTER para que la unidad vaya a la posición "inclinación 90°".
 - Pulse el botón ENTER para que la unidad vaya a la posición "panorámica 0°".
 - Pulse el botón ENTER para que la unidad vaya a la posición "panorámica 90°".
 - Pulse el botón ENTER para que la unidad vaya a la posición "panorámica 180°".
 - Pulse el botón ENTER para que la unidad vaya a la posición "panorámica 270°".
- En los 5 pasos anteriores podrá ajustar el enfoque con los botones UP/DOWN en la unidad (la pantalla muestra el estado en enfoque actual).
- Atención:** tenga en cuenta que sólo puede ajustar un "enfoque medio" para las 5 posiciones, por lo que no es posible ajustar el enfoque perfectamente nítido para todas las direcciones.
- Para volver a las funciones pulse el botón MENU.

EESE Autodiagnóstico

Se utiliza para activar un programa de "autodiagnóstico" que muestra todas las posibilidades de la unidad.

- Pulse el botón MENU **EESE** hasta que parpadee en la pantalla.
- Pulse el botón ENTER para iniciar el programa de autodiagnóstico interno.
- Para volver a las funciones pulse el botón MENU.

Fhrs Horas del aparato

Se utiliza para mostrar el número de horas de funcionamiento de la unidad.

- Pulse el botón MENU **Fhrs** hasta que parpadee en la pantalla.
- Pulse el botón ENTER para mostrar el número de horas de funcionamiento en la pantalla.
- Para volver a las funciones pulse el botón MENU.

FSPR Restaurar

Se utiliza para restaurar la unidad.

- Pulse el botón MENU **FSPR** hasta que parpadee en la pantalla.
 - Pulse ENTER para restaurar todos los canales a su posición estándar.
 - Para volver a las funciones pulse el botón MENU.
- Compruebe también el capítulo sobre la configuración del canal DMX de la unidad para saber cómo forzar una restauración mediante DMX.

CONEXIÓN DE LA UNIDAD MEDIANTE DMX

El protocolo DMX es una señal de alta velocidad muy utilizada para controlar equipo de iluminación inteligente. Necesita conectar en cadena tipo margarita su controlador DMX y todos los efectos luminosos conectados con un cable XLR M/F equilibrado de buena calidad (ej. JB Systems ref. 7-0063). Para evitar un comportamiento anómalo de los efectos luminosos, debido a interferencias, debe utilizar un terminador de 90Ω a 120Ω al final de la cadena. Nunca utilice cables divisores en Y, ¡No funcionarán!

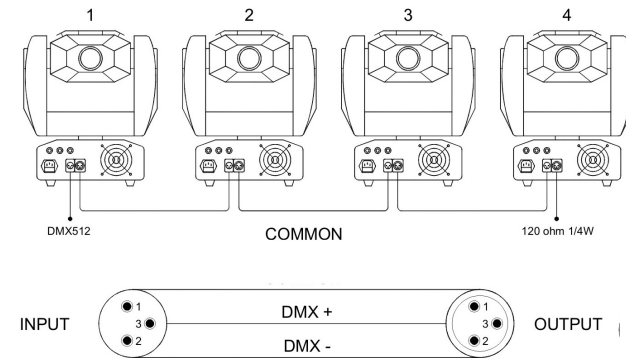

Cada efecto luminoso en la cadena necesita disponer de su propia dirección de inicio de forma que sepa qué comando del controlador debe descodificar.

• AJUSTE DE LA DIRECCIÓN DE INICIO CORRECTA:

Consulte el capítulo anterior (ajuste de dirección DMX-512) para saber cómo ajustar la dirección de inicio en esta unidad. La dirección de inicio de cada unidad es muy importante. Lamentablemente es imposible decirle en este manual de usuario qué dirección de inicio debe ajustar porque esto dependerá completamente del controlador que utilice... Consulte el manual de usuario de su controlador DMX para saber que direcciones de inicio debe ajustar.

ESPECIFICACIONES

Entrada de red:	AC 230V, 50Hz
Fusible:	20 mm vidrio T5A rápido
Control de sonido:	Micrófono interno
Conexiones DMX:	3 clavijas XLR macho / hembra
Lámpara (iMove 5S ELC):	ELC 24V 250W
Lámpara (iMove 5S HID):	HID 150W
Tamaño:	290 x 330 x 380 mm
Peso:	12 kg

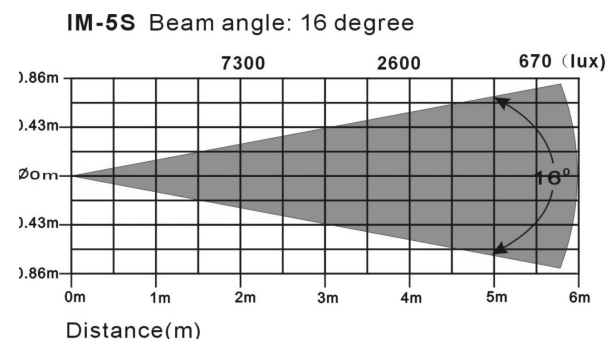
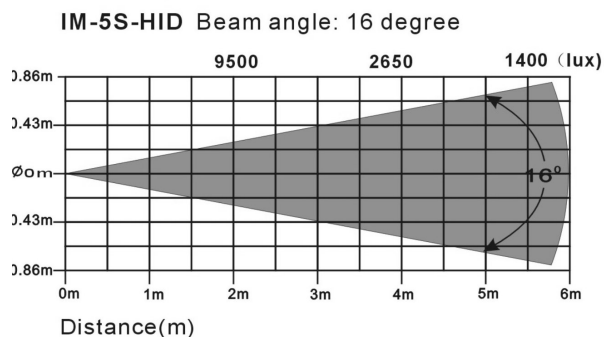

Toda la información está sujeta a cambios sin previo aviso
Puede descargar la última versión de este manual de usuario en nuestra página Web:
www.beglec.com

MANUAL DO UTILIZADOR

Obrigado por ter adquirido este produto da JB Systems®. De modo a tirar total proveito das possibilidades deste produto, por favor leia este manual com atenção.

CARACTERÍSTICAS

Esta unidade está protegida contra interferências rádio. Este produto cumpre as exigências impostas pelas presentes diretivas nacionais e europeias. A conformidade deste produto foi comprovada e as declarações e documentos relevantes foram efectuados pelo fabricante.

- Unidade Moving Head potente ideal para Dj's profissionais, bares e discotecas de menores dimensões
- iMove 5S utiliza uma lâmpada ELC 250W/24V
- iMove 5S HID utiliza uma lâmpada de descarga HID 150W
- 5 canais DMX (pan – tilt – cor – gobo – obturador)
- Pan: 540° em 3,0s – Tilt 270° em 1,8s
- Ópticas de elevada qualidade permitem obter gobos bem definidos e uma forte projecção de luz
- 11 cores dicróicas + branco, efeito arco-íris
- 14+1 gobos fantásticos
- Função Blackout e strobe variável
- Programas incorporados e microfone para modo individual e modo Master / Slave !
- Facilmente controlável através do controlador opcional CA-8
- Facilmente controlável através do controlador ILEAD, Scanmaster 1612, ou outro controlador DMX

ANTES DE UTILIZAR

- Antes de utilizar esta unidade verifique se existem danos provocados durante o transporte. Caso existam danos aparentes, não utilize a unidade e contacte o seu revendedor.
- **Importante:** Esta unidade deixou a nossa fábrica em perfeitas condições e devidamente embalada. É imprescindível que o utilizador siga as instruções de segurança e avisos descritos neste manual. Quaisquer danos provocados por utilização incorrecta não serão cobertos pela garantia. O revendedor não será responsável por quaisquer danos ou problemas causados pelo incumprimento das instruções deste manual.
- Guarde este manual num local seguro para consulta futura. Caso venda esta unidade, forneça este manual.

Verifique o conteúdo:

Certifique-se que a caixa contém os seguintes artigos:

- Manual do utilizador
- Unidade iMove 5S
- Braçadeiras de montagem
- Versão ELC = Lâmpada incluída
- Versão HID = lâmpada não incluída
- Cabo de alimentação

INSTRUÇÕES DE SEGURANÇA:



CAUTION
RISK OF ELECTRIC SHOCK
DO NOT OPEN



ATENÇÃO: De forma a evitar o risco de choque eléctrico, não remova peças da unidade. Não tente fazer reparações. Contacte pessoal qualificado.

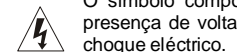

O símbolo composto por um triângulo equilátero com um relâmpago no interior alerta para a presença de voltagem perigosa não isolada no interior do produto que poderá constituir risco de choque eléctrico.

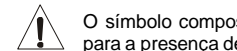

O símbolo composto por um triângulo equilátero com um ponto de exclamação alerta o utilizador para a presença de instruções importantes de utilização e manutenção do produto.



Este símbolo significa: utilização unicamente em espaços fechados.



Este símbolo significa: Leia instruções.



Este símbolo determina: a distância mínima dos objectos iluminados. A distância mínima entre o projector e o objecto iluminado deve ser mais de 1 medidor.

- Proteja o ambiente. Recicle o material desta embalagem.
- Os efeitos luminosos novos podem por vezes produzir algum fumo e/ou cheiro desagradável. Esta situação é normal e temporária.
- De modo a evitar risco de fogo ou choque eléctrico, não exponha este produto a chuva ou humidade.
- De forma a evitar a formação de condensação no interior da unidade, ao transportá-la para ambiente quente aguarde algum tempo de modo a que haja uma ambientação à temperatura. A condensação poderá afectar o desempenho da unidade ou até danificá-la.
- Esta unidade destina-se unicamente a utilização em espaços fechados.
- Não introduza objectos de metal nem verta líquidos no interior do produto, correrá risco de choque eléctrico ou poderá danificar o produto. Caso algum objecto estranho entre em contacto com o interior da unidade, desligue-a de imediato da corrente.
- Coloque esta unidade num local arejado, afastado de materiais inflamáveis e/ou líquidos. Esta unidade deverá ser instalada a pelos menos 50cm de distância de paredes circundantes.
- Não cubra os orifícios de ventilação ou a unidade poderá sobreaquecer.
- Evite locais com poeiras. Limpe a unidade regularmente.
- Mantenha esta unidade fora do alcance das crianças.
- Esta unidade deverá ser operada unicamente por pessoas experientes.
- Temperatura ambiente de funcionamento máxima é de 40°C. Não utilize esta unidade a temperaturas ambientes mais elevadas.
- A temperatura da superfície da unidade pode alcançar os 85°C. Não toque na cobertura da unidade com mãos descobertas durante o funcionamento.
- Certifique-se de que não irão passar pessoas sob a área de instalação da unidade durante a instalação e manutenção.
- Aguarde cerca de 10 minutos para que a unidade arrefeça antes de substituir a lâmpada ou de efectuar a manutenção.
- Desligue sempre a unidade da corrente quando não a utilizar durante longos períodos de tempo, antes de substituir a lâmpada ou de efectuar manutenção.
- A instalação eléctrica deve ser efectuada unicamente por pessoal qualificado, cumprindo os regulamentos de segurança em instalações eléctricas e mecânicas do seu país.
- Certifique-se que a voltagem a utilizar não é superior à voltagem indicada no painel traseiro da unidade.
- O cabo de alimentação deverá estar sempre em perfeitas condições: desligue a unidade e substitua imediatamente o cabo caso este apresente algum dano.
- Nunca permita que este cabo entre em contacto com outros cabos!
- Esta unidade deverá estar ligada à Terra de forma a respeitar as regras de segurança.
- Não ligue a unidade a reguladores de intensidade.
- Utilize sempre um cabo de segurança aprovado ao instalar a unidade.
- De forma a não correr risco de choque eléctrico não abra a cobertura da unidade. À excepção da lâmpada e do fusível, não existem peças que possam ser substituídas pelo utilizador.
- **Nunca** repare um fusível nem tente operar a unidade sem fusível. Substitua **sempre** um fusível danificado por outro com as mesmas características!
- Em caso de problemas sérios de funcionamento, interrompa a utilização da unidade e contacte imediatamente o seu revendedor.
- A cobertura e as lentes deverão ser substituídas caso apresentem danos visíveis.
- Caso seja necessário transportar a unidade utilize a embalagem original.
- **Por motivos de segurança, são proibidas quaisquer alterações não autorizadas à unidade.**

Importante: Nunca olhe directamente para a luz! Não utilize este efeito luminoso na presença de pessoas epiléticas.

DESCRIÇÃO: COLOCAR/SUBSTITUIR A LÂMPADA



Em caso de substituição da lâmpada ou manutenção, aguarde 10 minutos após desligar a unidade. Desligue sempre a unidade da corrente antes de efectuar a manutenção! Utilize sempre peças suplentes com as mesmas características (lâmpadas, fusíveis, etc). Utilize unicamente peças originais.

- Desligue o cabo de alimentação.
- Aguarde cerca de 10 minutos para que a unidade arrefeça.
- Desaperte o parafuso que fecha o compartimento da lâmpada da unidade e abra a tampa.

HID:

- No interior irá ver a lâmpada. Remova-a com cuidado do suporte da lâmpada.
- Desaperte os 2 fios dos terminais dos fios
- Instale os 2 fios da nova lâmpada nos terminais dos fios e verifique que aperta bem os terminais
- Coloque com cuidado a nova lâmpada no respectivo suporte.
- Atenção! Verifique o rótulo na parte de trás da unidade ou consulte as especificações descritas neste manual para saber que lâmpada deve utilizar. Nunca instale lâmpadas com nível de watts superior ao indicado!
- Não toque na lâmpada com as mãos descobertas, caso contrário irá diminuir drasticamente a sua duração! Caso toque na lâmpada com as mãos, limpe-a utilizando um pano e álcool antes de efectuar a instalação.
- Certifique-se que os fios não tocam na lâmpada.
- Feche o compartimento da lâmpada e aperte o parafuso.
- Operação concluída!

ELC:

- No interior irá ver o conector da lâmpada. Retire cuidadosamente o conector do compartimento da lâmpada.
- Ao retirar a lâmpada usada, segure o conector. Não puxe o cabo!
- Segure o conector e insira cuidadosamente a lâmpada.
- **Atenção!** Verifique o rótulo na parte de trás da unidade ou consulte as especificações descritas neste manual para saber que lâmpada deve utilizar. Nunca instale lâmpadas com nível de watts superior ao indicado! Lâmpadas com nível de watts superior geram temperaturas que a unidade não está preparada para suportar. Caso a unidade utilize um transformador de lâmpada, este irá danificar-se devido a sobrecarga de corrente.
- Não toque no interior do reflector da lâmpada com as mãos descobertas, caso contrário irá diminuir drasticamente a sua duração! Caso toque na lâmpada com as mãos, limpe-a utilizando um pano e álcool antes de efectuar a instalação.
- Coloque a nova lâmpada no interior da unidade. Certifique-se que os fios não tocam na lâmpada.
- Feche o compartimento da lâmpada.
- Operação concluída!

INSTALAÇÃO EM SUSPENSÃO

- **Importante:** A instalação deve ser efectuada unicamente por pessoal qualificado. Uma instalação incorrecta pode resultar em ferimentos graves e/ou danos na sua propriedade. Para efectuar uma instalação em suspensão é necessária muita experiência! Respeite os limites de carga, utilize materiais de instalação aprovados e inspeccione a unidade instalada regularmente de forma a assegurar a segurança.
- Certifique-se que sob a área de instalação da unidade não irão passar pessoas durante a instalação e manutenção.
- Coloque esta unidade num local arejado, afastada de materiais inflamáveis e/ou líquidos. Esta unidade deverá ser instalada a **pelos menos 50cm** de distância de paredes circundantes.

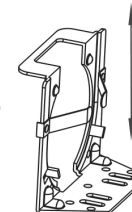
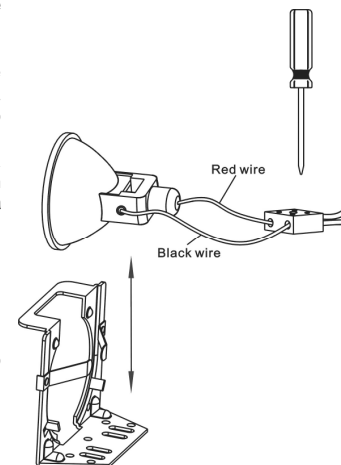
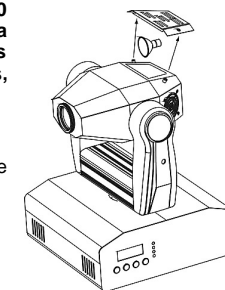

- A unidade deve ser instalada fora do alcance das pessoas; afastada de áreas onde as pessoas possam passar ou sentar-se.
- Antes de proceder à instalação certifique-se que a área seleccionada pode suportar uma carga mínima de 10 vezes o peso da unidade.
- Na instalação, utilize sempre um cabo de segurança aprovado com capacidade para suportar 12 vezes o peso da unidade. Esta medida de segurança secundária deverá ser instalada de forma a que nenhuma parte da instalação possa cair mais de 20cm caso o ponto de apoio principal ceda.
- A unidade deverá ser fixa firmemente. Uma instalação oscilante pode ser perigosa e não deverá ser efectuada!
- Não cubra os orifícios de ventilação ou a unidade poderá sobreaquecer.
- O utilizador da unidade deverá certificar-se que a instalação é aprovada em termos de segurança e em termos técnicos por uma pessoa qualificada antes de efectuar a primeira utilização. A instalação deverá ser inspecionada todos os anos por um técnico qualificado de forma a certificar-se que a segurança está assegurada.

CONFIGURAÇÃO DA UNIDADE:

PAINEL DE CONTROLO:

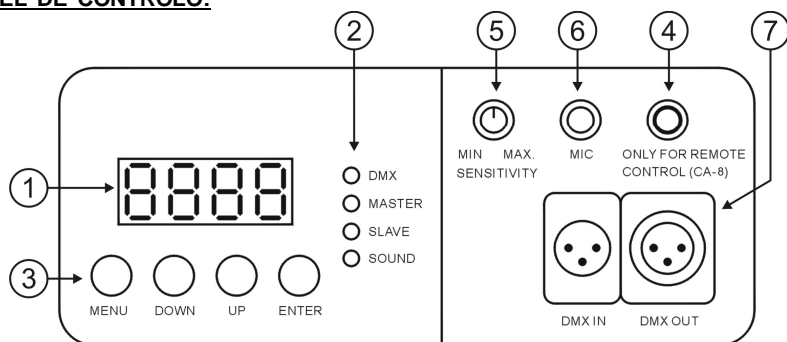

1. **Display:** Para mostrar os vários menus e as funções seleccionadas:
2. **LEDs**

DMX	Ligado	Sinal DMX presente
MASTER	Ligado	Modo Master
SLAVE	Ligado	Modo Slave
SOUND	A piscar	Activação por som

3. **Botões**

MENU	Para seleccionar as funções de programação
DOWN	Para recuar nas funções seleccionadas
UP	Para avançar nas funções seleccionadas
ENTER	Para confirmar as funções seleccionadas

4. **Entrada controlo remoto:** Ligue o comando opcional CA-8 a esta entrada Jack ¼" para controlar as funções "Stand By", "Function" e "Modo".
5. **Sensibilidade:** Para ajustar a sensibilidade do som.
6. **Microfone:** Para receber sinal áudio para activação por som.
7. **Entrada/Saída DMX:** Para ligação DMX512, utilize uma ficha XLR de 3 pinos (cabo) para ligar a unidade em conjunto.

MENU PRINCIPAL:

- Para seleccionar qualquer uma das funções existentes, pressione o botão **MENU** até que a função pretendida surja no display.
- Confirme a função com o botão **ENTER**. O display irá piscar.
- Utilize os botões **UP** e **DOWN** para mudar o modo.
- Após seleccionar o modo, pressione o botão **ENTER** para confirmar ou voltará automaticamente às funções principais sem alterações 8 segundos depois. Para voltar às funções sem efectuar alterações pressione **MENU** novamente. As funções principais são descritas seguidamente.

Addr Configuração endereços

DMX512 Usado para definir o endereço inicial numa configuração DMX.

- Pressione o botão **MENU** até que **Addr** seja mostrado no display
- Pressione **ENTER** e o display irá piscar.
- Utilize os botões **UP** e **DOWN** para alterar o endereço DMX512.
- Após seleccionar o endereço, pressione **ENTER** para confirmar o endereço DMX ou voltará automaticamente às funções principais sem alterações 8 segundos depois. Para voltar às funções sem efectuar alterações pressione **MENU** novamente.

Shnd Modo Show

Usado para escolher o modo Show quando usado em modo individual ou master/slave.

- Pressione o botão **MENU** até que **Shnd** seja mostrado no display.
- Pressione **ENTER** e o display irá começar a piscar.
- Utilize os botões **UP** e **DOWN** para seleccionar o modo **Sh 1** (Show 1), ou **Sh 2** (Show 2), ou **Sh 3** (Show 3), ou **Sh 4** (Show 4).
- Após seleccionar o modo, pressione **ENTER** para confirmar ou voltará automaticamente às funções principais sem alterações 8 segundos depois. Para voltar às funções sem efectuar alterações pressione **MENU** novamente.

Sh 1 Modo Show 1 – Unidade fixa no solo. Movimento "Tilt" ângulo de 210°.

Sh 2 Modo Show 2 – Unidade fixa no tecto. Movimento "Tilt" ângulo de 90°.

Sh 3 Modo Show 3 – Unidade colocada numa coluna.

Ex: na frente do palco. Movimento "Pan" (da esquerda para a direita para esquerda) ângulo de 160°. Movimento "Tilt" ângulo de 90° (60° acima do horizonte; 30° abaixo do horizonte).

Sh 4 Modo Show 4 – Unidade fixa no tecto.

Feixe projectado principalmente na frente do palco. Movimento "Pan" (da esquerda para a direita para esquerda) ângulo de 160°. Movimento "Tilt" ângulo de 90° (verticalmente, à frente 75°; atrás 15°).

MENU	Addr	Addr	DMX512 Address Setting
	Shnd	Sh 1	Show mode 1
		Sh 2	Show mode 2
		Sh 3	Show mode 3
		Sh 4	Show mode 4
	SLnd	SL 1	Slave Mode " Normal "
		SL 2	Slave mode " 2 Light Show "
	BLnd	Y bo	Blackout Mode " Yes Blackout "
		N bo	Blackout Mode " No Blackout "
	CLnd	no	Normal Color
		SC	Split Color
	IPAn	no	Pan Normal
		i	Pan Inversion
	ITLT	no	Tilt Normal
		i	Tilt Inversion
	LED	ON	LED on
		OFF	LED off
	idSP	i dSP	Display Normal
		dSP i	Display Inversion
	FAdj		Focus Adjust
EST		Self-Test	
Fhrs		Fixture Hours	
RESET		Reset	

SLND **Modo Slave**

Usado para fazer a unidade secundária trabalhar em oposto á principal ou trabalhar em sintonia.

- Pressione o botão **MENU** até que seja **SLND** mostrado no display.
- Pressione o botão **ENTER**, o display irá começar a piscar.
- Utilize os botões **UP** e **DOWN** para seleccionar **SL0** (normal) ou **SL2** (modo espectáculo de 2 luzes)
- Após seleccionar o modo, pressione **ENTER** para confirmar ou voltará automaticamente às funções principais sem alterações 8 segundos depois. Para voltar às funções sem efectuar alterações pressione **MENU** novamente.

BLND **Modo Blackout**

Modo Blackout: Quando o sinal DMX não é detectado, a unidade entra em blackout e espera pelo sinal DMX

Sem modo blackout: Quando o sinal DMX não é detectado, a unidade automaticamente muda para o modo individual.

- Pressione o botão **MENU** até que **BLND** seja mostrado no display.
- Pressione o botão **ENTER**, o display irá começar a piscar.
- Utilize os botões **UP** e **DOWN** para seleccionar **BL0** (com blackout) ou **BL2** (sem blackout).
- Após seleccionar o modo, pressione **ENTER** para confirmar ou voltará automaticamente às funções principais sem alterações 8 segundos depois. Para voltar às funções sem efectuar alterações pressione **MENU** novamente.

CLND **Modo Cor**

Normal: apenas cores completas podem ser escolhidas.

Split Colors: pode escolher cores completas e 2 cores que estejam próximas na roda de cores.

- Pressione o botão **MENU** até que **CLND** seja mostrado no display.
- Pressione o botão **ENTER**, o display irá começar a piscar.
 - Utilize os botões **UP** e **DOWN** para seleccionar **CL0** (normal) ou **CL2** (split color)
 - Após seleccionar o modo, pressione **ENTER** para confirmar ou voltará automaticamente às funções principais sem alterações 8 segundos depois. Para voltar às funções sem efectuar alterações pressione **MENU** novamente.

IPAN **Inversão do Pan (movimento horizontal)**

Normal: O movimento horizontal não é invertido

Inversão do Pan: O movimento horizontal é invertido

- Pressione o botão **MENU** até que **IPAN** seja mostrado no display.
- Pressione o botão **ENTER**, o display irá começar a piscar.
- Utilize os botões **UP** e **DOWN** para seleccionar **IP0** (normal) ou **IP2** (pan inversion).
- Após seleccionar o modo, pressione **ENTER** para confirmar ou voltará automaticamente às funções principais sem alterações 8 segundos depois. Para voltar às funções sem efectuar alterações pressione **MENU** novamente.

ITLT **Inversão Tilt**

Normal: movimento Tilt não é invertido

Inversão do Tilt: movimento tilt é invertido.

- Pressione o botão **MENU** até que **ITLT** seja mostrado no display
- Pressione o botão **ENTER**, o display irá começar a piscar.
- Utilize os botões **UP** e **DOWN** para seleccionar **IT0** (normal) ou **IT2** (tilt inversion)
- Após seleccionar o modo, pressione **ENTER** para confirmar ou voltará automaticamente às funções principais sem alterações 8 segundos depois. Para voltar às funções sem efectuar alterações pressione **MENU** novamente.

LED **Display de Leds**

Display on: display está sempre ligado

Display off: display está desligado quando não está a ser usado

- Pressione o botão **MENU** até que **LED** seja mostrado no display
- Pressione o botão **ENTER**, o display irá começar a piscar.
- Utilize os botões **UP** e **DOWN** para seleccionar **LO** (LEDs acesos) ou **OFF** (LEDs apagados).
- Após seleccionar o modo, pressione **ENTER** para confirmar ou voltará automaticamente às funções principais sem alterações 8 segundos depois. Para voltar às funções sem efectuar alterações pressione **MENU** novamente.

LDSP **Inversão do Display**

Display normal: O display é legível quando a unidade está no chão.

Inversão do Display : O display é legível quando a unidade é montada de pernas para o ar.

- Pressione o botão **MENU** até que **LDSP** seja mostrado no display
- Pressione **ENTER** para mudar para modo **dSP** (display inversion). A opção será guardada automaticamente 8 segundos depois ou pressione **ENTER** novamente para voltar ao modo "I dSP" (display normal).

Para voltar às funções sem efectuar alterações pressione **MENU** novamente.

FADJ **Ajuste do Foco**

Usado para ajudar a ajustar o foco do feixe de luz e gobos.

- Pressione o botão **MENU** até que o **FADJ** comece a piscar no display.
 - Pressione o botão **ENTER** para que a unidade vá para a posição "tilt 90°".
 - Pressione o botão **ENTER** para que a unidade vá para a posição "pan 0°".
 - Pressione o botão **ENTER** para que a unidade vá para a posição "pan 90°".
 - Pressione o botão **ENTER** para que a unidade vá para a posição "tilt 180°".
 - Pressione o botão **ENTER** para que a unidade vá para a posição "tilt 270°".
- Nos 5 passos anteriores poderá ajustar o foco com os botões UP/DOWN na unidade (o display indicará o estado actual do foco)
- Atenção:** Por favor note que apenas poderá definir um "foco médio" para todas as 5 posições, não sendo possível definir o foco perfeitamente nítido para todas as direcções.
- Para voltar às funções pressione o botão **MENU**.

ETST **Auto Teste**

Usado para activar o programa "auto teste" interno que mostra todas as possibilidades da unidade.

- Pressione o botão **MENU** até que **ETST** comece a piscar no display.
- Pressione o botão **ENTER** para iniciar o programa "auto teste" interno
- Para voltar às funções pressione o botão **MENU** novamente.

Fhrs **Horas da unidade**

Usado para mostrar o numero de horas de trabalho da unidade

- Pressione o botão **MENU** até que **Fhrs** comece a piscar no display.
- Pressione o botão **ENTER** e a unidade irá mostrar o número de horas de funcionamento.
- Para voltar às funções pressione o botão **MENU** novamente.

rSPT **Reiniciar**

Usado para forçar o reiniciar da unidade

- Pressione o botão **MENU** até que **rSPT** comece a piscar no display.
- Pressione **ENTER** e todos os canais da unidade irão voltar à sua posição standard.
- Para voltar às funções pressione **MENU** novamente.

Por favor consulte também o capítulo acerca da configuração do canal DMX da unidade e descubra como pode forçar o reiniciar através de DMX.

COMO CONECTAR A UNIDADE POR DMX

O protocolo DMX é um sinal de alta velocidade amplamente utilizado no controlo de unidades de luz inteligentes, permitindo um máximo de 512 canais.

Ligue as unidades e o controlador DMX em cadeia através de cabo balanceado de boa qualidade com conectores XLR (ex. JB Systems ref.7-0063). Para prevenir comportamentos estranhos das unidades, devido a interferências, deverá usar uma resistência de 90Ω a 120Ω no final da cadeia.

O cabo não pode ser seccionado nem dividido num cabo em "Y". Cabos inadequados ou danificados, juntas soldadas ou corroidas podem facilmente distorcer o sinal e desligar o sistema.

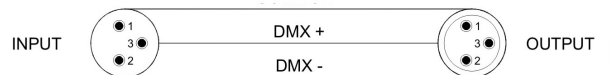
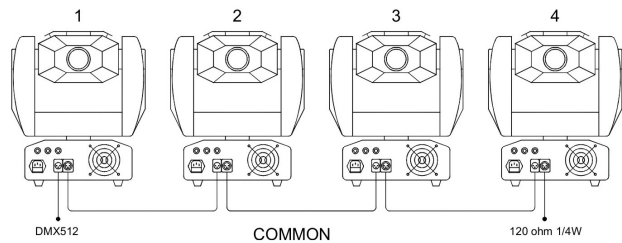

Cada unidade na cadeia precisa de ter o seu próprio endereço inicial para identificar quais os comandos do controlador que tem de descodificar.

• **COMO DEFINIR O ENDEREÇO INICIAL CORRECTO:**

Consulte o capítulo anterior (Configuração endereços DMX) para aprender como definir o endereço inicial desta unidade. O endereço inicial de cada unidade é muito importante. Infelizmente é impossível indicar neste manual qual o endereço inicial que deve utilizar porque depende completamente do controlador que irá utilizar... Por isso consulte o manual do seu controlador DMX para descobrir qual o endereço inicial que deverá utilizar.

CONFIGURAÇÃO DMX DO iMOVE 5S

DMX512 Configuration				Ch5	
Ch1	Ch2	Ch3	Ch4	Normal	Split
Pan	Tilt	Shutter/Shaking	Gobo		
540°	270°	248-255 Open	255 Fastest speed Gobo change	255 Fastest speed Rainbow effect	255 Fastest speed Rainbow effect
		247 Fastest speed Shaking	128 Slowest speed Gobo change		
			120-127	128 Slowest speed Rainbow effect	121-127 Pink
			111-119	118-127 Pink	113-120 Yellow+Pink
			103-110	107-117 Yellow	106-112 Yellow
			094-102	096-106 Orange	098-105 Orange+Yellow
			086-093	086-095 Light Green	091-097 Orange
			077-085	075-085 U/V Purple	083-090 Light Green+Orange
			069-076	064-074 Blue	076-082 Light Green
			060-068	054-063 Red	068-075 UV Purple
			052-059	043-053 Amber	061-067 Blue
			044-051	032-042 Light Blue	053-060 Red+Blue
			035-043	022-031 Magenta	040-052 Red
			026-034	011-021 Green	038-045 Amber
			018-025	000-010 White	031-037 Light Blue
			009-017		023-030 Magenta
			000-008		016-022 Green+Magenta
					008-015 Green
					000-007 White

COMO UTILIZAR A UNIDADE

Cada vez que ligar a unidade, irá mostrar IM-5S no display e mover todos os motores para a sua posição inicial e poderá ouvir alguns ruídos durante 20 segundos. Depois disso a unidade estará pronta para receber sinal DMX ou executar os programas incorporados.

É POSSÍVEL OPERAR A UNIDADE DE 3 FORMAS:

- o Através de programas incorporados em modo master/slave
- o Através do controlador CA-8
- o Através de controlador DMX universal

• **ATRAVÉS DE PROGRAMAS INCORPORADOS EM MODO MASTER/SLAVE:**

Esta função é útil para quando é necessário um espectáculo instantâneo. Ao ligar as unidades em modo master/slave, a primeira unidade irá controlar as restantes unidades e executar um espectáculo de luz sincronizado automático activado por som. Na sua entrada DMX não será ligado nada, o led Master estará sempre ligado e o led SOUND irá piscar ao ritmo da música.

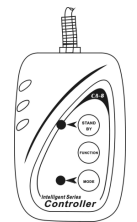

Importante! Esta função apenas funciona quando o modo Blackout no menu da unidade Master está definido como OFF, de outra forma nada irá acontecer. Saiba mais sobre esta opção no parágrafo "Menu Principal"

- **MASTER tem 2 programas incorporados:** Pode escolher **Sh 1** (show 1), **Sh 2** (show 2), **Sh 3** (show 3) ou **Sh 4** (show 4) directamente no menu da unidade Master.
- **SLAVES tem 2 opções de funcionamento:** As outras unidades estão definidas para modo Slave (led SLAVE sempre ligado). Para criar um bom espectáculo de luz pode introduzir movimentos contrários (pan/tilt das unidades Slave invertido → No menu das unidades Slave pode ir à opção **SOUND** e escolher:
 - o **SL 1** → **Slave normal:** Unidade Slave funciona sincronizada com a Master.
 - o **SL 2** → **2 light show:** Slave funciona em oposto á Master.

• ATRAVÉS DO CONTROLADOR CA-8:

Quando usado em modo Master/Slave recomendamos vivamente que utilize o controlador CA-8. Conecte este pequeno controlador á entrada jack de ¼" da unidade Master, e irá ser possível controlar as seguintes funções:

FUNÇÕES:

Stand by	Coloca a unidade em Blackout			
Function	Strobe 1.Gobo / Cor strobe síncrono 2.Strobe síncrono 3.Strobe 2 luzes	X/Y selecção do modo dos shows (Show 1 ~ Show 4)	Seleccção Cor/Gobo 1. Aguarde a muda do gobo. 2. Pressione para mudança de cor	Definir movimento X/Y 1.Posição Pan 2.Posição Tilt Primeiro define Mater, depois define a posição das unidades Slave
Mode	Sound 1 (LED off)	Sound 2 (LED a piscar normal)	Slow/Sound 3 (LED on)	Position/ Latch (LED a piscar rápido)

MANUTENÇÃO

- Certifique-se que sob a área de instalação da unidade não irão passar pessoas durante a manutenção.
- Desligue o cabo de alimentação da corrente e aguarde que a unidade arrefeça.
- Durante a inspeção deverá verificar os seguintes pontos:**
- Todos os parafusos utilizados nas peças da unidade e na instalação deverão estar apertados firmemente e não poderão estar corroídos.
- A cobertura da unidade, os pontos de fixação e as áreas de instalação (tecto, armação, etc.) não deverão apresentar qualquer deformação.
- Caso uma lente apresente danos visíveis como fendas ou riscos profundos, deverá ser substituída imediatamente.
- O cabo de alimentação deverá estar em perfeitas condições e deverá ser substituído assim que for detectado o mais pequeno dano.
- As ventoinhas de arrefecimento (caso existam) e os orifícios de ventilação deverão ser limpos todos os meses de modo a evitar que unidade sobreaqueça.
- Utilize um aspirador ou um compressor de ar para limpar o interior da unidade uma vez por ano.
- De forma a otimizar a projecção de luz, limpe as lentes ópticas internas e externas e/ou espelhos periodicamente. A regularidade das limpezas depende do ambiente em que está instalada a unidade: um ambiente húmido, com fumo ou poirento dará origem a uma maior acumulação de impurezas nas ópticas da unidade.
 - Utilize um pano macio e um limpa-vidros normal na limpeza da unidade.
 - Seque sempre as peças cuidadosamente.
 - Limpe as ópticas externas pelo menos uma vez em cada 30 dias.
 - Limpe as ópticas internas pelo menos uma vez em cada 90 dias.

Atenção: Recomendamos vivamente que a limpeza do interior da unidade seja efectuada por pessoal qualificado!

ESPECIFICAÇÕES

Fonte de Alimentação: AC 230V, 50Hz
Fusível: 250V T5A fusão rápida (20mm vidro)
Controlo de som: Microfone interno
Lâmpada (iMove 5S ELC): ELC 24 V 250W
Lâmpada (iMove 5S HID): HID 150W
Dimensões: 290 x 330 x 380 mm
Peso: 12 kg

IM-5S-HID Beam angle: 16 degree

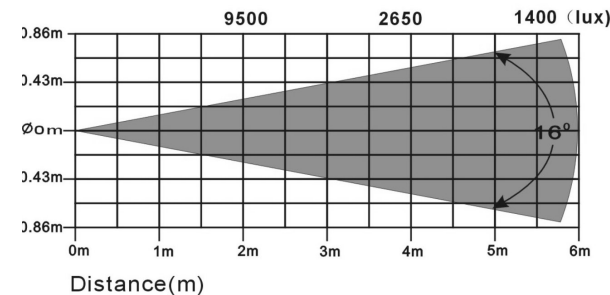

IM-5S Beam angle: 16 degree

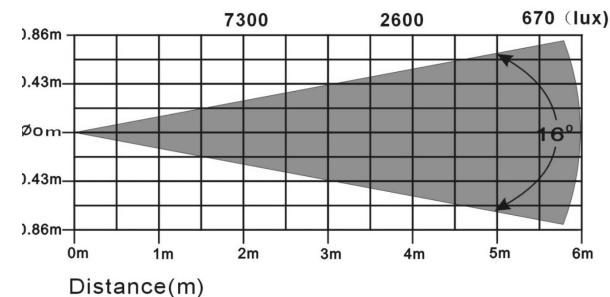

Estas informações estão sujeitas a alterações sem aviso prévio
 Pode fazer download da versão mais recente deste manual no nosso site: www.beglec.com