

Pioneer

DJ Controller

Console DJ

DJ Controller

Controller DJ

DJ Controller

Controlador DJ

Controlador de DJ

DJ控制程式

DJコントローラー

DJ Контроллер

DDJ-ERGO-V

Quick Start Guide

Guide de démarrage rapide

Kurzanleitung

Guida di avvio veloce

Snelstartgids

Guía de inicio rápido

Guia de início rápido

快速入門指南

クイックスタートガイド

Краткое руководство пользователя

Before start

How to read this manual

- Be sure to read both this leaflet and the Operating Instructions contained on the CD-ROM accompanying this product! Both documents include important information that you must understand before using this product.
- In this manual, names of screens and menus displayed on the computer screen, as well as names of buttons and terminals on the product, etc., are indicated within brackets. (e.g.: [RECORD] panel, [CONFIG] menu, [CUE] button, [VINYL] mode, [AUX IN] terminals)

About trademarks and registered trademarks

- Pioneer is a registered trademark of PIONEER CORPORATION.
- The names of companies and products mentioned herein are the trademarks of their respective owners.

What's in the box

- VIRTUAL DJ LE software CD-ROM
- Driver software/operating instructions CD-ROM
- USB cable
- Read Before Use (Important)
- Quick Start Guide (this document)
- Hardware Diagram for Virtual DJ (Table of Supported Functions)
- Service Center Guide (for Japanese customers)
- Warranty card

Installing the software

- Be sure to read the end-user license agreements that appear when installing the software below. The software can only be used if you accept the terms of the agreements.
 - VIRTUAL DJ "End-User License Agreement"
 - Pioneer DDJ ASIO Setup "Software end user license agreement"

About the VIRTUAL DJ LE software

VIRTUAL DJ LE is a DJ software application by Atomix productions. DJ performances are possible by connecting the computer on which this software is installed to this unit.

Minimum operating environment

Supported operating systems	CPU and required memory
Mac OS X 10.5.x	Intel® processor 1 GB or more of RAM
Windows® XP (SP3 or later)	Intel® Pentium® 4 or AMD Athlon™ XP processor 512 MB or more of RAM

Others

Hard disk	Free space of 50 MB or greater
Optical drive	Optical disc drive on which the CD-ROM can be read
USB port	A USB 2.0 port is required to connect the computer with this unit.
Display resolution	Resolution of 1 024 x 768 or greater

Recommended operating environment

Supported operating systems	CPU and required memory
Mac OS X 10.6.x	Intel® processor 2 GB or more of RAM

Supported operating systems	CPU and required memory
Windows® 7 Professional	32-bit version Intel® Core™ 2 or AMD Athlon™ X2 processor 1 GB or more of RAM

Others

Hard disk	Free space of 200 MB or greater
Display resolution	Resolution of 1 280 x 1 024 or greater (Windows) Resolution of 1 440 x 900 or greater (Mac)

❖ Installing the VIRTUAL DJ LE software

- Cautions when the included software involves an Internet environment
A separate contract with and payment to a provider offering Internet services is required.

❖ About the installation procedure (Windows)

1 Insert the included VIRTUAL DJ LE software CD-ROM in the computer's CD drive.

2 From the Windows [Start] menu, double-click the [Computer (or My Computer)] > [VirtualDJ_LE] icon. The contents of the CD-ROM are displayed.

3 Double-click [install_virtualdj_le_ergo_v7.x.x.msi]. The VIRTUAL DJ LE installer is launched.

4 Once the VIRTUAL DJ LE installer is launched, click [Next].

- To return to the previous screen, click [Back].
- To cancel installation, click [Cancel].



5 Read the contents of the [End-User License Agreement] carefully, and if you agree, check [I accept the terms in the License Agreement], then click [Next]. If you do not agree to the terms of the [End-User License Agreement], click [Cancel] to cancel installation.

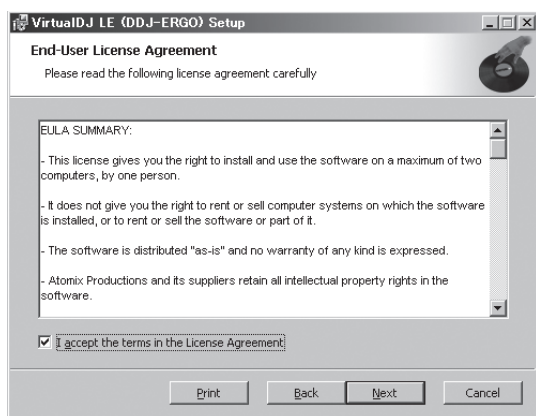

6 Select the type of installation for VIRTUAL DJ LE, then click [Next].

- When [Typical] is selected, plug-ins and other components are installed simultaneously. Normally select [Typical].
- When [Custom] is selected, you can select which components to install.

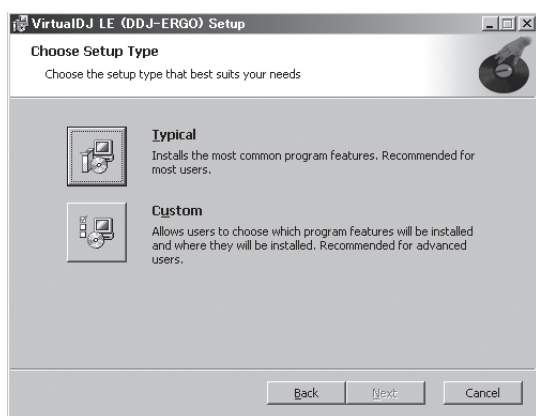

7 When the screen below is displayed, click [Install].

Installation begins.

The installation completed screen appears once installation is completed.

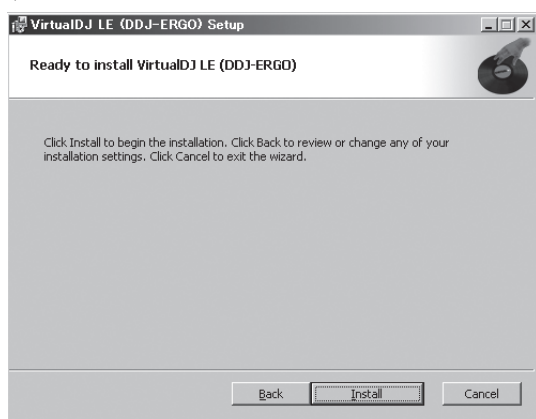

8 Click [Finish].

This completes the installation procedure.

VIRTUAL DJ LE is launched if [Launch VirtualDJ] on the screen is checked when [Finish] is clicked.

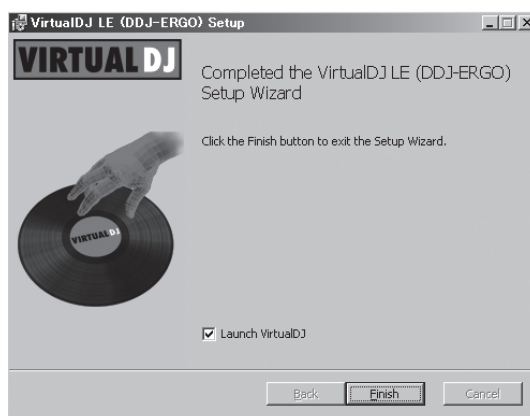

9 Input the serial number attached to the VIRTUAL DJ LE software CD-ROM's package, then click [OK].

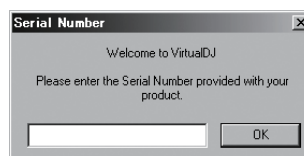

❖ About the installation procedure (Mac OS X)

1 Insert the included VIRTUAL DJ LE software CD-ROM in the computer's CD drive.

The [VirtualDJ_LE] icon appears on the screen.

2 Double-click the [VirtualDJ_LE] icon.

The contents of the CD-ROM are displayed.

3 Double-click [install_virtualdj_le_ergo_v7.x.x.pkg].

The VIRTUAL DJ LE installer is launched.

4 Once the VirtualDJ LE (DDJ-ERGO) installer is launched, click [Continue].

5 Read the contents of the license agreement carefully, click [Continue] and then click [Agree] to accept the license agreement.

If you do not agree to the license agreement, click [Disagree] to cancel installation.

6 Select the type of installation for VIRTUAL DJ LE, then click [Install].

- Normally select standard installation to install.
- To install in a different location, click [Change Install Location...] and choose the place of installation.

Installation begins.

The installation completed screen appears once installation is completed.

7 Click [Close].

This completes the installation procedure.

❖ Checking the latest information on the VIRTUAL DJ LE software

For the latest information on the operating environment and compatibility, and to acquire the latest operating system, please visit the following Atomix productions website:

<http://www.virtualdj.com>

About the driver software (Windows)

This driver software is an exclusive ASIO driver for outputting audio signals from the computer.

❖ Installing the driver software

- There is no need to install the driver software when using Mac OS X.

Operating environment

Supported operating systems

Windows® 7 Home Premium/Professional/Ultimate	32-bit version	✓
	64-bit version	✓ ^[1]
Windows Vista® Home Basic/Home Premium/Business/Ultimate	32-bit version	✓
	64-bit version	✓ ^[1]
Windows® XP Home Edition/Professional (SP2 or later)	32-bit version	✓

[1] When using a 64-bit version of Windows, the driver software can only be used for 32-bit applications.

Before installing the driver software

- Turn off this unit's power switch, then disconnect the USB cable connecting this unit and the computer.
- If any other programs are running on the computer, quit them.

1 Turn on the computer's power.

2 Insert the included driver software CD-ROM into the computer's CD drive.

3 Once the CD-ROM's menu is displayed, double-click [Pioneer_DDJ_Driver_XXXXX.exe].

4 Proceed with installation according to the instructions on the screen.

If [Windows Security] appears on the screen while the installation is in progress, click [Install this driver software anyway] and continue with the installation.

- When installing on Windows XP
If [Hardware Installation] appears on the screen while the installation is in progress, click [Continue Anyway] and continue with the installation.
- When the installation program is completed, a completion message appears.

Connections

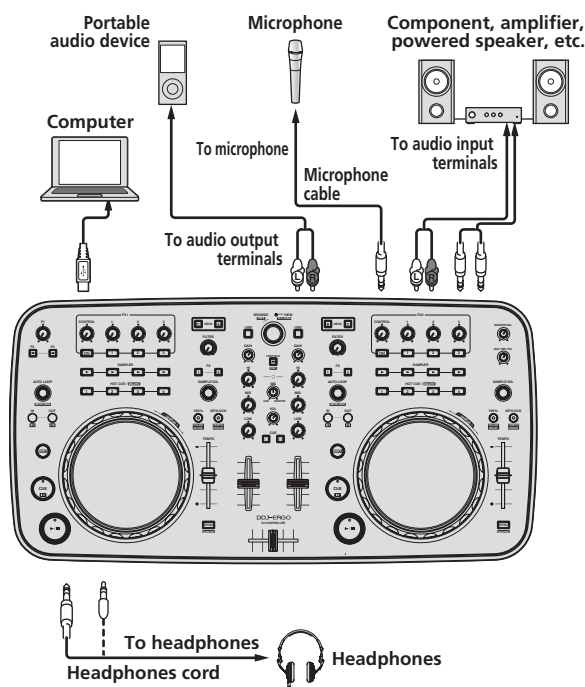

With this unit, the power is supplied by USB bus power. The unit can be used simply by connecting it to a computer using the USB cable.

- Connect this unit and the computer directly using the included USB cable.
- Connect the computer to which this unit is to be connected to an AC power supply.
- A USB hub cannot be used.

Starting the system

Starting this unit

1 Connect this unit to your computer via a USB cable.

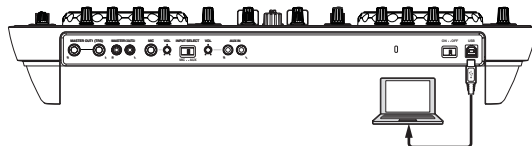

2 Boot up the connected computer.

3 Slide this unit's [ON/OFF] switch to the [ON] position.

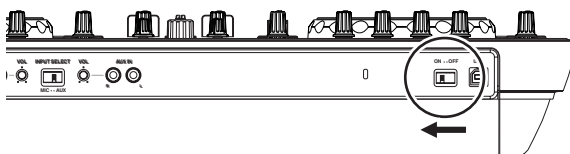

Turn on the power of this unit.

- The message [Installing device driver software] may appear when this unit is first connected to the computer or when it is connected to

a different USB port on the computer. Wait a while until the message [Your devices are ready for use] appears.

4 Turn on the connected microphone and external equipment.

Launching VIRTUAL DJ LE

When this unit has just started, wait for the illumination to stop before launching VIRTUAL DJ LE.

❖ Launching VIRTUAL DJ LE (Windows)

1 From the Windows [Start] menu, click the [All Programs] > [VIRTUAL DJ LE] > [VirtualDJ LE (DDJ-ERGO)] icon.

When VIRTUAL DJ LE is launched the first time, a screen for inputting the serial number appears.

Input the serial number attached to the VIRTUAL DJ LE software CD-ROM's package, then click [OK].

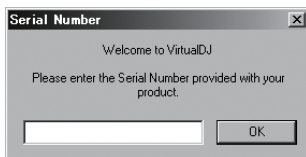

2 If the [Website Identification] screen appears, select an icon and click.

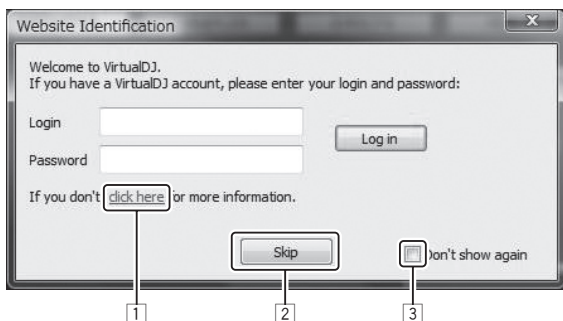

- 1 For [VirtualDJ account], click [click here] to see the details.
- 2 To skip the [Website Identification] screen, click [Skip].
- 3 If you do not want the [Website Identification] screen to appear when VirtualDJ is launched, check [Don't show again].

VIRTUAL DJ LE is launched.

3 Click [CONFIG] in the top right of the computer's screen.

The [Settings] screen appears.

Set the various items on the [Sound Setup] tab in the following order:

- 1 [Inputs]: Select [MICROPHONE].
- 2 [Sound card]: Select [Pioneer DDJ ASIO].
- 3 [Outputs]: Select [Master : Chan 1&2/Headphones: Chan 3&4].

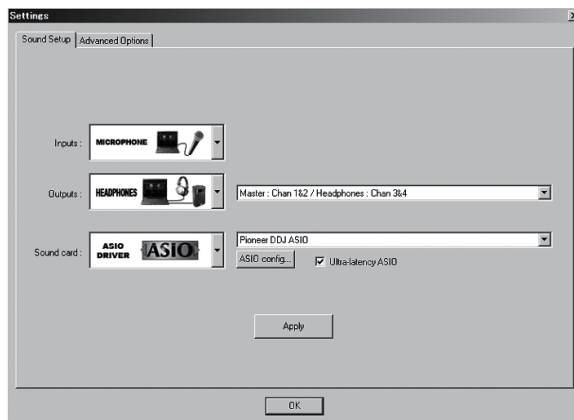

4 Click [Apply], then click [OK].

❖ Launching VIRTUAL DJ LE (Mac OS X)

1 In Finder, open the [Application] folder, then double-click the [VIRTUAL DJ LE] icon.

When VIRTUAL DJ LE is launched the first time, a screen for inputting the serial number appears.

Input the serial number attached to the VIRTUAL DJ LE software CD-ROM's package, then click [OK].

2 If the [Website Identification] screen appears, select an icon and click.

- For [VirtualDJ account], click [click here] to see the details.
- To skip the [Website Identification] screen, click [Skip].
- If you do not want the [Website Identification] screen to appear when VirtualDJ is launched, check [Don't show again].

VIRTUAL DJ LE is launched.

3 Click [CONFIG] in the top left of the computer's screen.

The [Settings] screen appears.

Set the various items on the [Sound Setup] tab in the following order:

- 1 [Inputs]: Select [MICROPHONE].
- 2 [Sound card]: Select [4-IN/4-OUT CARD] and [PIONEER DDJ-ERGO].
- 3 [Outputs]: Select [Master : Chan 1&2/Headphones: Chan 3&4].

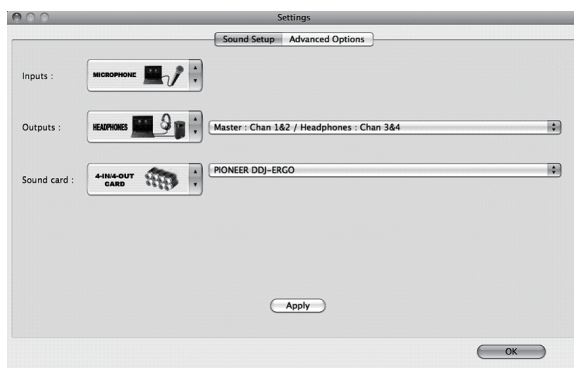

4 Click [Apply], then click [OK].

Operation



The screen above shows an example of 2-deck layout. The contents displayed on the screen differ according to the VIRTUAL DJ LE settings.

- The deck layout can be switched by clicking the **[2-DECKS]** button on the computer's screen.

Loading tracks and playing them

The following example describes the procedure for playing tracks with a 2-deck layout.

1 Turn the rotary selector while pressing the [SHIFT] button to select a folder or item.

- When a folder or item with the [-] mark is selected and the rotary selector is pressed while pressing the [SHIFT] button, that folder or item is opened or closed.

2 Release the [SHIFT] button then turn the rotary selector to select the track.

3 Press the [LOAD] button to load the selected track onto the deck.

4 Press the [▶/||] button to play the track.

- When this button is pressed again during playback, playback pauses.

Outputting sound

Set the volume of the power amplifiers connected to the [MASTER OUT 1] and [MASTER OUT 2] terminals to an appropriate level. Note that if the volume is set too high, the output sound could be very loud.

1 Operate the [GAIN] control and the channel faders to adjust the audio level output from the respective decks.

2 Operate the crossfader to switch the deck whose sound is output from the speakers.

- Left edge: Sound is output from deck [A] or [C].
- Center: The sound of all the decks is mixed and output.
- Right edge: Sound is output from deck [B] or [D].

3 Turn the [MASTER VOL] control to adjust the audio level of the speakers.

Quitting the system

1 Quit VIRTUAL DJ LE.

2 Slide this unit's [ON/OFF] switch to the [OFF] position.

3 Disconnect the USB cable from your computer.

4 Turn off the connected microphone and external equipment.

Additional information

Specifications

General – Main Unit

Power supply.....	DC 5 V
Power consumption.....	500 mA
Main unit weight	2.9 kg (6.4 lb)
Max. dimensions.....	554.8 mm (W) × 103.2 mm (H) × 279.8 mm (D) (21.8 in. (W) × 4.1 in. (H) × 11 in. (D))
Tolerable operating temperature	+5 °C to +35 °C (+41 °F to +95 °F)
Tolerable operating humidity	5 % to 85 % (no condensation)

For improvement purposes, specifications and design of this unit and the included software are subject to change without notice.

Informations préliminaires

Comment lire ce manuel

- Veuillez à lire cette brochure et le mode d'emploi sur le CD-ROM livré avec ce produit. Les deux documents contiennent des informations importantes qui doivent être comprises avant d'utiliser ce produit.
- Dans ce manuel, les noms d'écrans et de menus s'affichant sur l'écran de l'ordinateur, de même que les noms de touches, boutons et de prises sur le produit, etc. sont indiqués entre parenthèses. (ex. : Panneau [RECORD], Menu [CONFIG], Touche [CUE], Mode [VINYL], Prises [AUX IN])

À propos des marques commerciales et des marques déposées

- Pioneer est une marque déposée de PIONEER CORPORATION.
- Les noms de sociétés et de produits mentionnés ici sont des marques commerciales de leurs détenteurs respectifs.

Contenu du carton d'emballage

- CD-ROM du logiciel VIRTUAL DJ LE
- CD-ROM avec pilote et mode d'emploi
- Câble USB
- A lire avant l'utilisation (Important)
- Guide de démarrage rapide (ce document)
- Hardware Diagram for Virtual DJ (Tableau des fonctions prises en charge)
- Guide du Centre de Service (pour la clientèle japonaise)
- Carte de garantie

Installation du logiciel

- Veuillez lire les contrats de licence d'utilisation qui apparaissent lors de l'installation du logiciel suivant. Le logiciel peut être utilisé si vous acceptez les termes des contrats.
 - VIRTUAL DJ "End-User License Agreement"
 - Pioneer DDJ ASIO Setup "Software end user license agreement"

À propos du logiciel VIRTUAL DJ LE

VIRTUAL DJ LE est une application logicielle DJ de Atomix productions. En reliant l'ordinateur sur lequel ce logiciel est installé à cet appareil, il est possible d'effectuer des performances DJ.

Environnement fonctionnel minimal

Systèmes d'exploitation pris en charge	Processeur et mémoire requise
Mac OS X 10.5.x	Processeur® Intel 1 Go ou plus de RAM
Windows® XP (SP3 ou ultérieur)	Processeur Intel® Pentium® 4 ou AMD Athlon™ XP 512 Mo ou plus de RAM

Divers	
Disque dur	Espace disponible de 50 Mo ou plus
Lecteur optique	Lecteur de disque optique pouvant lire le CD-ROM
Port USB	Un port USB 2.0 est indispensable pour raccorder cet ordinateur à cet appareil.
Résolution de l'écran	Résolution de 1 024 x 768 ou plus

Environnement opérationnel recommandé

Systèmes d'exploitation pris en charge	Processeur et mémoire requise
Mac OS X 10.6.x	Processeur® Intel 2 Go ou plus de RAM
Windows® 7 Professionnel	Version à 32 bits Processeur Intel® Core™ 2 ou AMD Athlon™ X2 1 Go ou plus de RAM

Divers	
Disque dur	Espace disponible de 200 Mo ou plus
Résolution de l'écran	Résolution de 1 280 x 1 024 ou plus (Windows) Résolution de 1 440 x 900 ou plus (Mac)

❖ Installation du logiciel VIRTUAL DJ LE

- Précautions à prendre lorsqu'une connexion Internet est nécessaire Il est nécessaire de contracter un abonnement auprès d'un fournisseur de services Internet.

❖ À propos de l'installation (Windows)

1 Insérez le CD-ROM du logiciel VIRTUAL DJ LE fourni dans le lecteur CD de l'ordinateur.

2 Depuis le menu [Démarrer] de Windows, double-cliquez sur l'icône [Ordinateur (ou Poste de travail)] > [VirtualDJ_LE].

Le contenu du CD-ROM apparaît.

3 Double-cliquez sur [install_virtualdj_le_ergo_v7.x.x.msi].

L'installateur de VIRTUAL DJ LE est lancé.

4 Lorsque l'installateur de VIRTUAL DJ LE a été lancé, cliquez sur [Next].

- Pour revenir à l'écran précédent, cliquez sur [Back].
- Pour annuler l'installation, cliquez sur [Cancel].

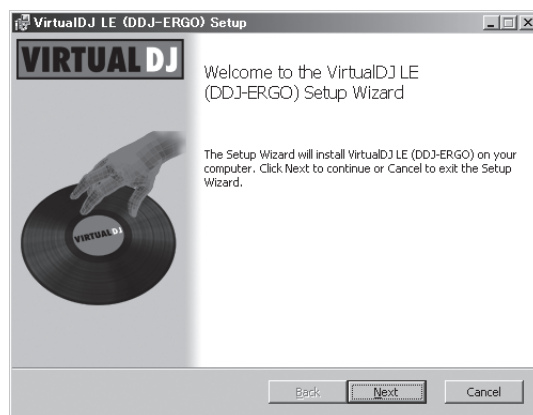

5 Lisez attentivement le contenu de [End-User License Agreement] et, si vous acceptez, cochez [I accept the terms in the License Agreement] puis cliquez sur [Next].

Si vous n'acceptez pas les termes de [End-User License Agreement], cliquez sur [Cancel] pour annuler l'installation.

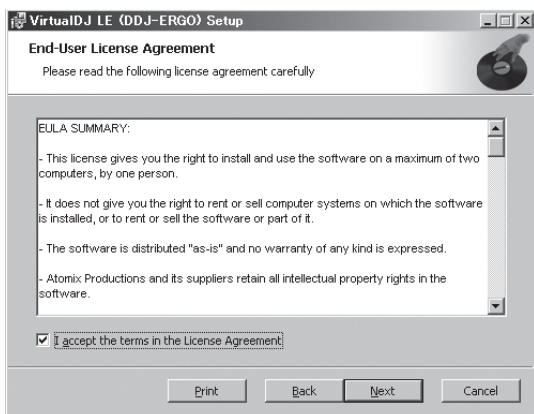

6 Sélectionnez le type d'installation de VIRTUAL DJ LE, puis cliquez sur [Next].

- Lorsque [Typical] est sélectionné, les plugins et autres composants sont également installés. Normalement sélectionnez [Typical].
- Lorsque [Custom] est sélectionné, vous pouvez sélectionner les composants qui doivent être installés.

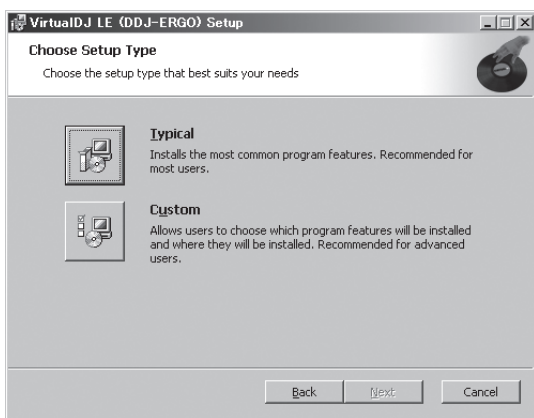

7 Lorsque l'écran suivant apparaît, cliquez sur [Install].

L'installation commence.

Lorsqu'elle est terminée, l'écran de fin d'installation apparaît.

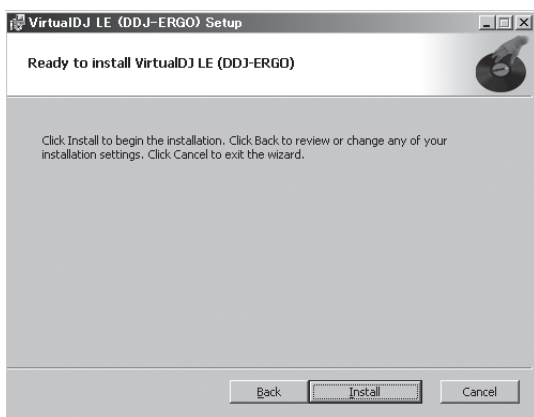

8 Cliquez sur [Finish].

La procédure est alors terminée.

VIRTUAL DJ LE est lancé si [Launch VirtualDJ] est coché sur l'écran quand [Finish] est cliqué.



9 Entrez le numéro de série indiqué sur le carton du CD-ROM du logiciel VIRTUAL DJ LE, puis cliquez sur [OK].



❖ À propos de l'installation (Mac OS X)

1 Insérez le CD-ROM du logiciel VIRTUAL DJ LE fourni dans le lecteur CD de l'ordinateur.

L'icône [VirtualDJ_LE] apparaît à l'écran.

2 Double-cliquez sur l'icône [VirtualDJ_LE].

Le contenu du CD-ROM apparaît.

3 Double-cliquez sur [install_virtualdj_le_ergo_v7.x.x.pkg].

L'installateur de VirtualDJ LE (DDJ-ERGO) est lancé.

4 Lorsque l'installateur de VirtualDJ LE (DDJ-ERGO) a été lancé, cliquez sur [Continuer].

5 Lisez attentivement le contenu du contrat de licence, cliquez sur [Continuer] puis sur [Accepter] pour accepter le contrat de licence.

Si vous n'acceptez pas le contrat de licence, cliquez sur [Refuser] pour annuler l'installation.

6 Sélectionnez le type d'installation de VIRTUAL DJ LE, puis cliquez sur [Installer].

- Normalement sélectionnez l'installation standard pour installer le logiciel.
- Pour l'installer à un autre emplacement, cliquez sur [Changer l'emplacement de l'installation...] et choisissez l'emplacement.

L'installation commence.

Lorsqu'elle est terminée, l'écran de fin d'installation apparaît.

7 Cliquez sur [Fermer].

La procédure est alors terminée.

❖ Vérification des toutes dernières informations sur le logiciel VIRTUAL DJ LE

Pour les toutes dernières informations sur l'environnement opérationnel et la compatibilité ainsi que pour acquérir le tout dernier système d'exploitation, veuillez consulter le site Atomix productions suivant : <http://www.virtualdj.com>

À propos du pilote (Windows)

Ce logiciel est un pilote ASIO prévu exclusivement pour transmettre des signaux audio de l'ordinateur.

❖ Installation du pilote

- Il n'est pas nécessaire d'installer le pilote dans le cas de Mac OS X.

Environnement opérationnel

Systèmes d'exploitation pris en charge

Windows® 7 Édition Familiale Premium/ Professionnel/Édition Intégrale	Version à 32 bits	✓
	Version à 64 bits	✓ ^[1]
Windows Vista® Familiale Basique/ Familiale Premium/Professionnel/Intégrale	Version à 32 bits	✓
	Version à 64 bits	✓ ^[1]
Windows® XP Édition Familiale/ Édition Professionnelle (SP2 ou ultérieur)	Version à 32 bits	✓

[1] Si une version de Windows à 64 bits est utilisée, le pilote ne pourra être utilisé que pour les applications à 32 bits.

Avant d'installer le pilote

- Éteignez cet appareil, puis débranchez le câble USB raccordé à cet appareil et à l'ordinateur.
- Si des programmes sont ouverts sur l'ordinateur, fermez-les.

1 Allumez l'ordinateur.

2 Insérez le CD-ROM du pilote fourni dans le lecteur CD de l'ordinateur.

3 Lorsque le menu du CD-ROM apparaît, double-cliquez sur [Pioneer_DDJ_Driver_XXXXX.exe].

4 Procédez à l'installation en suivant les instructions qui apparaissent à l'écran.

- Si [Sécurité de Windows] apparaît à l'écran au cours de l'installation, cliquez sur [Installer ce pilote quand même] et continuez l'installation.
- Installation sur Windows XP
Si [Installation matérielle] apparaît à l'écran au cours de l'installation, cliquez sur [Continuer] et continuez l'installation.
 - Lorsque le programme d'installation est terminé, le message Installation terminée apparaît.

Raccordements

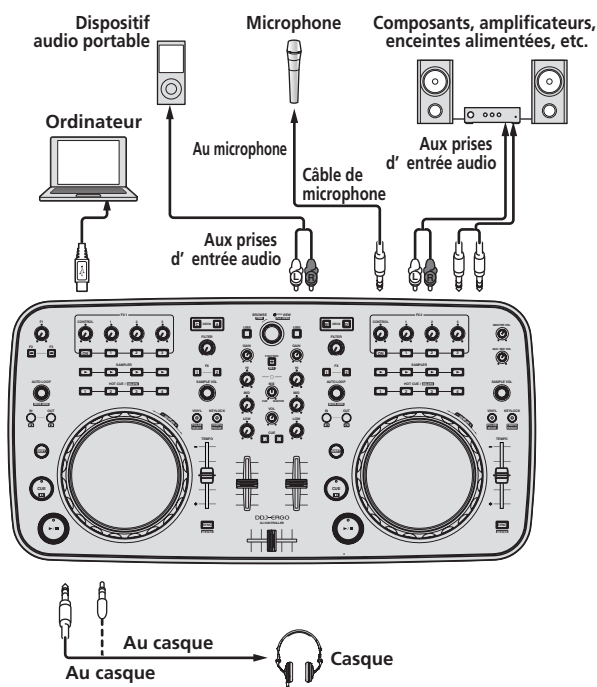

L'alimentation de cet appareil est fournie par le bus USB. Cet appareil peut être utilisé simplement après l'avoir raccordé à un ordinateur par le câble USB.

- Raccordez cet appareil et l'ordinateur directement avec le câble USB fourni.
- Raccordez l'ordinateur auquel cet appareil doit être raccordé à une source d'alimentation secteur.
- Un concentrateur USB ne peut pas être utilisé.

Ouverture du système

Mise en service de cet appareil

1 Raccordez cet appareil à votre ordinateur avec un câble USB.

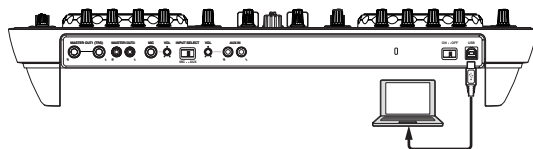

2 Allumez l'ordinateur raccordé.

3 Faites glisser le commutateur [ON/OFF] de cet appareil vers [ON].

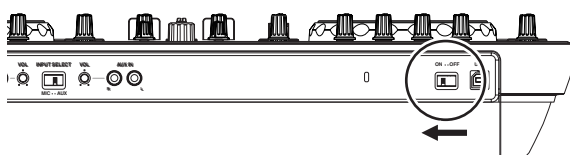

Allumez cet appareil.

- Le message [Installation du pilote logiciel de périphérique] peut apparaître la première fois que cet appareil est raccordé à l'ordinateur ou lorsqu'il est raccordé à un autre port USB de l'ordinateur.

Attendez un instant que le message [Vos périphériques sont prêts à être utilisés.] apparaisse.

4 Allumez le microphone raccordé et un appareil externe.

Lancement de VIRTUAL DJ LE

Juste après la mise en service de cet appareil, attendez que l'éclairage s'éteigne avant de lancer VIRTUAL DJ LE.

❖ Lancement de VIRTUAL DJ LE (Windows)

1 Depuis le menu [Démarrer] de Windows, cliquez sur l'icône [Tous les programmes] > [VIRTUAL DJ LE] > [VirtualDJ LE (DDJ-ERGO)].

La première fois que vous lancez VIRTUAL DJ LE, l'écran de saisie du numéro de série apparaît.

Entrez le numéro de série collé sur le carton d'emballage du CD-ROM du logiciel VIRTUAL DJ LE, puis cliquez sur [OK].

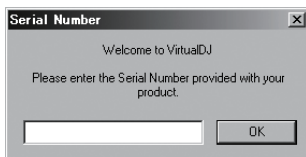

2 Si l'écran [Website Identification] apparaît, sélectionnez une icône et cliquez dessus.

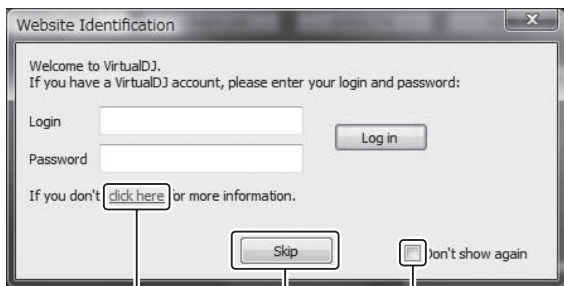

- 1 Pour voir les détails de [VirtualDJ account], cliquez sur [click here].
- 2 Pour sauter l'écran [Website Identification], cliquez sur [Skip].
- 3 Si vous ne voulez pas voir l'écran [Website Identification] au lancement de VirtualDJ, cochez [Don't show again].

VIRTUAL DJ LE est lancé.

3 Cliquez sur [CONFIG] dans le coin supérieur droit de l'écran de l'ordinateur.

L'écran [Settings] apparaît.

Réglez les différents éléments sur l'onglet [Sound Setup] dans l'ordre suivant :

- ① [Inputs] : Sélectionnez [MICROPHONE].
- ② [Sound card] : Sélectionnez [Pioneer DDJ ASIO].
- ③ [Outputs] : Sélectionnez [Master : Chan 1&2/Headphones: Chan 3&4].

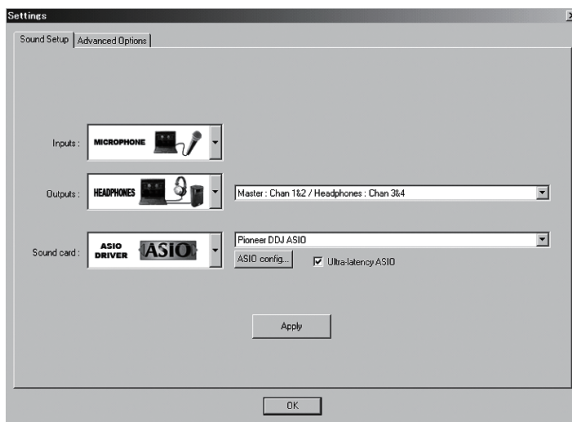

4 Cliquez sur [Apply] puis sur [OK].

❖ Lancement de VIRTUAL DJ LE (Mac OS X)

1 Dans le Finder, ouvrez le dossier [Application], puis double-cliquez sur l'icône [VIRTUAL DJ LE].

La première fois que vous lancez VIRTUAL DJ LE, l'écran de saisie du numéro de série apparaît.

Entrez le numéro de série collé sur le carton d'emballage du CD-ROM du logiciel VIRTUAL DJ LE, puis cliquez sur [OK].

2 Si l'écran [Website Identification] apparaît, sélectionnez une icône et cliquez dessus.

- Pour voir les détails de [VirtualDJ account], cliquez sur [click here].
- Pour sauter l'écran [Website Identification], cliquez sur [Skip].
- Si vous ne voulez pas voir l'écran [Website Identification] au lancement de VirtualDJ, cochez [Don't show again].

VIRTUAL DJ LE est lancé.

3 Cliquez sur [CONFIG] dans le coin supérieur gauche de l'écran de l'ordinateur.

L'écran [Settings] apparaît.

Réglez les différents éléments sur l'onglet [Sound Setup] dans l'ordre suivant :

- ① [Inputs] : Sélectionnez [MICROPHONE].
- ② [Sound card] : Sélectionnez [4-IN/4-OUT CARD] et [PIONEER DDJ-ERGO].
- ③ [Outputs] : Sélectionnez [Master : Chan 1&2/Headphones: Chan 3&4].

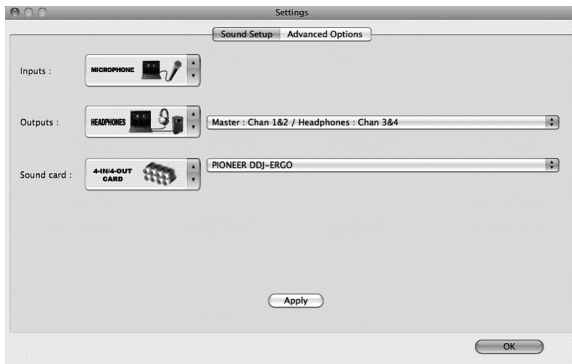

4 Cliquez sur [Apply] puis sur [OK].

Fonctionnement



L'écran ci-dessus montre en exemple l'affichage de 2 platines. Ce qui apparaît sur l'écran dépend des réglages de VIRTUAL DJ LE.

- Le nombre de platines affichées peut être changé par un clic sur le bouton [24 DECKS] sur l'écran de l'ordinateur.

Chargement et lecture de morceaux

L'exemple suivant montre comment procéder à la lecture dans le cas de l'affichage de 2 platines.

1 Tournez le sélecteur rotatif tout en appuyant sur la touche [SHIFT] pour sélectionner un dossier ou un élément.

- Lorsqu'un dossier ou élément accompagné du signe [+] est sélectionné et le sélecteur rotatif est pressé en même temps que la touche [SHIFT], le dossier ou l'élément s'ouvre ou se ferme.

2 Relâchez la touche [SHIFT] et tournez le sélecteur rotatif pour sélectionner le morceau.

3 Appuyez sur la touche [LOAD] pour charger le morceau sélectionné sur la platine.

4 Appuyez sur la touche [▶/II] pour jouer le morceau.

- Une pression sur cette touche pendant la lecture interrompt la lecture.

Restitution du son

Réglez le volume des amplificateurs de puissance raccordés aux prises [MASTER OUT 1] et [MASTER OUT 2] au niveau approprié. Notez que si le volume est réglé trop haut, le son peut être très fort.

1 Actionnez la commande [GAIN] et les faders de canaux pour régler le niveau sonore à la sortie des platines respectives.

2 Actionnez le crossfader pour changer la platine dont le son est restitué par les enceintes.

- Côté gauche : Le son provient de la platine [A] ou [C].
- Centre : Le son de toutes les platines est mixé avant sa sortie.
- Côté droit : Le son provient de la platine [B] ou [D].

3 Tournez la commande [MASTER VOL] pour régler le niveau sonore des enceintes.

Fermeture du système

1 Fermez VIRTUAL DJ LE.

2 Faites glisser le commutateur [ON/OFF] de cet appareil vers [OFF].

3 Débranchez le câble USB de l'ordinateur.

4 Éteignez le microphone raccordé et l'appareil externe.

Informations supplémentaires

Spécifications

Caractéristiques générales – Appareil principal

Alimentation.....	CC 5 V
Consommation.....	500 mA
Poids de l'appareil principal.....	2,9 kg
Dimensions maximales.....	554,8 mm (L) × 103,2 mm (H) × 279,8 mm (P)
Température de fonctionnement tolérée.....	+5 °C à +35 °C
Humidité de fonctionnement tolérée.....	5 % à 85 % (sans condensation)

En vue de l'amélioration du produit, les caractéristiques et la configuration de cet appareil ainsi que le logiciel inclus sont susceptibles d'être modifiés sans avis préalable.

Vor der Inbetriebnahme

Zum Lesen dieser Anleitung

- Lesen Sie immer sowohl dieses Infoblatt als auch die Bedienungsanleitung auf der dem Produkt beiliegenden CD-ROM durch! Beide Dokumente enthalten wichtige Informationen, mit denen Sie sich vor dem Gebrauch dieses Produktes vertraut machen müssen.
- In dieser Anleitung werden die Namen von auf dem Computerbildschirm angezeigten Bildschirmen und Menüs, ebenso wie die Namen von Tasten und Buchsen auf dem Produkt usw. in Klammern angegeben. (z.B.: [RECORD]-Feld, [CONFIG]-Menü, [CUE]-Taste, [VINYL]-Modus, [AUX IN]-Buchsen)

Über Markenzeichen und eingetragene Markenzeichen

- Pioneer ist ein eingetragenes Markenzeichen der PIONEER CORPORATION.
- Die hier erwähnten Produkt- oder Firmennamen sind Markenzeichen der jeweiligen Eigentümer.

Lieferumfang

- VIRTUAL DJ LE Software CD-ROM
- Treibersoftware/Bedienungsanleitung CD-ROM
- USB-Kabel
- Vor Gebrauch lesen (wichtig)
- Kurzanleitung (dieses Dokument)
- Hardware Diagram for Virtual DJ (Tabelle unterstützter Funktionen)
- Service-Center Anleitung (für japanische Kunden)
- Garantiekarte

Installieren der Software

- Lesen Sie unbedingt die Software-Lizenzvereinbarungen für den Endbenutzer, die beim Installieren der untenstehenden Software erscheinen. Die Software darf nur Verwendung werden, wenn Sie den Bedingungen der Vereinbarung zustimmen.
 - VIRTUAL DJ "End-User License Agreement"
 - Pioneer DDJ ASIO Setup "Software end user license agreement"

Über die VIRTUAL DJ LE-Software

VIRTUAL DJ LE ist eine DJ-Software-Anwendung von Atomix productions. DJ-Auftritte sind möglich, indem ein Computer an dieses Gerät angeschlossen wird, auf dem diese Software installiert ist.

Minimale Betriebsumgebung

Unterstützte Betriebssysteme	CPU und erforderlicher Arbeitsspeicher
Mac OS X 10.5.x	Intel® Prozessor Mindestens 1 GB RAM
Windows® XP (SP3 oder höher)	Intel® Pentium® 4 oder AMD Athlon™ XP Prozessor 512 MB RAM oder mehr

Sonstiges	
Festplatte	Freier Speicherplatz von mindestens 50 MB
Optisches Laufwerk	Optisches Disc-Laufwerk, auf dem die CD-ROM gelesen werden kann
USB-Anschluss	Ein USB 2.0-Port ist zum Anschluss des Computers an dieses Gerät erforderlich.
Display-Auflösung	Auflösung von 1 024 x 768 oder höher

Empfohlene Betriebsumgebung

Unterstützte Betriebssysteme	CPU und erforderlicher Arbeitsspeicher
Mac OS X 10.6.x	Intel® Prozessor Mindestens 2 GB RAM
Windows® 7 Professional	32-Bit-Version Intel® Core™ 2 oder AMD Athlon™ X2 Prozessor Mindestens 1 GB RAM

Sonstiges	
Festplatte	Freier Speicherplatz von mindestens 200 MB
Display-Auflösung	Auflösung von 1 280 x 1 024 oder höher (Windows) Auflösung von 1 440 x 900 oder höher (Mac)

❖ Installieren der VIRTUAL DJ LE Software

- Vorsichtsmaßnahmen, wenn die mitgelieferte Software eine Internet-Umgebung erfordert
Ein separater Vertrag mit und Bezahlung an einen Internet-Provider ist erforderlich.

❖ Hinweise zum Installationsverfahren (Windows)

1 Setzen Sie die mitgelieferte VIRTUAL DJ LE Software CD-ROM in das CD-Laufwerk Ihres Computers ein.

2 Doppelklicken Sie aus dem Windows [Start]-Menü auf das Icon [Computer (oder Arbeitsplatz)] > [VirtualDJ_LE].
Die Inhalte der CD-ROM werden angezeigt.

3 Doppelklicken Sie [install_virtualdj_le_ergo_v7.x.x.msi].
Das Installationsprogramm VIRTUAL DJ LE wird gestartet.

4 Wenn das Installationsprogramm VIRTUAL DJ LE gestartet ist, klicken Sie auf [Next].

- Zum Zurückkehren zum vorherigen Bildschirm klicken Sie auf [Back].
- Zum Abbrechen der Installation klicken Sie auf [Cancel].



5 Lesen Sie die Inhalte von [End-User License Agreement] sorgfältig durch, und wenn Sie zustimmen markieren Sie [I accept the terms in the License Agreement] und klicken dann auf [Next].

Wenn Sie den Bedingungen der [End-User License Agreement] nicht zustimmen, klicken Sie auf [Cancel], um die Installation abzubrechen.

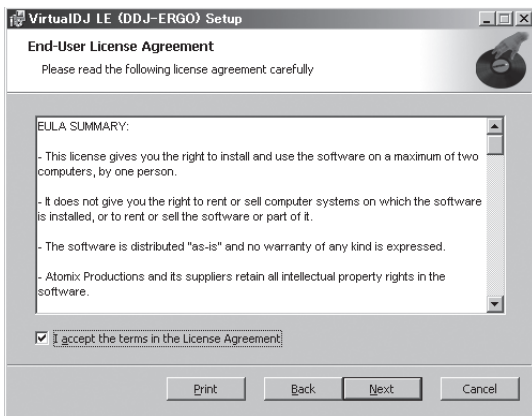

6 Wählen Sie den Typ der Installation für VIRTUAL DJ LE, und klicken Sie dann auf [Next].

- Wenn [Typical] gewählt ist, werden Plug-ins und andere Komponenten gleichzeitig installiert. Normalerweise sollte [Typical] gewählt werden.
- Wenn [Custom] gewählt ist, können Sie wählen, welche Komponenten installiert werden.

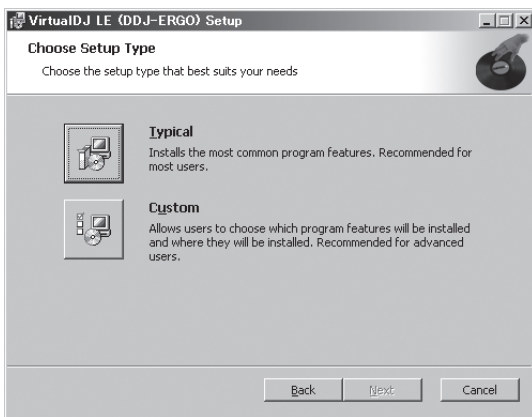

7 Wenn der unten gezeigte Bildschirm angezeigt wird, klicken Sie auf [Install].

Die Installation beginnt.
Der Installation-Fertig-Bildschirm erscheint, wenn die Installation fertig gestellt ist.

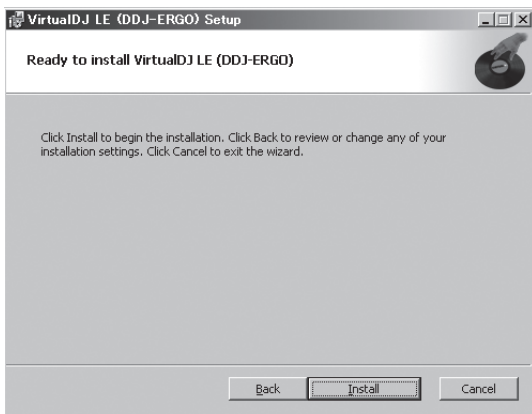

8 Klicken Sie auf [Finish].

Damit ist das Installationsverfahren fertig gestellt.
VIRTUAL DJ LE wird gestartet, wenn [Launch VirtualDJ] auf dem Bildschirm markiert ist, wenn [Finish] geklickt wird.



9 Geben Sie die Seriennummer ein, die an der Verpackung der VIRTUAL DJ LE Software CD-ROM angebracht ist, und klicken Sie auf [OK].

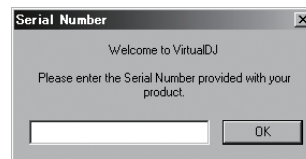

❖ Hinweise zum Installationsverfahren (Mac OS X)

1 Setzen Sie die mitgelieferte VIRTUAL DJ LE Software CD-ROM in das CD-Laufwerk Ihres Computers ein.

Das Icon [VirtualDJ_LE] erscheint auf dem Bildschirm.

2 Doppelklicken Sie auf das [VirtualDJ_LE]-Icon.

Die Inhalte der CD-ROM werden angezeigt.

3 Doppelklicken Sie [install_virtualdj_le_ergo_v7.x.x.pkg].

Das Installationsprogramm VirtualDJ LE (DDJ-ERGO) wird gestartet.

4 Wenn das Installationsprogramm VirtualDJ LE (DDJ-ERGO) gestartet ist, klicken Sie auf [Fortfahren].

5 Lesen Sie die Inhalte der Lizenzvereinbarung sorgfältig durch, klicken Sie auf [Fortfahren], klicken Sie dann auf [Akzeptieren], um die Lizenzvereinbarung zu akzeptieren.

Wenn Sie den Bedingungen der Lizenzvereinbarung nicht zustimmen, klicken Sie auf [Ablehnen], um die Installation abzubrechen.

6 Wählen Sie den Typ der Installation für VIRTUAL DJ LE, und klicken Sie dann auf [Installieren].

- Normalerweise wählen Sie die Standardinstallation.
- Zum Installieren an einem anderen Ort klicken Sie auf [Ort für die Installation ändern ...] und wählen den Installationsort.

Die Installation beginnt.
Der Installation-Fertig-Bildschirm erscheint, wenn die Installation fertig gestellt ist.

7 Klicken Sie auf [Beenden].

Damit ist das Installationsverfahren fertig gestellt.

❖ Prüfen der neuesten Informationen über die Software VIRTUAL DJ LE

Für die neuesten Informationen über die Betriebsumgebung und Kompatibilität und zum Übernehmen des neuesten Betriebssystems gehen Sie bitte zur folgenden Website von Atomix productions: <http://www.virtualdj.com>

Über die Treibersoftware (Windows)

Diese Treiber-Software ist ein exklusiver ASIO-Treiber für die Ausgabe von Audio-Signalen vom Computer.

❖ Installieren der Treibersoftware

- Bei Verwendung von Mac OS X ist es nicht nötig, die Treibersoftware zu installieren.

Betriebsumgebung

Unterstützte Betriebssysteme		
Windows® 7 Home Premium/Professional/Ultimate	32-Bit-Version	✓
	64-Bit-Version	✓ ¹
Windows Vista® Home Basic/Home Premium/Business/Ultimate	32-Bit-Version	✓
	64-Bit-Version	✓ ¹
Windows® XP Home Edition/Professional (SP2 oder höher)	32-Bit-Version	✓

¹ Bei Verwendung einer 64-Bit-Version von Windows kann die Treibersoftware nur für 32-Bit Anwendungen verwendet werden.

Vor dem Installieren der Treibersoftware

- Schalten Sie den Netzschalter des Geräts aus, und trennen Sie das USB-Kabel ab, das dieses Gerät mit dem Computer verbindet.
- Falls andere Programme auf dem Computer laufen, beenden Sie diese.

1 Schalten Sie den Computer ein.

2 Setzen Sie die mitgelieferte CD-ROM mit Treibersoftware in das CD-Laufwerk Ihres Computers ein.

3 Sobald das CD-ROM-Menü angezeigt wird doppelklicken Sie auf [Pioneer_DDJ_Driver_XXXXX.exe].

4 Fahren Sie mit der Installation entsprechend den Anweisungen auf dem Bildschirm fort.

Wenn während der Installation [Windows-Sicherheit] auf dem Bildschirm erscheint, klicken Sie auf [Diese Treibersoftware trotzdem installieren] und fahren mit der Installation fort.

- Bei Installation unter Windows XP
Wenn während der Installation [Hardwareinstallation] auf dem Bildschirm erscheint, klicken Sie auf [Installation fortsetzen] und fahren mit der Installation fort.
- Wenn das Installationsprogramm fertiggestellt wird, erscheint eine Fertigstellungsmeldung.

Anschlüsse

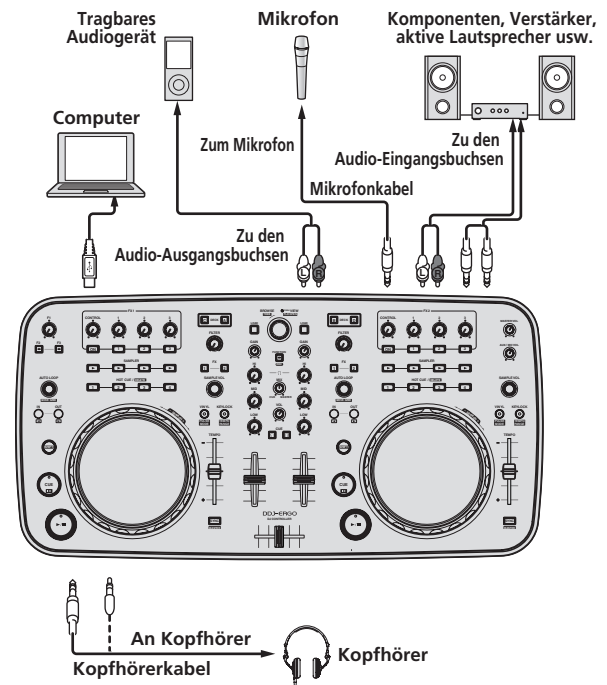

Bei diesem Gerät wird der Betriebsstrom über USB-Bus zugeführt. Das Gerät kann durch einfaches Anschließen an einen Computer über das USB-Kabel verwendet werden.

- Verbinden Sie dieses Gerät und den Computer direkt mit dem mitgelieferten USB-Kabel.
- Schließen Sie den Computer, an den dieses Gerät angeschlossen wird, an eine Netzstromversorgung an.
- Ein USB-Hub kann nicht verwendet werden.

Starten des Systems

Starten dieses Geräts

1 Schließen Sie dieses Gerät über ein USB-Kabel an Ihren Computer an.

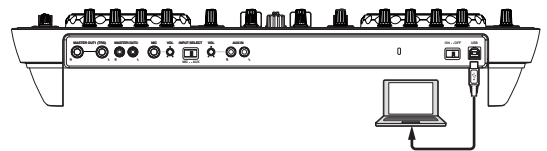

2 Starten Sie den angeschlossenen Computer.

3 Schieben Sie den Schalter [ON/OFF] dieses Geräts in die Position [ON].

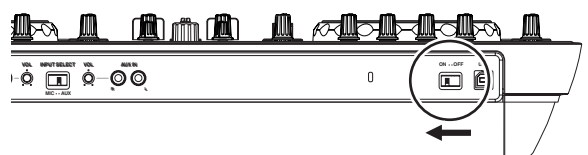

Schalten Sie die Stromversorgung dieses Geräts ein.

- Die Meldung [Installieren von Gerätetreibersoftware] kann erscheinen, wenn Sie dieses Gerät zuerst an dem Computer anschließen oder wenn Sie die Verbindung zu einem anderen

USB-Anschluss am Computer herstellen. Warten Sie kurz, bis die Meldung **[Die Geräte können jetzt verwendet werden.]** erscheint.

4 Schalten Sie das angeschlossene Mikrophon und externe Gerät ein.

Starten von VIRTUAL DJ LE

Wenn dieses Gerät gerade gestartet wurde, warten Sie vor dem Starten von VIRTUAL DJ LE, bis die Beleuchtung erloschen ist.

❖ Starten von VIRTUAL DJ LE (Windows)

1 Klicken Sie aus dem Windows [Start]-Menü auf das Icon [Alle Programme] > [VIRTUAL DJ LE] > [VirtualDJ LE (DDJ-ERGO)].

Wenn VIRTUAL DJ LE zum ersten Mal gestartet wird, erscheint ein Bildschirm zur Eingabe der Seriennummer.

Geben Sie die Seriennummer ein, die an der Verpackung der VIRTUAL DJ LE Software CD-ROM angebracht ist, und klicken Sie auf **[OK]**.

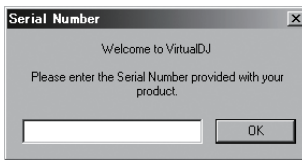

2 Wenn der [Website Identification]-Bildschirm erscheint, wählen Sie ein Icon und klicken darauf.

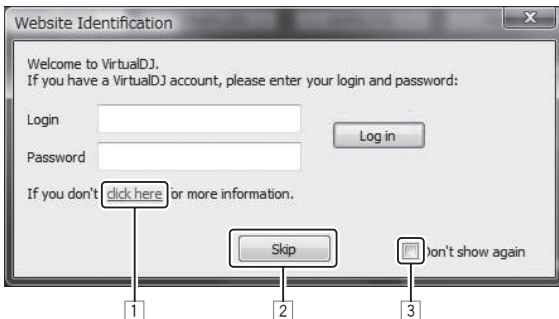

- 1 Für **[VirtualDJ account]** klicken Sie auf **[click here]**, um die Einzelheiten zu sehen.
- 2 Zum Überspringen des **[Website Identification]**-Bildschirms klicken Sie auf **[Skip]**.
- 3 Wenn Sie nicht wünschen, dass der **[Website Identification]**-Bildschirm erscheint, wenn VirtualDJ gestartet wird, markieren Sie **[Don't show again]**.

VIRTUAL DJ LE wird gestartet.

3 Klicken Sie auf **[CONFIG]** oben rechts im Bildschirm des Computers.

Der Bildschirm **[Settings]** erscheint.

Stellen Sie die verschiedenen Elemente in der Registerkarte

[Sound Setup] in der folgenden Reihenfolge ein:

- 1 **[Inputs]**: Wählen Sie **[MICROPHONE]**.
- 2 **[Sound card]**: Wählen Sie **[Pioneer DDJ ASIO]**.
- 3 **[Outputs]**: Wählen Sie **[Master : Chan 1&2/Headphones: Chan 3&4]**.

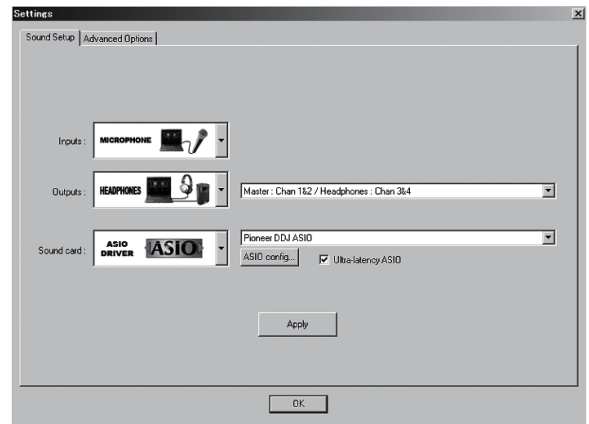

4 Klicken Sie auf **[Apply]**, und klicken Sie dann auf **[OK]**.

❖ Starten von VIRTUAL DJ LE (Mac OS X)

1 Im Finder öffnen Sie den Ordner [Anwendung], und doppelklicken Sie dann auf das Icon [VIRTUAL DJ LE].

Wenn VIRTUAL DJ LE zum ersten Mal gestartet wird, erscheint ein Bildschirm zur Eingabe der Seriennummer.

Geben Sie die Seriennummer ein, die an der Verpackung der VIRTUAL DJ LE Software CD-ROM angebracht ist, und klicken Sie auf **[OK]**.

2 Wenn der [Website Identification]-Bildschirm erscheint, wählen Sie ein Icon und klicken darauf.

- Für **[VirtualDJ account]** klicken Sie auf **[click here]**, um die Einzelheiten zu sehen.
- Zum Überspringen des **[Website Identification]**-Bildschirms klicken Sie auf **[Skip]**.
- Wenn Sie nicht wünschen, dass der **[Website Identification]**-Bildschirm erscheint, wenn VirtualDJ gestartet wird, markieren Sie **[Don't show again]**.

VIRTUAL DJ LE wird gestartet.

3 Klicken Sie auf **[CONFIG]** oben links im Bildschirm des Computers.

Der Bildschirm **[Settings]** erscheint.

Stellen Sie die verschiedenen Elemente in der Registerkarte

[Sound Setup] in der folgenden Reihenfolge ein:

- 1 **[Inputs]**: Wählen Sie **[MICROPHONE]**.
- 2 **[Sound card]**: Wählen Sie **[4-IN/4-OUT CARD]** und **[PIONEER DDJ-ERGO]**.
- 3 **[Outputs]**: Wählen Sie **[Master : Chan 1&2/Headphones: Chan 3&4]**.

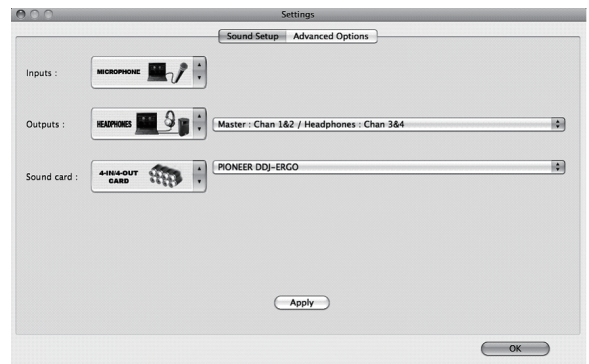

4 Klicken Sie auf **[Apply]**, und klicken Sie dann auf **[OK]**.

Bedienung



Der Bildschirm oben zeigt ein Beispiel für ein 2-Deck-Layout. Die auf dem Bildschirm angezeigten Inhalte sind je nach den Einstellungen von VIRTUAL DJ LE unterschiedlich.

- Das Deck-Layout kann umgeschaltet werden, indem Sie auf die Schaltfläche **[24 DECKS]** auf dem Computerbildschirm klicken.

Laden und Abspielen von Tracks

Das folgende Beispiel beschreibt das Verfahren zum Abspielen von Tracks mit einem 2-Deck-Layout.

1 Drehen Sie den Drehregler, während Sie die Taste [SHIFT] drücken, um einen Ordner oder ein Element zu wählen.

- Wenn ein Ordner oder Element mit der Markierung [+] gewählt ist und der Drehregler gedrückt wird, während die Taste [SHIFT] gedrückt gehalten wird, wird der Ordner bzw. das Element geöffnet oder geschlossen.

2 Lassen Sie die Taste [SHIFT] los und drehen Sie den Drehregler zum Wählen des Tracks.

3 Drücken Sie die Taste [LOAD] zum Laden des gewählten Tracks in das Deck.

4 Drücken Sie die Taste [▶/II] zum Abspielen des Tracks.

- Wenn diese Taste erneut während der Wiedergabe gedrückt wird, pausiert die Wiedergabe.

Tonausgabe

Stellen Sie die Lautstärke von Endstufenverstärkern, die an die Buchsen [MASTER OUT 1] und [MASTER OUT 2] angeschlossen sind, auf einen geeigneten Pegel ein. Beachten Sie dass bei zu hoch eingestellter Lautstärke der Ausgabesound extrem laut sein kann.

1 Bedienen Sie den Regler [GAIN] und die Kanalfader zum Einstellen der Audiopegelausgabe von den betreffenden Decks.

2 Bedienen Sie den Crossfader zum Umschalten des Decks, dessen Sound von den Lautsprechern ausgegeben wird.

- Linker Rand: Sound wird von dem Deck [A] oder [C] ausgegeben.
- Center: Der Sound von allen Decks wird gemischt und ausgegeben.
- Rechter Rand: Sound wird von dem Deck [B] oder [D] ausgegeben.

3 Drehen Sie Regler [MASTER VOL] zum Einstellen des Audiopegels der Lautsprecher.

Beenden des Systems

1 Beenden Sie VIRTUAL DJ LE.

2 Schieben Sie den Schalter [ON/OFF] dieses Geräts in die Position [OFF].

3 Trennen Sie das USB-Kabel von Ihrem Computer ab.

4 Schalten Sie das angeschlossene Mikrofon und externe Gerät aus.

Zusätzliche Informationen

Technische Daten

Allgemein – Haupteinheit

Stromversorgung	Gleichstrom 5 V
Leistungsaufnahme.....	500 mA
Gewicht des Hauptgeräts	2,9 kg
Max. Abmessungen.....	554,8 mm (B) × 103,2 mm (H) × 279,8 mm (T)
Betriebstemperatur	+5 °C bis +35 °C
Betriebsluftfeuchtigkeit.....	5 % bis 85 % (keine Kondensation)

Änderungen der technischen Daten und des Designs dieses Geräts sowie der mitgelieferten Software im Sinne der technischen Verbesserung ohne vorherige Ankündigung bleiben vorbehalten.

Prima di cominciare

Come leggere questo manuale

- Non mancare di leggere sia questo volantino sia le Istruzioni per l'uso contenute nel CD-ROM che accompagna questo prodotto. I due documenti includono informazioni importanti che devono venire comprese prima di usare questo prodotto.
- In questo manuale, il nome delle schermate e dei menu visualizzati dal prodotto, oltre ai nomi dei pulsanti e terminali e così via, sono fra parentesi. (ad es.: pannello [RECORD], menu [CONFIG], pulsante [CUE], modalità [VINYL], terminali [AUX IN])

A proposito del marchi di fabbrica o marchi di fabbrica depositati

- Pioneer è un marchio di fabbrica depositato della PIONEER CORPORATION.
- I nomi delle aziende e dei prodotti menzionati sono marchi di fabbrica dei rispettivi proprietari.

Contenuto della confezione

- CD-ROM del software VIRTUAL DJ LE
- CD-ROM del driver/istruzioni per l'uso
- Cavo USB
- Da leggere prima dell'uso (Importante)
- Guida di avvio veloce (questo documento)
- Hardware Diagram for Virtual DJ (Tabella delle funzioni supportate)
- Guida ai centri assistenza (per i clienti in Giappone)
- Documento di garanzia

Installazione del software

- Non mancare di leggere l'accordo di licenza del software che appare all'atto di installazione del seguente software. Il software è utilizzabile solo dopo avere accettato i termini dell'accordo.
 - VIRTUAL DJ "End-User License Agreement"
 - Pioneer DDJ ASIO Setup "Software end user license agreement"

Il software VIRTUAL DJ LE

VIRTUAL DJ LE è un software DJ di Atomix productions. Le prestazioni DJ sono possibili collegando il computer che contiene questo software a questa unità.

Ambiente operativo minimo richiesto

Sistemi operativi supportati	CPU e memoria richiesti
Mac OS X 10.5.x	Processore Intel® 1 GB o più di RAM
Windows® XP (SP3 o successivo)	Processore Intel® Pentium® 4 o AMD Athlon™ XP 512 MB o più di RAM
Altri	
Disco fisso	Almeno 50 MB di spazio libero
Unità disco ottica	Unità disco ottica sulla quale è possibile la lettura del CD-ROM
Porta USB	Il collegamento del computer a questa unità richiede una porta USB 2.0.
Risoluzione del display	Risoluzione da 1 024 x 768 pixel o più

Ambiente operativo raccomandato

Sistemi operativi supportati	CPU e memoria richiesti
Mac OS X 10.6.x	Processore Intel® 2 GB o più di RAM

Sistemi operativi supportati	CPU e memoria richiesti
Windows® 7 Professional	Versione a 32 bit Processore Intel® Core™ 2 o AMD Athlon™ X2 1 GB o più di RAM

Altri	
Disco fisso	Almeno 200 MB di spazio libero
Risoluzione del display	Risoluzione da 1 280 x 1 024 pixel o più (Windows) Risoluzione da 1 440 x 900 pixel o più (Mac)

❖ Installazione del software VIRTUAL DJ LE

- Avvertenze per quando l'uso del software accluso richiede una connessione ad Internet
Si richiede un contratto separato a proprie spese con un Internet service provider.

❖ Procedura di installazione (Windows)

1 Inserire il CD-ROM del software VIRTUAL DJ LE accluso nell'unità disco del computer.

2 Nel menu [Start] di Windows, fare un doppio clic sull'icona [Computer (o Risorse del computer)] > [VirtualDJ_LE].
Vengono visualizzati i contenuti del CD-ROM.

3 Fare doppio clic su [install_virtualdj_le_ergo_v7.x.x.msi].
Il programma di installazione di VIRTUAL DJ LE si avvia.

4 Una volta avviatosi il programma di installazione di VIRTUAL DJ LE, fare clic su [Next].

- Per tornare alla schermata precedente, fare clic su [Back].
- Per cancellare l'installazione, fare clic su [Cancel].



5 Leggere attentamente [End-User License Agreement] e, se si è d'accordo, fare clic su [I accept the terms in the License Agreement], poi su [Next].

Se non si è d'accordo con il contenuto dell'[End-User License Agreement], fare clic su [Cancel] e fermare l'installazione.

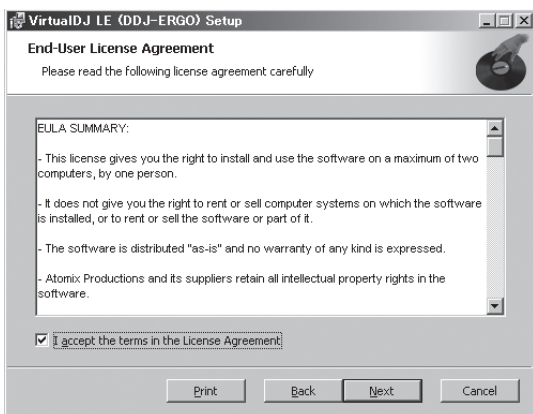

6 Scegliere il tipo di installazione di VIRTUAL DJ LE e fare clic su [Next].

- Se **[Typical]** viene scelto, i plug-in e gli altri componenti vengono immediatamente installati. Scegliere normalmente **[Typical]**.
- Se **[Custom]** è stato scelto, potete scegliere quali componenti installare.

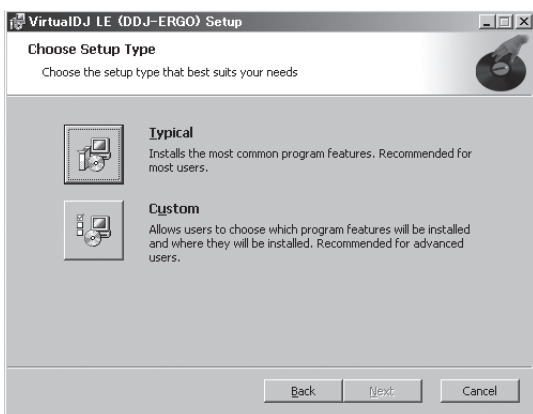

7 Quando appare la schermata che segue, fare clic su [Install].

L'installazione ha inizio.

La schermata di completamento dell'installazione appare alla fine dell'installazione.

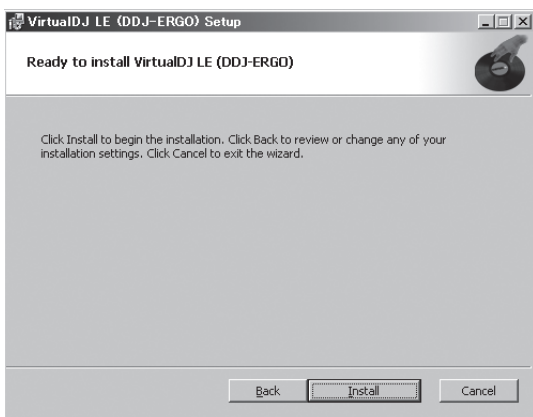

8 Fare clic su [Finish].

Questo completa la procedura di installazione.

Se **[Launch VirtualDJ]** sullo schermo è spuntato quando **[Finish]** viene cliccato, VIRTUAL DJ LE viene lanciato.



9 Digitare il numero di serie applicato alla confezione del CD-ROM del software VIRTUAL DJ LE e fare clic su [OK].

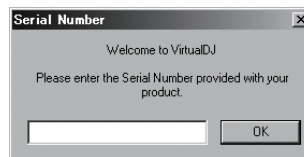

❖ Procedura di installazione (Mac OS X)

1 Inserire il CD-ROM del software VIRTUAL DJ LE accluso nell'unità disco del computer.

L'icona **[VirtualDJ_LE]** appare sullo schermo.

2 Fare doppio clic sull'icona **[VirtualDJ_LE]**.

Vengono visualizzati i contenuti del CD-ROM.

3 Fare doppio clic su **[install_virtualdj_le_ergo_v7.x.x.pkg]**.

Il programma di installazione di VirtualDJ LE (DDJ-ERGO) si avvia.

4 Una volta avviatosi il programma di installazione di VirtualDJ LE (DDJ-ERGO), fare clic su **[Continua]**.

5 Leggere attentamente l'accordo di licenza, fare clic su **[Continua]** e quindi su **[Accetta]** per accettare l'accordo di licenza.

Se non si è d'accordo con i termini dell'accordo di licenza, fare clic su **[Rifiuta]** per fermare l'installazione.

6 Scegliere il tipo di installazione di VIRTUAL DJ LE e fare clic su **[Installa]**.

- Normalmente, scegliere l'installazione standard.
- Per installare in una posizione differente, fare clic su **[Cambia posizione di installazione...]** e scegliere la posizione di installazione.

L'installazione ha inizio.

La schermata di completamento dell'installazione appare alla fine dell'installazione.

7 Fare clic su **[Fine]**.

Questo completa la procedura di installazione.

❖ Controllo dell'ultima versione del software VIRTUAL DJ LE

Per ottenere informazioni recenti sull'ambiente operativo e sulla compatibilità ed ottenere il sistema operativo più recente, visitare il sito Atomix productions seguente:
<http://www.virtualdj.com>

Informazioni sul driver (Windows)

Questo software è un esclusivo driver ASIO per la produzione di segnali audio da parte del computer.

❖ Installazione del driver

- Non è necessario installare un driver se si usa Mac OS X.

Ambiente operativo

Sistemi operativi supportati

Windows® 7 Home Premium/Professional/Ultimate	Versione a 32 bit	✓
	Versione a 64 bit	✓ ^[1]
Windows Vista® Home Basic/Home Premium/Business/Ultimate	Versione a 32 bit	✓
	Versione a 64 bit	✓ ^[1]
Windows® XP Home Edition/Professional (SP2 o successivo)	Versione a 32 bit	✓

[1] Se si usa una versione a 64 bit di Windows, il driver è utilizzabile solo per applicazioni a 32 bit.

Prima di installare il driver

- Spegnerne questa unità e scollegare il cavo USB che collega questa unità ed il computer.
- Se altri programmi sono avviati nel computer, chiuderli.

1 Accendere il computer.

2 Inserire il CD-ROM del driver accluso nell'unità disco del computer.

3 Quando viene visualizzato il menu del CD-ROM, fare un doppio clic su [Pioneer_DDJ_Driver_XXXXX.exe].

4 Procedere con l'installazione seguendo le istruzioni sullo schermo.

Se [Protezione di Windows] appare sullo schermo durante l'installazione, far clic su [Installa il software del driver] e continuare l'installazione.

- Installazione in Windows XP
Se [Installazione hardware] appare sullo schermo durante l'installazione, far clic su [Continua] e continuare l'installazione.
- Ad installazione completa, appare un messaggio di conferma.

Collegamenti

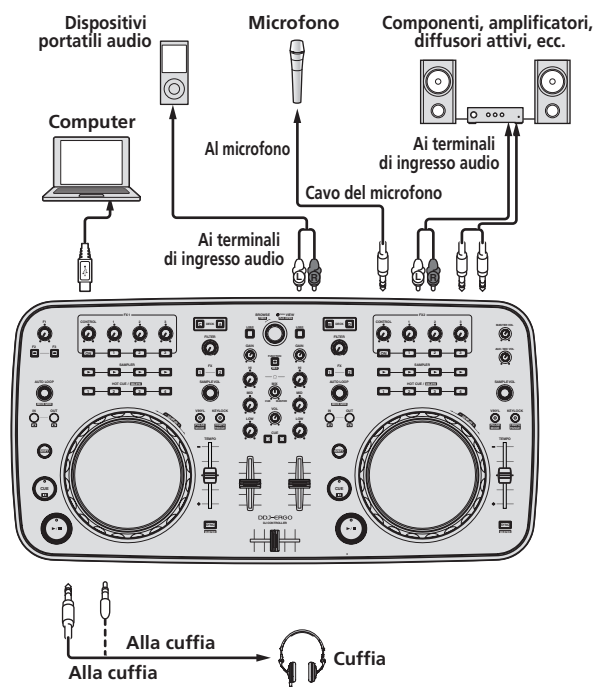

Questa unità viene alimentata dal bus USB. Questa unità è pronta per l'uso semplicemente collegandola col cavo USB ad un computer.

- Collegare questa unità ed il computer direttamente col cavo USB accluso.
- Il computer cui va collegata questa unità deve essere collegato ad una presa di CA.
- Gli hub USB non possono essere utilizzati.

Avvio del sistema

Avvio di questa unità

1 Collegare questa unità al computer via cavi USB.

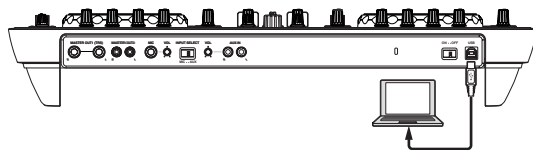

2 Avviare il computer collegato.

3 Portare l'interruttore [ON/OFF] di questa unità sulla posizione [ON].

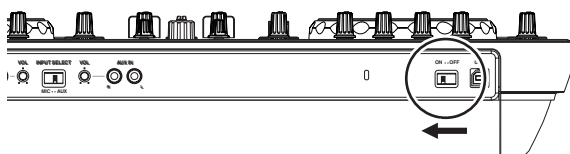

Accendere questa unità.

- Quando questa unità viene collegata la prima volta al computer oppure quando viene collegata ad una porta USB diversa del computer potrebbe apparire il messaggio [Installazione driver di

dispositivo in corso). Attendere che il messaggio **[È ora possibile utilizzare i dispositivi]** appaia.

4 Accendere il microfono collegato ed il dispositivo esterno.

Avvio di VIRTUAL DJ LE

Quando questa unità si è appena avviata, prima di lanciare VIRTUAL DJ LE attendere che le luci si spengano.

❖ Lancio di VIRTUAL DJ LE (Windows)

1 Dal menu [Start] di Windows, fare sulle icone [Tutti i programmi] > [VIRTUAL DJ LE] > [VirtualDJ LE (DDJ-ERGO)].

Quando VIRTUAL DJ LE viene lanciato per la prima volta, appare la schermata di digitazione del numero di serie.

Digitare il numero di serie stampato sulla confezione del CD-ROM accluso di VIRTUAL DJ LE e fare clic su **[OK]**.

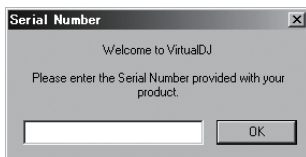

2 Se appare la schermata [Website Identification], scegliere una icona e fare clic.

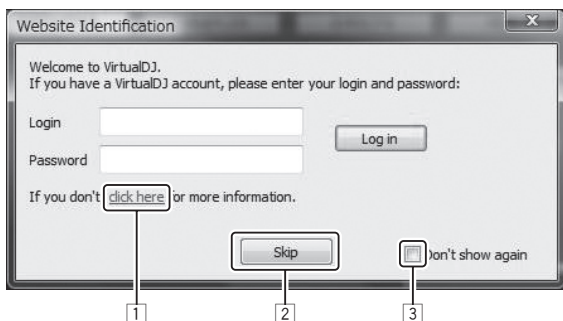

- 1 Per quanto riguarda i dettagli su **[VirtualDJ account]**, fare clic su **[click here]**.
- 2 Per saltare la schermata **[Website Identification]**, fare clic su **[Skip]**.
- 3 Se non si vuole che la schermata **[Website Identification]** appaia quando VirtualDJ viene lanciato, spuntare **[Don't show again]**.

VIRTUAL DJ LE parte.

3 Fare clic su **[CONFIG]** in alto a destra sullo schermo del computer.

Appare la schermata del menu **[Settings]**.

Impostare le voci della scheda **[Sound Setup]** nel seguente ordine:

- 1 **[Inputs]**: Scegliere **[MICROPHONE]**.
- 2 **[Sound card]**: Scegliere **[Pioneer DDJ ASIO]**.
- 3 **[Outputs]**: Scegliere **[Master : Chan 1&2/Headphones: Chan 3&4]**.

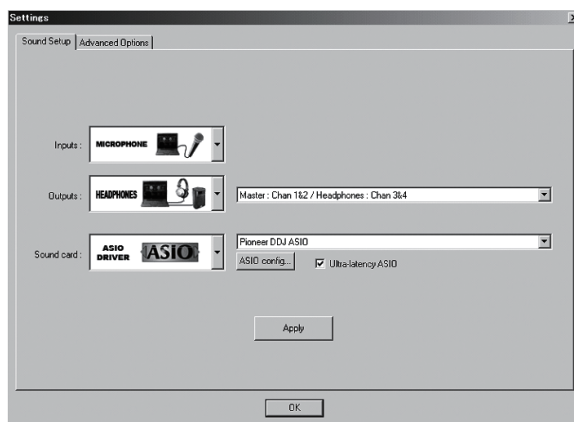

4 Fare clic su **[Apply]**, poi su **[OK]**.

❖ Lancio di VIRTUAL DJ LE (Mac OS X)

1 Nel Finder, aprire la cartella **[Applicativo]**, poi fare doppio clic sull'icona **[VIRTUAL DJ LE]**.

Quando VIRTUAL DJ LE viene lanciato per la prima volta, appare la schermata di digitazione del numero di serie.

Digitare il numero di serie stampato sulla confezione del CD-ROM accluso di VIRTUAL DJ LE e fare clic su **[OK]**.

2 Se appare la schermata **[Website Identification]**, scegliere una icona e fare clic.

- Per quanto riguarda i dettagli su **[VirtualDJ account]**, fare clic su **[click here]**.
- Per saltare la schermata **[Website Identification]**, fare clic su **[Skip]**.
- Se non si vuole che la schermata **[Website Identification]** appaia quando VirtualDJ viene lanciato, spuntare **[Don't show again]**.

VIRTUAL DJ LE parte.

3 Fare clic su **[CONFIG]** in alto a sinistra sullo schermo del computer.

Appare la schermata del menu **[Settings]**.

Impostare le voci della scheda **[Sound Setup]** nel seguente ordine:

- 1 **[Inputs]**: Scegliere **[MICROPHONE]**.
- 2 **[Sound card]**: Scegliere **[4-IN/4-OUT CARD]** e **[PIONEER DDJ-ERGO]**.
- 3 **[Outputs]**: Scegliere **[Master : Chan 1&2/Headphones: Chan 3&4]**.

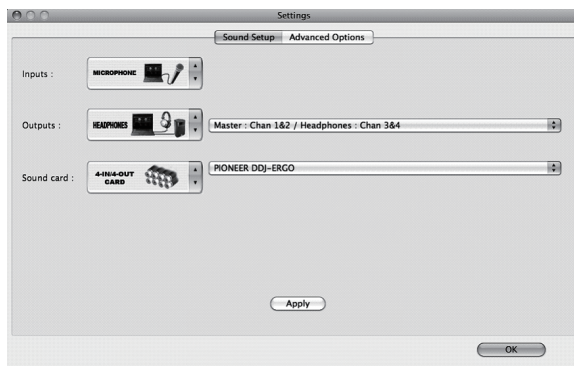

4 Fare clic su **[Apply]**, poi su **[OK]**.

Impiego



La schermata qui sopra mostra un esempio di layout a 2 deck. Quanto visualizzato sullo schermo dipende dalle impostazioni VIRTUAL DJ LE.

- Il layout dei deck può venire cambiato facendo clic sul pulsante **[2-4 DECKS]** sullo schermo del computer.

Per caricare e riprodurre brani

L'esempio seguente descrive la procedura di riproduzione di brani con un layout a 2 deck.

1 Girare la manopola selettoria mentre si tiene premuto il pulsante [SHIFT] per scegliere una cartella o voce.

- Se si sceglie una cartella o voce col marchio [+], la manopola selettoria viene premuta mentre si preme il pulsante [SHIFT], la cartella o voce viene premuta.

2 Per scegliere un brano, lasciare andare il pulsante [SHIFT] e girare la manopola selettoria.

3 Premere il pulsante [LOAD] per caricare il brano scelto nel deck.

4 Premere il pulsante [▶/II] per riprodurre il brano.

- Se questo pulsante viene premuto di nuovo durante la riproduzione, questa si porta in pausa.

Emissione di suono

Impostare il volume degli amplificatori di potenza collegati ai terminali [MASTER OUT 1] e [MASTER OUT 2] ad un livello appropriato. Notare che, a volume molto alto, il suono prodotto potrebbe essere fortissimo.

1 Azionare il controllo [GAIN] ed i fader dei canali per regolare il volume audio da ciascuno dei deck.

2 Azionare il crossfader per passare al deck il cui audio viene riprodotto dai diffusori.

- Bordo sinistro: Il suono viene emesso da [A] o [C].
- Centrale: Il suono di tutti i deck viene missato ed emesso.
- Bordo destro: Il suono viene emesso da [B] o [D].

3 Per regolare il livello audio dei diffusori, girare il comando [MASTER VOL].

Spegnimento del sistema

1 Chiudere VIRTUAL DJ LE.

2 Portare l'interruttore [ON/OFF] di questa unità sulla posizione [OFF].

3 Scollegare il cavo USB dal computer.

4 Spegnere il microfono collegato ed il dispositivo esterno.

Informazioni aggiuntive

Dati tecnici

Dati generali – Unità principale

Alimentazione	DC 5 V
Consumo	500 mA
Peso unità principale.....	2,9 kg
Dimensioni massime.....	554,8 mm (L) × 103,2 mm (A) × 279,8 mm (P)
Temperature di funzionamento tollerabili	Da +5 °C a +35 °C
Umidità di funzionamento tollerabile	Da 5 % a 85 % (senza condensa)

A cause dei continui miglioramenti, i dati tecnici ed il design di questa unità e del software che la accompagna sono soggetti a modifiche senza preavviso.

Alvorens te beginnen

Opmerkingen over deze handleiding

- U moet zowel dit document als de handleiding die op de met dit product meegeleverde CD-ROM staat lezen! Beide documenten bevatten belangrijke informatie die u moet begrijpen voor u dit product gaat gebruiken.
- In deze handleiding worden de namen van schermen en menu's op het computerscherm en de namen van toetsen en aansluitingen op het product enz. aangegeven tussen haakjes. (bijv.: [RECORD]-paneel, [CONFIG]-menu, [CUE]-toets, [VINYL]-stand, [AUX IN]-aansluitingen)

Over handelsmerken en gedeponeerde handelsmerken

- Pioneer is een gedeponeerde handelsmerk van PIONEER CORPORATION.
- De hierin vermelde namen van bedrijven en hun producten zijn de handelsmerken van hun respectieve eigenaars.

Inhoud van de doos

- VIRTUAL DJ LE software CD-ROM
- Driversoftware/handleiding CD-ROM
- USB-kabel
- Lees dit voor gebruik (Belangrijk)
- Snelstartgids (dit document)
- Hardware Diagram for Virtual DJ (Tabel met ondersteunde functies)
- Service-centrumgids (voor klanten in Japan)
- Garantiekaart

Installeren van de software

- U moet de licentie-overeenkomsten voor eindgebruikers lezen die verschijnen wanneer u de onderstaande software installeert. De software kan alleen worden gebruikt als u akkoord gaat met de voorwaarden van deze overeenkomsten.
 - VIRTUAL DJ "End-User License Agreement"
 - Pioneer DDJ ASIO Setup "Software end user license agreement"

Over de VIRTUAL DJ LE-software

VIRTUAL DJ LE is een DJ-applicatie van Atomix productions. DJ-optredens zijn mogelijk door de computer waarop deze software is geïnstalleerd te verbinden met dit toestel.

Minimum eisen gebruiksomgeving

Geschikte besturingssystemen	CPU en vereist geheugen
Mac OS X 10.5.x	Intel® processor 1 GB of meer aan RAM-geheugen
Windows® XP (SP3 of nieuwer)	Intel® Pentium® 4 of AMD Athlon™ XP processor 512 MB of meer aan RAM-geheugen

Overige	
Vaste schijf	Vrije ruimte van 50 MB of meer
Optisch station	Optisch disc-station waarop de CD-ROM gelezen kan worden
USB-aansluiting	Er is een USB 2.0-aansluiting vereist om dit toestel aan te kunnen sluiten op de computer.
Schermsresolutie	Resolutie van 1 024 x 768 of meer

Aanbevolen gebruiksomgeving

Geschikte besturingssystemen	CPU en vereist geheugen
Mac OS X 10.6.x	Intel® processor 2 GB of meer aan RAM-geheugen
Windows® 7 Professional	32-bit versie Intel® Core™ 2 of AMD Athlon™ X2 processor 1 GB of meer aan RAM-geheugen

Overige	
Vaste schijf	Vrije ruimte van 200 MB of meer
Schermsresolutie	Resolutie van 1 280 x 1 024 of meer (Windows) Resolutie van 1 440 x 900 of meer (Mac)

❖ Installeren van de VIRTUAL DJ LE-software

- Let op wanneer de meegeleverde software gebruikt wordt met toegang tot het Internet
Er is een apart contract met, en aparte betaling aan, een provider die Internetdiensten levert vereist.

❖ Omtrent de installatieprocedure (Windows)

1 Plaats de meegeleverde VIRTUAL DJ LE software CD-ROM in het CD-station van de computer.

2 Ga naar het Windows [Starten] menu en dubbelklik op [Computer (of Deze computer)] > [VirtualDJ_LE].

De inhoud van de CD-ROM wordt getoond.

3 Dubbelklik op [install_virtualdj_le_ergo_v7.x.x.msi].
Het VIRTUAL DJ LE-installatieprogramma wordt opgestart.

4 Wanneer het VIRTUAL DJ LE-installatieprogramma is opgestart, moet u op [Next] drukken.

- Om terug te keren naar het vorige scherm moet u op [Back] klikken.
- Om de installatie te annuleren moet u op [Cancel] klikken.



5 Lees de [End-User License Agreement] zorgvuldig door en vink [I accept the terms in the License Agreement] aan en klik dan op [Next] als u ermee akkoord gaat.

Als u niet akkoord gaat met de voorwaarden in de [End-User License Agreement], klikt u op [Cancel] om de installatie te annuleren.

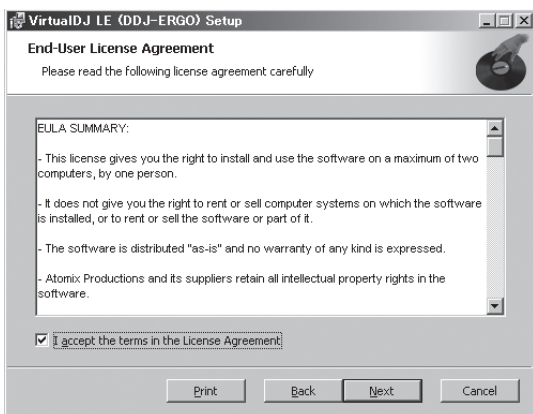

6 Selecteer het soort installatie voor VIRTUAL DJ LE en klik dan op [Next].

- Wanneer **[Typical]** wordt geselecteerd, worden plug-ins en andere componenten tegelijk geïnstalleerd. Normaal gesproken kiest u **[Typical]**.
- Wanneer **[Custom]** wordt geselecteerd, kunt u zelf kiezen welke componenten er geïnstalleerd moeten worden.

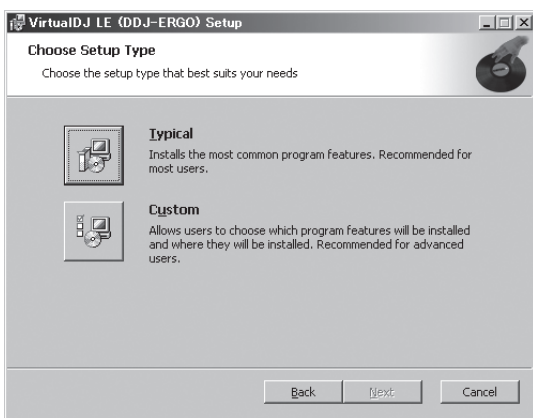

7 Klik op [Install] wanneer het scherm hieronder verschijnt.

De installatie zal nu beginnen.

Wanneer de installatie voltooid is, zal er een venster met een boodschap van deze strekking verschijnen.

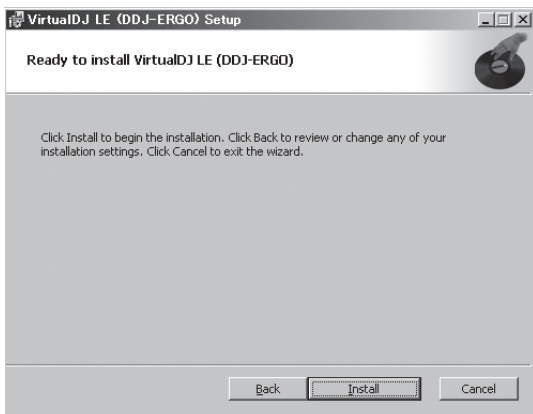

8 Klik op [Finish].

Hiermee is de installatieprocedure afgesloten.

VIRTUAL DJ LE wordt opgestart als **[Launch VirtualDJ]** is aangekruist op het scherm wanneer er op **[Finish]** wordt geklikt.



9 Voer het serienummer in dat bevestigd is aan de verpakking van de VIRTUAL DJ LE software CD-ROM en klik dan op [OK].

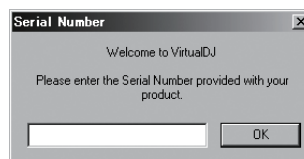

❖ Omtrent de installatieprocedure (Mac OS X)

1 Plaats de meegeleverde VIRTUAL DJ LE software CD-ROM in het CD-station van de computer.

Het **[VirtualDJ_LE]** pictogram verschijnt op het scherm.

2 Dubbelklik op het **[VirtualDJ_LE]** pictogram.

De inhoud van de CD-ROM wordt getoond.

3 Dubbelklik op **[install_virtualdj_le_ergo_v7.x.x.pkg]**.

Het VirtualDJ LE (DDJ-ERGO)-installatieprogramma wordt opgestart.

4 Wanneer het VirtualDJ LE (DDJ-ERGO)-installatieprogramma is opgestart, moet u op **[Ga door]** drukken.

5 Lees de licentie-overeenkomst goed door, klik op **[Ga door]** en vervolgens op **[Akkoord]** om akkoord te gaan met de licentie-overeenkomst.

Als u niet akkoord gaat met de licentie-overeenkomst, klikt u op **[Niet akkoord]** om de installatie te annuleren.

6 Selecteer het soort installatie voor VIRTUAL DJ LE en klik dan op **[Installeer]**.

- Normaal gesproken kunt u de standaard installatie kiezen.
- Als u de software wilt installeren in een andere locatie, klikt u op **[Wijzig locatie voor installatie...]** en kiest u de gewenste locatie.

De installatie zal nu beginnen.

Wanneer de installatie voltooid is, zal er een venster met een boodschap van deze strekking verschijnen.

7 Klik op **[Afsluiten]**.

Hiermee is de installatieprocedure afgesloten.

❖ Controleren van de meest recente informatie over de VIRTUAL DJ LE software

Voor de nieuwste informatie over het besturingssysteem en compatibiliteit, en om de nieuwste versie van het besturingssysteem te verkrijgen, moet u naar de volgende Atomix productions-website gaan: <http://www.virtualdj.com>

Omtrent het stuurprogramma (Windows)

Dit stuurprogramma is een exclusief ASIO-stuurprogramma voor het weergeven van geluidssignalen via de computer.

❖ Installeren van het stuurprogramma

- Het installeren van een stuurprogramma is niet nodig wanneer u Mac OS X gebruikt.

Bedrijfsomgeving

Geschikte besturingssystemen

Windows® 7 Home Premium/Professional/Ultimate	32-bit versie	✓
	64-bit versie	✓ ¹
Windows Vista® Home Basic/Home Premium/Business/Ultimate	32-bit versie	✓
	64-bit versie	✓ ¹
Windows® XP Home Edition/Professional Edition (SP2 of recenter)	32-bit versie	✓

¹ Bij gebruik van een 64-bit versie van Windows kan het stuurprogramma alleen worden gebruikt voor 32-bit applicaties.

Voor het installeren van een stuurprogramma

- Schakel dit apparaat uit met de aan/uit-schakelaar en maak de USB-kabel tussen dit apparaat en de computer los.
- Als er andere programma's geopend zijn op de computer, sluit u die dan.

1 Zet de computer aan.

2 Plaats de bijgeleverde CD-ROM met stuurprogramma's in het CD-station van de computer.

3 Wanneer het menu van de CD-ROM verschijnt, dubbelklikt u op [Pioneer_DDJ_Driver_XXXXX.exe].

4 Volg voor de installatieprocedure de aanwijzingen die op uw scherm verschijnen.

Als er [Windows-beveiliging] op het scherm verschijnt tijdens het installatieproces, klikt u op [Dit stuurprogramma toch installeren] om door te gaan met installeren.

- Bij installeren onder Windows XP
Als er [Hardware-installatie] op het scherm verschijnt tijdens het installatieproces, klikt u op [Toch doorgaan] om door te gaan met installeren.
- Wanneer het installatieproces voltooid is, verschijnt er een mededeling ter afsluiting.

Aansluitingen

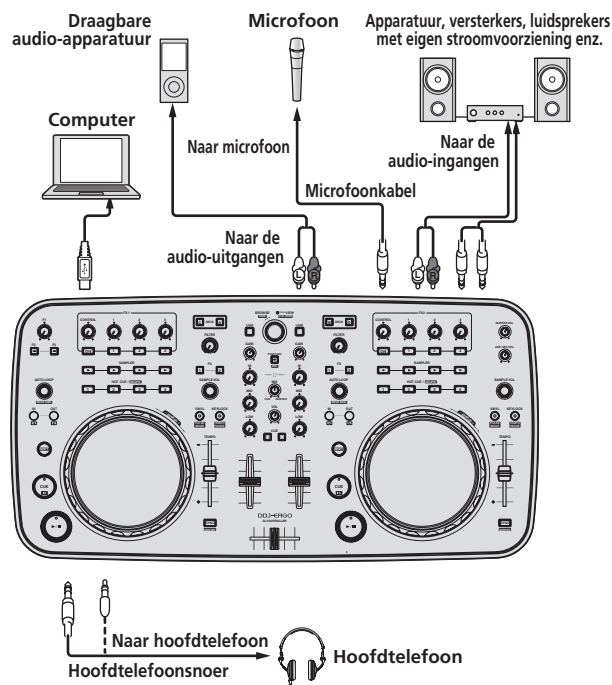

Dit toestel wordt van stroom voorzien via de USB-aansluiting. Het toestel kan gewoon worden gebruikt door het met de USB-kabel aan te sluiten op een computer.

- Sluit dit toestel en de computer direct op elkaar aan met behulp van de meegeleverde USB-kabel.
- Sluit de computer waarmee dit toestel is verbonden aan op netstroom.
- Een USB-verdeelstekker (hub) kan niet worden gebruikt.

Opstarten van het systeem

Opstarten van dit toestel

1 Sluit dit apparaat aan op uw computer via een USB-kabel.

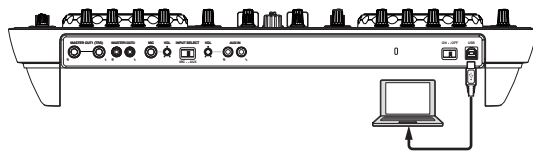

2 Start de aangesloten computer op.

3 Schuif de [ON/OFF]-schakelaar van dit toestel naar de [ON]-stand.

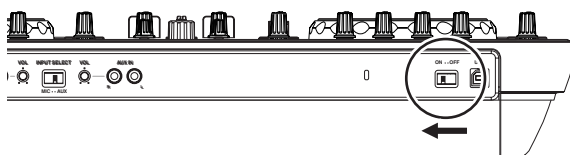

Schakel dit apparaat in.

- De melding [Apparaatstuurprogramma installeren] kan verschijnen wanneer dit toestel voor het eerst op de computer wordt aangesloten of wanneer het wordt aangesloten op een andere USB-poort

van de computer. Wacht eventjes tot de mededeling [De apparaten zijn gereed voor gebruik] verschijnt.

4 Zet de aangesloten microfoon en externe apparatuur aan.

Starten van de VIRTUAL DJ LE

Wanneer dit toestel net is opgestart, moet u wachten tot de verlichting uit gaat voor u VIRTUAL DJ LE opstart.

❖ Opstarten van VIRTUAL DJ LE (Windows)

1 Ga naar het Windows [Starten] menu en klik op [Alle programma's] > [VIRTUAL DJ LE] > [VirtualDJ LE (DDJ-ERGO)].

Wanneer VIRTUAL DJ LE voor het eerst wordt opgestart, zal er een scherm verschijnen waarop het serienummer moet worden ingevoerd. Voer het serienummer in dat u kunt vinden op of aan de verpakking van de VIRTUAL DJ LE software CD-ROM en klik dan op [OK].

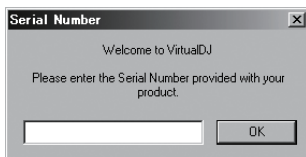

2 Als het [Website Identification]-scherm verschijnt, selecteert u een pictogram en klikt u erop.

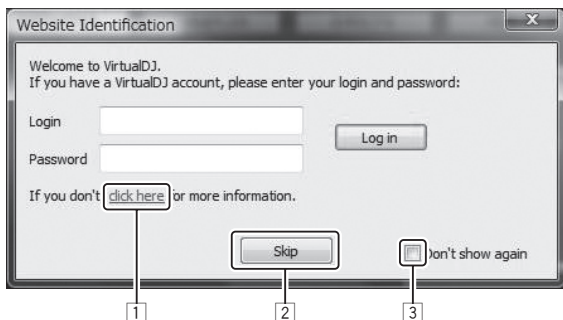

- 1 Klik voor [VirtualDJ account] op [click here] om de details te bekijken.
- 2 Om het [Website Identification]-scherm over te slaan, klikt u op [Skip].
- 3 Als u niet wilt dat het [Website Identification]-scherm verschijnt wanneer VirtualDJ wordt opgestart, moet u [Don't show again] aanvinken.

VIRTUAL DJ LE wordt opgestart.

3 Klik op [CONFIG] rechts bovenaan het computerscherm.

Het [Settings]-scherm verschijnt.

Stel de diverse items op het [Sound Setup]-tabblad in deze volgorde in:

- 1 [Inputs]: Selecteer [MICROPHONE].
- 2 [Sound card]: Selecteer [Pioneer DDJ ASIO].
- 3 [Outputs]: Selecteer [Master : Chan 1&2/Headphones: Chan 3&4].

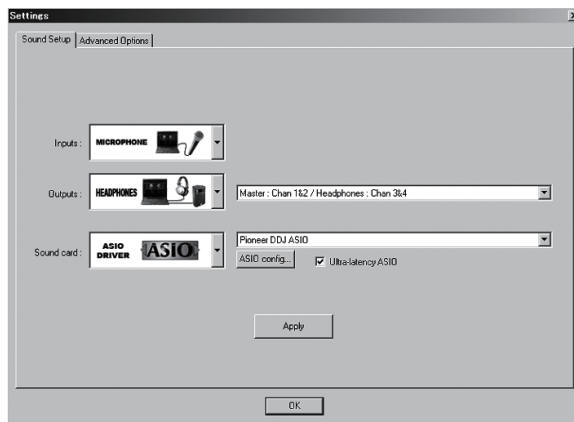

4 Klik op [Apply] en dan op [OK].

❖ Opstarten van VIRTUAL DJ LE (Mac OS X)

1 Ga naar het bestandsbeheer, open eerst de [Applicatie] map en dubbelklik dan op [VIRTUAL DJ LE].

Wanneer VIRTUAL DJ LE voor het eerst wordt opgestart, zal er een scherm verschijnen waarop het serienummer moet worden ingevoerd. Voer het serienummer in dat u kunt vinden op of aan de verpakking van de VIRTUAL DJ LE software CD-ROM en klik dan op [OK].

2 Als het [Website Identification]-scherm verschijnt, selecteert u een pictogram en klikt u erop.

- Klik voor [VirtualDJ account] op [click here] om de details te bekijken.
- Om het [Website Identification]-scherm over te slaan, klikt u op [Skip].
- Als u niet wilt dat het [Website Identification]-scherm verschijnt wanneer VirtualDJ wordt opgestart, moet u [Don't show again] aanvinken.

VIRTUAL DJ LE wordt opgestart.

3 Klik op [CONFIG] links bovenaan het computerscherm.

Het [Settings]-scherm verschijnt.

Stel de diverse items op het [Sound Setup]-tabblad in deze volgorde in:

- 1 [Inputs]: Selecteer [MICROPHONE].
- 2 [Sound card]: Selecteer [4-IN/4-OUT CARD] en [PIONEER DDJ-ERGO].
- 3 [Outputs]: Selecteer [Master : Chan 1&2/Headphones: Chan 3&4].

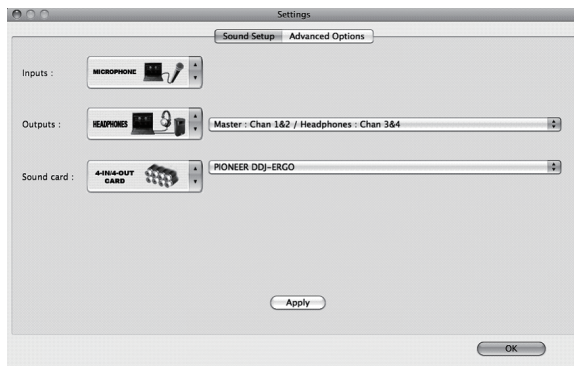

4 Klik op [Apply] en dan op [OK].

Bediening



Het bovenstaande scherm toont een voorbeeld van een lay-out met 2 decks. De inhoud op het scherm hangt mede af van de VIRTUAL DJ LE-instellingen.

- De deck-layout kan worden veranderd door op de [24 DECKS]-toets op het computerscherm te klikken.

Muziekstukken laden en afspelen

Hier volgt een voorbeeld van hoe u muziekstukken kunt afspelen in een lay-out met 2 decks.

1 Draai aan de draaiknop terwijl u de [SHIFT]-toets ingedrukt houdt en selecteer een map of item.

- Wanneer er een map of item met een [+] teken wordt geselecteerd en de draaiknop wordt ingedrukt terwijl de [SHIFT]-toets ingedrukt wordt gehouden, zal die map of dat item worden geopend of gesloten.

2 Laat de [SHIFT]-toets los en verdraai de draaiknop om het muziekstuk te selecteren.

3 Druk op de [LOAD]-toets om het geselecteerde muziekstuk in het deck te laden.

4 Druk op de [▶/II]-toets om het muziekstuk af te spelen.

- Wanneer er tijdens het afspelen opnieuw op deze toets wordt gedrukt, zal de weergave pauzeren.

Geluid weergeven

Stel de geluidsstrekte van de eindversterkers aangesloten op de [MASTER OUT 1] en [MASTER OUT 2]-aansluitingen in op een geschikt niveau. Let op, want als het volume te hoog wordt ingesteld, kan het geproduceerde geluid veel te hard zijn.

1 Bedien de [GAIN]-instelling en de kanaalfaders om het audioniveau dat door de respectievelijke decks wordt geproduceerd bij te stellen.

2 Bedien de crossfader om het deck dat via de luidsprekers wordt weergegeven om te schakelen.

- Linkerkant: Het geluid wordt weergegeven via deck [A] of [C].
- Midden: Het geluid van alle decks wordt gemengd en weergegeven.
- Rechterkant: Het geluid wordt weergegeven via deck [B] of [D].

3 Draai aan de [MASTER VOL]-instelling om het audioniveau van de luidsprekers in te stellen.

Afsluiten van het systeem

1 Sluit VIRTUAL DJ LE af.

2 Schuif de [ON/OFF]-schakelaar van dit toestel naar de [OFF]-stand.

3 Koppel de USB-kabel los van uw computer.

4 Zet de aangesloten microfoon en externe apparatuur uit.

Aanvullende informatie

Specificaties

Algemeen – Hoofdtoestel

Stroomvoorziening.....	5 V gelijkstroom
Stroomverbruik	500 mA
Gewicht hoofdapparaat	2,9 kg
Buitenafmetingen.....	554,8 mm (B) × 103,2 mm (H) × 279,8 mm (D)
Toegestane bedrijfstemperatuur.....	+5 °C tot +35 °C
Toegestane luchtvochtigheid.....	5 % tot 85 % (zonder condensatie)

Met het oog op verbeteringen kunnen specificaties en ontwerp van dit toestel en de meegeleverde software zonder kennisgeving gewijzigd worden.

Antes de empezar a usar la unidad

Cómo leer este manual

- Asegúrese de leer este folleto y el manual de instrucciones contenido en el CD-ROM suministrado con este producto. Ambos documentos incluyen información importante que usted deberá entender antes de usar este producto.
- En este manual, los nombres de las pantallas y de los menús mostrados en la pantalla del ordenador, así como también los nombres de los botones y de los terminales del producto etc., se indican entre paréntesis. (ej.: Panel [RECORD], menú [CONFIG], botón [CUE], modo [VINYL], terminales [AUX IN])

Acerca de las marcas de fábrica y marcas registradas

- Pioneer es una marca registrada de PIONEER CORPORATION.
- Los nombres de compañías y productos mencionados aquí son marcas de fábrica de sus respectivos propietarios.

Contenido de la caja

- CD-ROM de software VIRTUAL DJ LE
- CD-ROM de software controlador/manual de instrucciones
- Cable USB
- Léalo antes de usar (Importante)
- Guía de inicio rápido (este manual)
- Hardware Diagram for Virtual DJ (Tabla de funciones compatibles)
- Guía de centros de servicio (para clientes japoneses)
- Tarjeta de garantía

Instalación del software

- Asegúrese de leer los acuerdos de licencia del usuario final que aparecen cuando se instala el software de abajo. El software sólo se puede usar si usted acepta los términos de los acuerdos.
 - VIRTUAL DJ "End-User License Agreement"
 - Pioneer DDJ ASIO Setup "Software end user license agreement"

Acerca del software VIRTUAL DJ LE

VIRTUAL DJ LE es una aplicación de software DJ de Atomix productions. Las actuaciones de DJ son posibles conectando a esta unidad el ordenador en el que está instalado este software.

Ambiente de operación mínimo

Sistemas operativos compatibles	CPU y memoria necesaria
Mac OS X 10.5.x	Procesador Intel® RAM de 1 GB o más
Windows® XP (SP3 o posterior)	Procesador Intel® Pentium® 4 o procesador AMD Athlon™ XP RAM de 512 MB o más
Otros	
Disco duro	Espacio libre de 50 MB o más
Unidad óptica	Unidad de disco óptico en la que se puedan leer discos CD-ROM
Puerto USB	Para conectar el ordenador con esta unidad se requiere un puerto USB 2.0.
Resolución de la pantalla	Resolución de 1 024 x 768 o más

Ambiente de operación recomendado

Sistemas operativos compatibles	CPU y memoria necesaria
Mac OS X 10.6.x	Procesador Intel® RAM de 2 GB o más
Windows® 7 Professional	versión de 32 bits Procesador Intel® Core™ 2 o AMD Athlon™ X2 RAM de 1 GB o más
Otros	
Disco duro	Espacio libre de 200 MB o más
Resolución de la pantalla	Resolución de 1 280 x 1 024 o más (Windows) Resolución de 1 440 x 900 o más (Mac)

❖ Instalación del software VIRTUAL DJ LE

- Cuidados para cuando el software incluido se usa en un entorno de Internet
Se necesita un contrato por separado y un pago por los servicios que ofrece el proveedor de Internet.

❖ Acerca del procedimiento de instalación (Windows)

1 Inserte el CD-ROM del software VIRTUAL DJ LE incluido en la unidad de CD del ordenador.

2 Desde el menú [Iniciar] de Windows, haga doble clic en el icono [Equipo (o Mi PC)] > [VirtualDJ_LE].

El contenido del CD-ROM se visualiza.

3 Haga doble clic en [install_virtualdj_le_ergo_v7.x.x.msi].

El instalador VIRTUAL DJ LE se inicia.

4 Una vez iniciado el instalador VIRTUAL DJ LE, haga clic en [Next].

- Para volver a la pantalla anterior, haga clic en [Back].
- Para cancelar la instalación, haga clic en [Cancel].

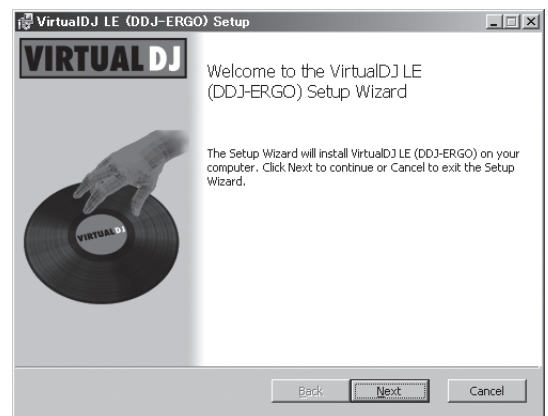

5 Lea cuidadosamente el contenido del [End-User License Agreement] y, si está conforme, marque [I accept the terms in the License Agreement] y luego haga clic en [Next].

Si no acepta los términos del [End-User License Agreement], haga clic en [Cancel] para cancelar la instalación.

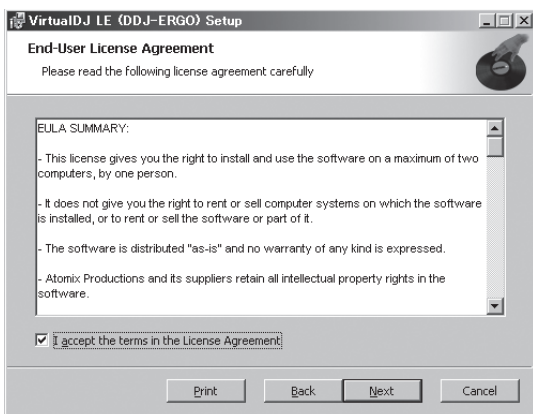

6 Elija el tipo de instalación para VIRTUAL DJ LE y luego haga clic en [Next].

- Cuando se selecciona [Typical], los plug-ins y otros componentes se instalan simultáneamente. Seleccione normalmente [Typical].
- Cuando se selecciona [Custom], usted puede seleccionar qué componente va a instalar.

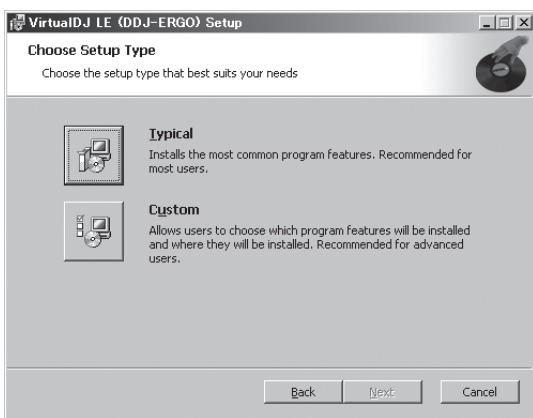

7 Cuando aparezca la pantalla de abajo, haga clic en [Install].

La instalación empieza.

La pantalla de instalación terminada aparece al terminar la instalación.

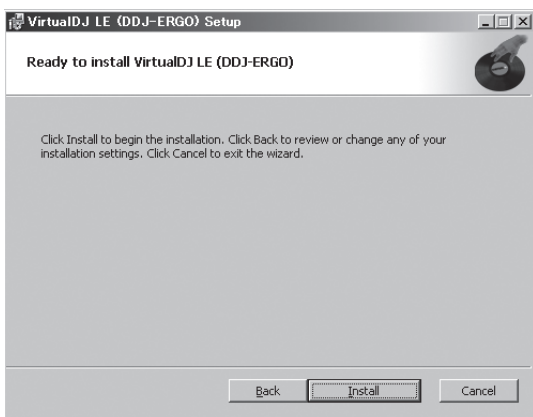

8 Haga clic en [Finish].

Con esto termina el procedimiento de instalación.

VIRTUAL DJ LE se inicia si [Launch VirtualDJ] en la pantalla se marca al hacer clic en [Finish].



9 Introduzca el número de serie adjuntado al paquete del CD-ROM del software VIRTUAL DJ LE y luego haga clic en [OK].

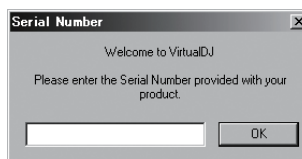

❖ Acerca del procedimiento de instalación (Mac OS X)

1 Inserte el CD-ROM del software VIRTUAL DJ LE incluido en la unidad de CD del ordenador.

El icono [VirtualDJ_LE] aparece en la pantalla.

2 Haga doble clic en el icono [VirtualDJ_LE].

El contenido del CD-ROM se visualiza.

3 Haga doble clic en [install_virtualdj_le_ergo_v7.x.x.pkg].

El instalador VirtualDJ LE (DDJ-ERGO) se inicia.

4 Una vez iniciado el instalador VirtualDJ LE (DDJ-ERGO), haga clic en [Continuar].

5 Lea cuidadosamente el acuerdo de licencia, haga clic en [Continuar] y luego haga clic en [Acepto] para aceptarlo.

Si no acepta el acuerdo de licencia, haga clic en [No acepto] para cancelar la instalación.

6 Elija el tipo de instalación para VIRTUAL DJ LE y luego haga clic en [Instalar].

- Normalmente seleccione la instalación estándar para instalar.
- Para instalar en un lugar diferente, haga clic en [Cambiar ubicación de la instalación...], elija el lugar de instalación.

La instalación empieza.

La pantalla de instalación terminada aparece al terminar la instalación.

7 Haga clic en [Cerrar].

Con esto termina el procedimiento de instalación.

❖ Verificación de la información más reciente en el software VIRTUAL DJ LE

Para tener la información más reciente del ambiente de operación y la compatibilidad, y para adquirir el último sistema operativo, visite el sitio web Atomix productions siguiente: <http://www.virtualdj.com>

Acerca del software controlador (Windows)

Este software controlador es un controlador ASIO exclusivo que se usa para enviar señales de audio desde el ordenador.

❖ Instalación del software controlador

- Cuando se usa Mac OS X no es necesario instalar el software controlador.

Entorno de funcionamiento

Sistemas operativos compatibles		
Windows® 7 Home Premium/Professional/Ultimate	versión de 32 bits	✓
	versión de 64 bits	✓ ^[1]
Windows Vista® Home Basic/Home Premium/Business/Ultimate	versión de 32 bits	✓
	versión de 64 bits	✓ ^[1]
Windows® XP Home Edition/Professional Edition (SP2 o posterior)	versión de 32 bits	✓

[1] Cuando usa una versión de 64 bits de Windows, el software controlador sólo puede usar aplicaciones de 32 bits.

Antes de instalar el software controlador

- Desconecte la alimentación de esta unidad y luego desconecte el cable USB que conecta esta unidad y el ordenador.
- Si está ejecutándose cualquier otro programa en el ordenador, abandónelo.

1 Conecte la alimentación del ordenador.

2 Inserte el CD-ROM del software controlador incluido en la unidad de CD del ordenador.

3 Una vez visualizado el menú del CD-ROM, haga doble clic en [Pioneer_DDJ_Driver_XXXXX.exe].

4 Siga con la instalación según las instrucciones de la pantalla.

Si aparece [Seguridad de Windows] en la pantalla mientras se realiza la instalación, haga clic en [Instalar este software de controlador de todas formas] y continúe con la instalación.

- Cuando lo instale en Windows XP
Si aparece [Instalación de hardware] en la pantalla mientras se realiza la instalación, haga clic en [Continuar] y continúe con la instalación.
- Cuando termina la instalación del programa aparece un mensaje de terminación.

Conexiones

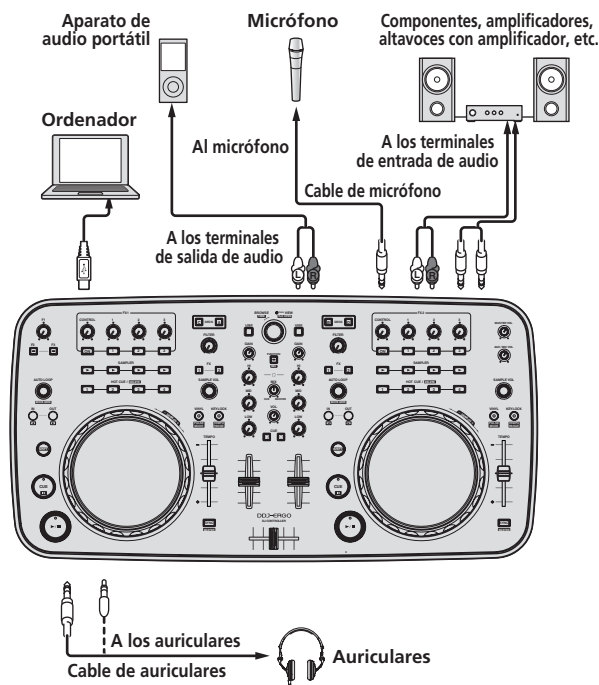

Con esta unidad, la alimentación se suministra mediante un bus USB. La unidad se puede usar fácilmente conectándola a un ordenador con el cable USB.

- Conecte directamente esta unidad y el ordenador con el cable USB incluido.
- Conecte a una fuente de alimentación de CA el ordenador al que va a conectar esta unidad.
- No se puede usar un concentrador USB.

Inicio del sistema

Inicio de esta unidad

1 Conecte esta unidad a su ordenador con un cable USB.

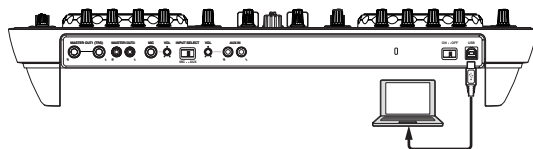

2 Inicie el ordenador conectado.

3 Deslice el conmutador [ON/OFF] de esta unidad a la posición [ON].

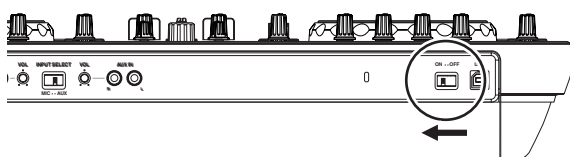

Conecte la alimentación de esta unidad.

- El mensaje [Instalando software de controlador de dispositivo] puede aparecer cuando esta unidad se conecte al ordenador la primera vez o cuando se conecte a un puerto USB diferente del

ordenador. Espere hasta que aparezca el mensaje [Los dispositivos están listos para usarse].

4 Encienda el micrófono y el equipo externo conectados.

Inicio de VIRTUAL DJ LE

Cuando esta unidad acaba de iniciarse, espere a que pare la iluminación antes del inicioVIRTUAL DJ LE.

❖ Inicio de VIRTUAL DJ LE (Windows)

1 Desde el menú [Iniciar] de Windows, haga clic en los iconos [Todos los programas] > [VIRTUAL DJ LE] > [VirtualDJ LE (DDJ-ERGO)].

Cuando se inicia VIRTUAL DJ LE por primera vez aparece un pantalla para introducir el número de serie.

Introduzca el número de serie puesto en el paquete del CD-ROM del software VIRTUAL DJ LE y luego haga clic en [OK].

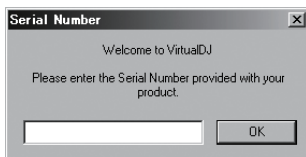

2 Si aparece la pantalla [Website Identification], seleccione un icono y haga clic en él.

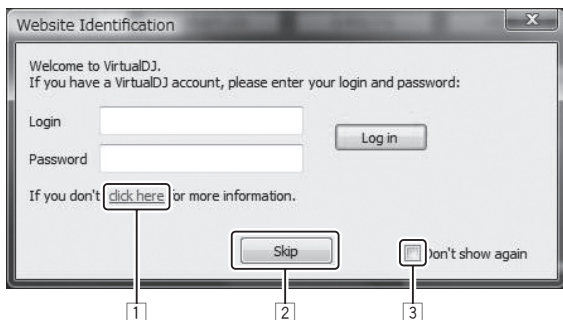

- 1 Para [VirtualDJ account], haga clic en [click here] para ver los detalles.
- 2 Para saltar la pantalla [Website Identification], haga clic en [Skip].
- 3 Si no quiere que aparezca la pantalla [Website Identification] cuando se inicia VirtualDJ, marque [Don't show again].

VIRTUAL DJ LE se inicia.

3 Haga clic en [CONFIG] en la parte superior derecha de la pantalla del ordenador.

La pantalla [Settings] aparece.

Establezca varios elementos en la ficha [Sound Setup] en el orden siguiente:

- 1 [Inputs]: Seleccione [MICROPHONE].
- 2 [Sound card]: Seleccione [Pioneer DDJ ASIO].
- 3 [Outputs]: Seleccione [Master : Chan 1&2/Headphones: Chan 3&4].

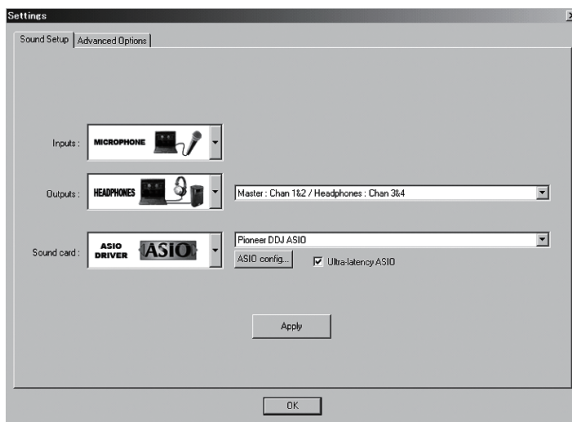

4 Haga clic en [Apply] y luego en [OK].

❖ Inicio de VIRTUAL DJ LE (Mac OS X)

1 En Finder, abra la carpeta [Aplicación] y luego haga doble clic en el icono [VIRTUAL DJ LE].

Cuando se inicia VIRTUAL DJ LE por primera vez aparece un pantalla para introducir el número de serie.

Introduzca el número de serie puesto en el paquete del CD-ROM del software VIRTUAL DJ LE y luego haga clic en [OK].

2 Si aparece la pantalla [Website Identification], seleccione un icono y haga clic en él.

- Para [VirtualDJ account], haga clic en [click here] para ver los detalles.
- Para saltar la pantalla [Website Identification], haga clic en [Skip].
- Si no quiere que aparezca la pantalla [Website Identification] cuando se inicia VirtualDJ, marque [Don't show again].

VIRTUAL DJ LE se inicia.

3 Haga clic en [CONFIG] en la parte superior izquierda de la pantalla del ordenador.

La pantalla [Settings] aparece.

Establezca varios elementos en la ficha [Sound Setup] en el orden siguiente:

- 1 [Inputs]: Seleccione [MICROPHONE].
- 2 [Sound card]: Seleccione [4-IN/4-OUT CARD] y [PIONEER DDJ-ERGO].
- 3 [Outputs]: Seleccione [Master : Chan 1&2/Headphones: Chan 3&4].

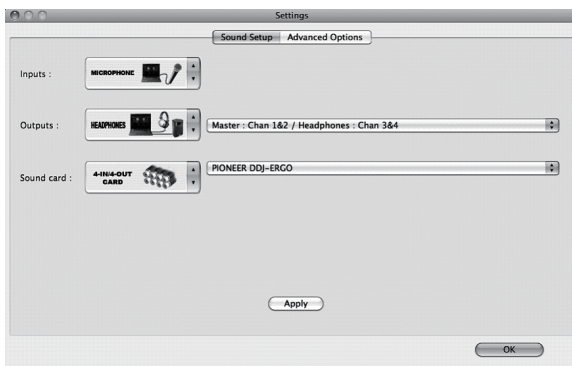

4 Haga clic en [Apply] y luego en [OK].

Operación



La pantalla de arriba muestra un ejemplo de disposición de 2 decks. El contenido visualizado en la pantalla cambia según los ajustes VIRTUAL DJ LE.

- La disposición de los decks puede cambiarse haciendo clic en el botón **2-4 DECKS** en la pantalla del ordenador.

Carga y reproducción de pistas

El ejemplo siguiente describe el procedimiento para reproducir pistas con una disposición de 2 decks.

1 Gire el selector giratorio mientras pulsa el botón [SHIFT] para seleccionar una carpeta o elemento.

- Cuando se selecciona una carpeta o un elemento con la marca [+] y el selector giratorio se pulsa mientras se pulsa el botón [SHIFT], esa carpeta o elemento se abre o se cierra.

2 Suelte el botón [SHIFT] y gire el selector giratorio para seleccionar la pista.

3 Pulse el botón [LOAD] para cargar la pista seleccionada en el deck.

4 Pulse el botón [▶/II] para reproducir la pista.

- Cuando se pulsa de nuevo este botón durante la reproducción, ésta hace una pausa.

Salida de sonido

Ajuste a un nivel apropiado el volumen de los amplificadores de potencia conectados a los terminales **[MASTER OUT 1]** y **[MASTER OUT 2]**. Note que si se ajusta un volumen demasiado alto, el sonido de salida podría ser muy alto.

1 Use el control [GAIN] y los faders de canales para ajustar la salida de audio desde los decks respectivos.

2 Use el crossfader para cambiar el deck cuyo sonido va a salir por los altavoces.

- Borde izquierdo: El sonido sale por el deck **[A]** o **[C]**.
- Centro: El sonido de todos los decks se mezcla y sale.
- Borde derecho: El sonido sale por el deck **[B]** o **[D]**.

3 Gire el control [MASTER VOL] para ajustar el nivel de audio de los altavoces.

Salida del sistema

1 Salga de VIRTUAL DJ LE.

2 Deslice el conmutador [ON/OFF] de esta unidad a la posición [OFF].

3 Desconecte el cable USB de su ordenador.

4 Apague el micrófono y el equipo externo conectados.

Información adicional

Especificaciones

General – Unidad principal

Alimentación.....	CC 5 V
Consumo de energía.....	500 mA
Peso de la unidad principal	2,9 kg (6,4 lb)
Dimensiones máximas	
.....	554,8 mm (An) × 103,2 mm (Al) × 279,8 mm (Pr)
	(21,8 in. (An) × 4,1 in. (Al) × 11 in. (Pr))
Temperatura de funcionamiento tolerable	
.....	+5 °C a +35 °C (+41 °F a + 95 °F)
Humedad de funcionamiento tolerable	5 % a 85 % (sin condensación)

Por motivos de mejoras, las especificaciones y diseño de esta unidad y del software incluido están sujetos a cambios sin previo aviso.

Antes de começar

Como ler este manual

- Certifique-se de que lê este panfleto e as manual de instruções existentes no CD-ROM que acompanha este produto! Ambos os documentos incluem informações importantes que deve compreender antes de utilizar este produto.
- Neste manual, os nomes dos ecrãs e menus exibidos no ecrã do computador, bem como os nomes dos botões e terminais do produto, etc., são indicados entre parêntesis rectos. (por exemplo: painel [RECORD], menu [CONFIG], botão [CUE], modo [VINYL], terminais [AUX IN])

Acerca de marcas comerciais e marcas comerciais registadas

- Pioneer é uma marca comercial registada da PIONEER CORPORATION.
- Os nomes de empresas e produtos aqui mencionados são marcas comerciais dos seus respectivos proprietários.

Conteúdo da embalagem

- CD-ROM com o VIRTUAL DJ LE software
- CD-ROM com o software controlador/instruções de funcionamento
- Cabo USB
- Leia Antes de Utilizar (Importante)
- Guia de início rápido (este documento)
- Hardware Diagram for Virtual DJ (tabela de funções suportadas)
- Guia do Service Center (para clientes japoneses)
- Cartão da garantia

Instalar o software

- Certifique-se de que lê os contratos de concessão de licença ao utilizar final exibidos ao instalar o software abaixo. O software apenas pode ser utilizado se aceitar os termos dos contratos.
 - VIRTUAL DJ “End-User License Agreement”
 - Pioneer DDJ ASIO Setup “Software end user license agreement”

Acerca do software VIRTUAL DJ LE

O VIRTUAL DJ LE é uma aplicação de software de DJ criada pela Atomix productions. É possível efectuar actuações de DJ ligando o computador no qual este software está instalado a esta unidade.

Ambiente mínimo de funcionamento

Sistemas operativos suportados	CPU e memória necessária
Mac OS X 10.5.x	Processador Intel® 1 GB ou mais de RAM
Windows® XP (SP3 ou posterior)	Processador Intel® Pentium® 4 ou AMD Athlon™ XP 512 MB ou mais de RAM
Outros	
Disco rígido	Espaço livre de 50 MB ou superior
Unidade óptica	Unidade de discos ópticos capaz de ler o formato CD-ROM
Porta USB	É necessária uma porta USB 2.0 para ligar o computador a esta unidade.
Resolução de exibição	Resolução de 1 024 x 768 ou superior

Ambiente de funcionamento recomendado

Sistemas operativos suportados		CPU e memória necessária
Mac OS X 10.6.x		Processador Intel® 2 GB ou mais de RAM
Windows® 7 Professional	Versão de 32 bits	Processador Intel® Core™ 2 ou AMD Athlon™ X2 1 GB ou mais de RAM
Outros		
Disco rígido	Espaço livre de 200 MB ou superior	
Resolução de exibição	Resolução de 1 280 x 1 024 ou superior (Windows) Resolução de 1 440 x 900 ou superior (Mac)	

❖ Instalar o software VIRTUAL DJ LE

- Cuidados a ter quando o software incluído envolver um ambiente de Internet
É necessário um contrato independente e efectuar um pagamento a um fornecedor de serviços de Internet.

❖ Acerca do procedimento de instalação (Windows)

1 Introduza o CD-ROM do software VIRTUAL DJ LE incluído na unidade de CD do computador.

2 No menu [Iniciar] do Windows, clique duas vezes no ícone [Computador (ou O Meu Computador)] > [VirtualDJ_LE].

É exibido o conteúdo do CD-ROM.

3 Clique duas vezes em [install_virtualdj_le_ergo_v7.x.x.msi].

O programa de instalação do VIRTUAL DJ LE é executado.

4 Após o programa de instalação do VIRTUAL DJ LE ser executado, clique em [Next].

- Para regressar ao ecrã anterior, clique em [Back].
- Para cancelar a instalação, clique em [Cancel].

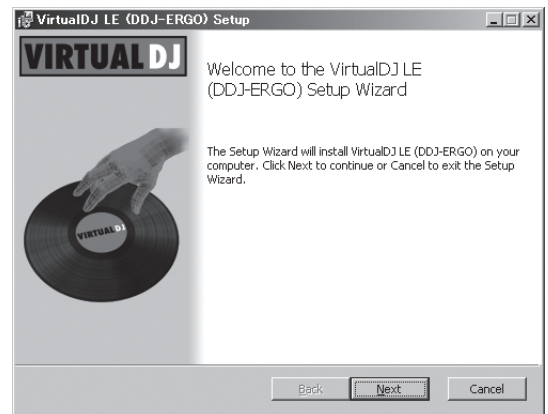

5 Leia atentamente o conteúdo do [End-User License Agreement] e, se concordar, seleccione [I accept the terms in the License Agreement] e, em seguida, clique em [Next].

Se não concordar com os termos do [End-User License Agreement], clique em [Cancel] para cancelar a instalação.

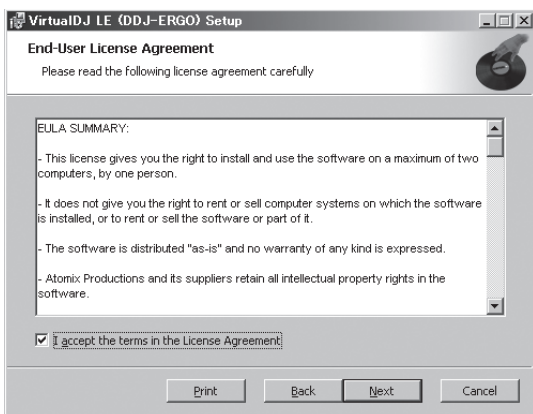

6 Seleccione o tipo de instalação do VIRTUAL DJ LE e, em seguida, clique em [Next].

- Quando seleccionar [Typical], os suplementos e outros complementos são instalados em simultâneo. Em condições normais, seleccione [Typical].
- Quando seleccionar [Custom], pode seleccionar quais os componentes que pretende instalar.

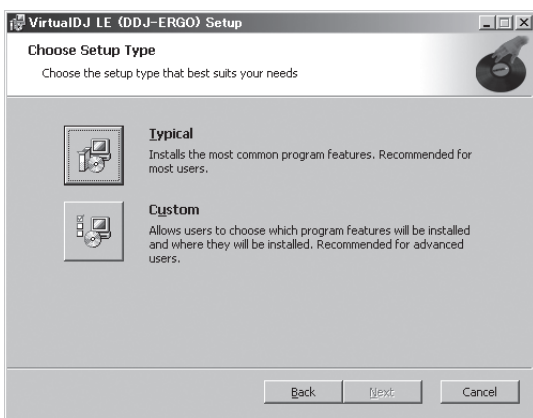

7 Quando o ecrã abaixo for exibido, clique em [Install].

A instalação é iniciada.

O ecrã de instalação concluída é apresentado após a instalação ser concluída.

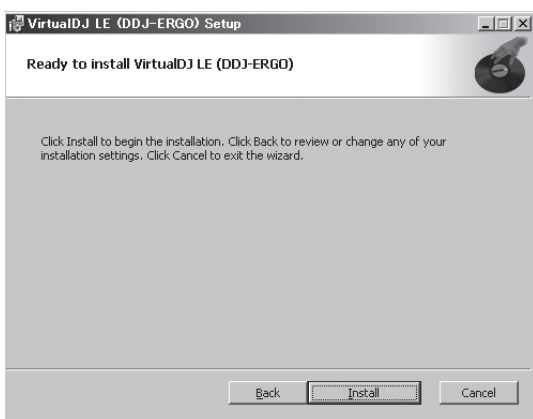

8 Clique em [Finish].

O procedimento de instalação está concluído.

VIRTUAL DJ LE é executado se [Launch VirtualDJ] no ecrã for seleccionado ao clicar em [Finish].



9 Introduza o número de série existente na embalagem do CD-ROM do software VIRTUAL DJ LE e, em seguida, clique em [OK].

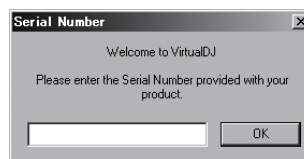

❖ Acerca do procedimento de instalação (Mac OS X)

1 Introduza o CD-ROM do software VIRTUAL DJ LE incluído na unidade de CD do computador.

O ícone [VirtualDJ_LE] é apresentado no ecrã.

2 Clique duas vezes no ícone [VirtualDJ_LE].

É exibido o conteúdo do CD-ROM.

3 Clique duas vezes em [install_virtualdj_le_ergo_v7.x.x.pkg].

O programa de instalação do VIRTUAL DJ LE é executado.

4 Após o programa de instalação do VirtualDJ LE (DDJ-ERGO) ser executado, clique em [Continuar].

5 Leia atentamente o conteúdo do contrato de concessão de licença, clique em [Continuar] e, em seguinte, clique em [Concordo] para aceitar o contrato de concessão de licença.

Se não concordar com o contrato de concessão de licença, clique em [Não concordo] para cancelar a instalação.

6 Seleccione o tipo de instalação do VIRTUAL DJ LE e, em seguida, clique em [Instalar].

- Em condições normais, seleccione a instalação padrão.
- Para instalar num local diferente, clique em [Alterar local de instalação...] e seleccione o local de instalação.

A instalação é iniciada.

O ecrã de instalação concluída é apresentado após a instalação ser concluída.

7 Clique em [Fechar].

O procedimento de instalação está concluído.

❖ Verificar as informações mais recentes sobre o software VIRTUAL DJ LE

Para obter as informações mais recentes sobre o ambiente de funcionamento e a compatibilidade, assim como para adquirir o sistema operativo mais recente, consulte o seguinte Website da Atomix productions: <http://www.virtualdj.com>

Acerca do software controlador (Windows)

Este software controlador é um controlador ASIO exclusivo para emitir sinais de áudio a partir do computador.

❖ Instalar o software controlador

- Não é necessário instalar o software controlador ao utilizar Mac OS X.

Ambiente operativo

Sistemas operativos suportados

Windows® 7 Home Premium/Professional/Ultimate	Versão de 32 bits	✓
	Versão de 64 bits	✓ ¹
Windows Vista® Home Basic/Home Premium/Business/Ultimate	Versão de 32 bits	✓
	Versão de 64 bits	✓ ¹
Windows® XP Home Edition/Professional (SP2 ou posterior)	Versão de 32 bits	✓

¹ Quando utilizar uma versão de 64 bits do Windows, o software controlador só pode ser utilizado em aplicações de 32 bits.

Antes de instalar o software controlador

- Desligue o interruptor de alimentação desta unidade e, em seguida, desligue o cabo USB que liga esta unidade ao computador.
- Se estiverem a ser executados outros programas no computador, encerre-os.

1 Ligue o computador.

2 Introduza o CD-ROM do software controlador incluído na unidade de CD do computador.

3 Quando o menu do CD-ROM for exibido, clique duas vezes em [Pioneer_DDJ_Driver_XXXXX.exe].

4 Efectue a instalação de acordo com as instruções apresentadas no ecrã.

Se [Segurança do Windows] aparecer no ecrã enquanto a instalação está em curso, clique em [Instalar este software de controlador mesmo assim] e continue com a instalação.

- Quando instalar no Windows XP
Se [Instalação de hardware] aparecer no ecrã enquanto a instalação está em curso, clique em [Continuar assim mesmo] e continue com a instalação.
- Quando o programa de instalação estiver concluído, será exibida uma mensagem de conclusão.

Ligações

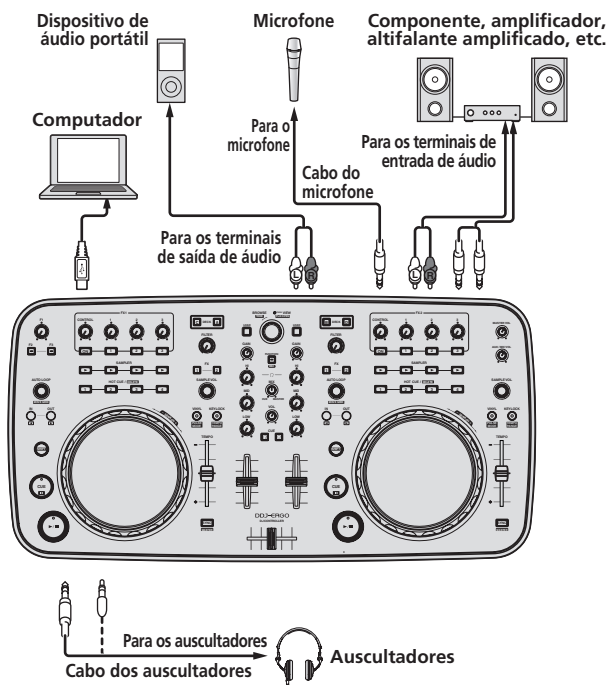

Com esta unidade, a alimentação é fornecida através de alimentação de barramento USB. A unidade pode ser utilizada ligando-a a um computador através do cabo USB.

- Ligue directamente esta unidade ao computador utilizando o cabo USB incluído.
- Ligue o computador ao qual esta unidade irá ser ligada utilizando uma fonte de alimentação CA.
- Não pode ser utilizado um hub USB.

Iniciar o sistema

Iniciar esta unidade

1 Ligue esta unidade ao computador utilizando um cabo USB.

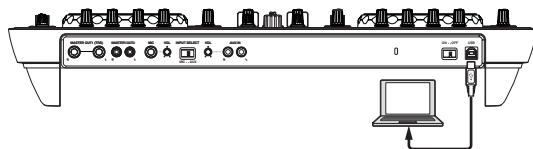

2 Arranque o computador conectado.

3 Faça deslizar o interruptor [ON/OFF] desta unidade para a posição [ON].

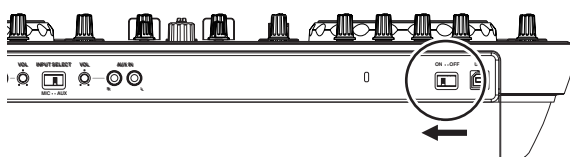

Ligue a alimentação desta unidade.

- A mensagem [A instalar software de controlador de dispositivo] Pode aparecer quando esta unidade for ligada ao computador pela primeira vez ou quando for ligada a uma porta USB diferente

no computador. Espere até que a mensagem **[O dispositivo está pronto a ser utilizado]** seja apresentada.

4 Ligue o microfone conectado e o equipamento externo.

Iniciar o VIRTUAL DJ LE

Quando esta unidade tiver sido iniciada, aguarde que a iluminação se apague antes de iniciar o VIRTUAL DJ LE.

❖ Iniciar o VIRTUAL DJ LE (Windows)

1 No menu [Iniciar] do Windows, clique no ícone [Todos programas] > [VIRTUAL DJ LE] > [VirtualDJ LE (DDJ-ERGO)].

Quando o VIRTUAL DJ LE for executado pela primeira vez, é apresentado um ecrã para introduzir o número de série.

Introduza o número de série existente na embalagem do CD-ROM do software VIRTUAL DJ LE e, em seguida, clique em **[OK]**.

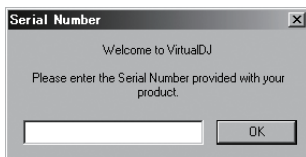

2 Se o ecrã [Website Identification] for apresentado, seleccione um ícone e clique.

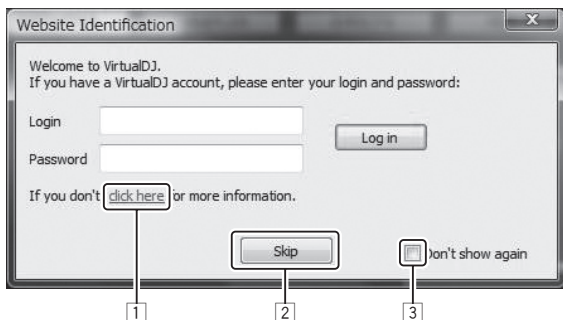

- 1 Para o [VirtualDJ account], clique em [click here] para visualizar os detalhes.
- 2 Para ignorar o ecrã [Website Identification], clique em [Skip].
- 3 Se não quiser que o ecrã [Website Identification] seja apresentado quando o VirtualDJ é executado, seleccione [Don't show again].

O VIRTUAL DJ LE é executado.

3 Clique em [CONFIG] na parte superior direita do ecrã do computador.

O ecrã [Settings] é exibido.

Defina os vários itens no separador [Sound Setup] pela seguinte ordem:

- 1 [Inputs]: Seleccione [MICROPHONE].
- 2 [Sound card]: Seleccione [Pioneer DDJ ASIO].
- 3 [Outputs]: Seleccione [Master : Chan 1&2/Headphones: Chan 3&4].

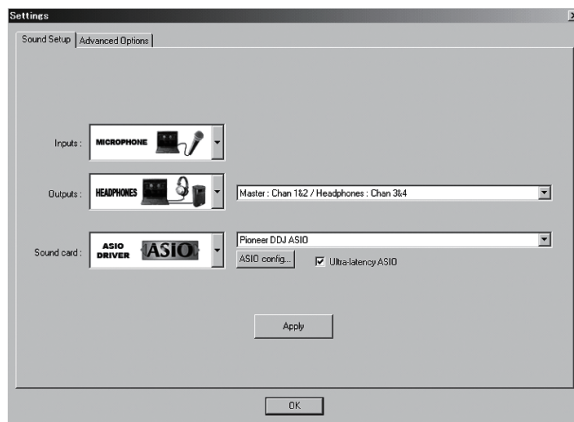

4 Clique em [Apply] e, em seguida, clique em [OK].

❖ Executar o VIRTUAL DJ LE (Mac OS X)

1 No Finder, abra a pasta [Aplicação] e, em seguida, clique duas vezes no ícone [VIRTUAL DJ LE].

Quando o VIRTUAL DJ LE for executado pela primeira vez, é apresentado um ecrã para introduzir o número de série.

Introduza o número de série existente na embalagem do CD-ROM do software VIRTUAL DJ LE e, em seguida, clique em **[OK]**.

2 Se o ecrã [Website Identification] for apresentado, seleccione um ícone e clique.

- Para o [VirtualDJ account], clique em [click here] para visualizar os detalhes.
- Para ignorar o ecrã [Website Identification], clique em [Skip].
- Se não quiser que o ecrã [Website Identification] seja apresentado quando o VirtualDJ é executado, seleccione [Don't show again].

O VIRTUAL DJ LE é executado.

3 Clique em [CONFIG] na parte superior esquerda do ecrã do computador.

O ecrã [Settings] é exibido.

Defina os vários itens no separador [Sound Setup] pela seguinte ordem:

- 1 [Inputs]: Seleccione [MICROPHONE].
- 2 [Sound card]: Seleccione [4-IN/4-OUT CARD] e [PIONEER DDJ-ERGO].
- 3 [Outputs]: Seleccione [Master : Chan 1&2/Headphones: Chan 3&4].

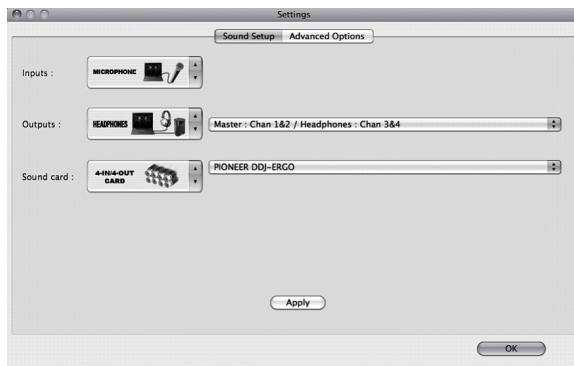

4 Clique em [Apply] e, em seguida, clique em [OK].

Funcionamento



O ecrã acima apresenta um exemplo de disposição de 2 decks. O conteúdo exibido no ecrã difere de acordo com as definições do VIRTUAL DJ LE.

- A disposição dos decks também pode ser alternada clicando no botão [24 DECKS] no ecrã do computador.

Carregar faixas e reproduzi-las

O exemplo a seguir descreve o procedimento para a reprodução de faixas com uma disposição de dois decks.

1 Rode o selector rotativo enquanto preme o botão [SHIFT] para seleccionar uma pasta ou item.

- Quando uma pasta ou um item com a marca [+] está seleccionado e o selector rotativo é premido enquanto prime o botão [SHIFT], essa pasta ou item é aberta ou fechada.

2 Liberte o botão [SHIFT] e, em seguida, rode o selector rotativo para seleccionar a faixa.

3 Prima o botão [LOAD] para carregar a faixa seleccionada no deck.

4 Prima o botão [▶/II] para reproduzir a faixa.

- Quando este botão é premido novamente durante a reprodução, a reprodução é colocada em pausa.

Emitir som

Defina o volume dos amplificadores alimentados ligados aos terminais [MASTER OUT 1] e [MASTER OUT 2] de acordo com um nível apropriado. Note que se o volume estiver muito alto, o som emitido pode ser elevado.

1 Utilize o controlo [GAIN] e os faders dos canais para ajustar a saída do nível de áudio a partir dos respectivos decks.

2 Utilize o crossfader para alternar para o deck cujo som é emitido a partir dos altifalantes.

- Extremidade esquerda: É emitido som a partir do deck [A] ou [C].
- Centro: O som de todos os decks é misturado e emitido.
- Extremidade direita: É emitido som a partir do deck [B] ou [D].

3 Rode o controlo [MASTER VOL] para ajustar o nível de áudio dos altifalantes.

Encerrar o sistema

1 Encerre o VIRTUAL DJ LE.

2 Faça deslizar o interruptor [ON/OFF] desta unidade para a posição [OFF].

3 Desligue o cabo USB do computador.

4 Desligue o microfone conectado e o equipamento externo.

Informações adicionais

Especificações

Geral – Unidade principal

Fonte de alimentação	CC 5 V
Consumo de energia.....	500 mA
Peso da unidade principal.....	2,9 kg (6,4 lb)
Dimensões máx.	554,8 mm (L) × 103,2 mm (A) × 279,8 mm (P)
Temperatura operacional tolerada	+5 °C a +35 °C (+41 °F a +95 °F)
Humidade operacional tolerada	5 % a 85 % (sem condensação)

Para fins de aperfeiçoamento, as especificações e design desta unidade e o software incluído estão sujeitos a alterações sem aviso prévio.

開始前

閱讀本手冊的方式

- 請確實詳閱本文案及本產品隨附 CD-ROM 內含的操作手冊！這兩份文件皆包括使用本產品前必須瞭解的重要資訊。
- 在本手冊中，顯示在電腦畫面上的畫面及選單名稱，以及產品上的按鍵和端子名稱等，皆加上括號表示。（例如：[RECORD] 面板、[CONFIG] 選單、[CUE] 按鍵、[VINYL] 模式、[AUX IN] 端子）

關於商標及註冊商標

- 先鋒是日本先鋒公司的註冊商標。
- 此處提及之公司及產品名稱皆為個別擁有者所有之商標。

包裝內容物

- VIRTUAL DJ LE 軟體 CD-ROM
- 驅動程式軟體／操作手冊 CD-ROM
- USB 連接線
- 使用前請閱讀（重要）
- 快速入門指南（本手冊）
- Hardware Diagram for Virtual DJ（支援功能表）
- 服務中心指南（適用日語客戶）
- 保固卡

安裝軟體

- 請確實詳閱安裝以下軟體時出現的使用權授契約書。本軟體只有在您接受契約書規定的條款後才能使用。
 - VIRTUAL DJ “End-User License Agreement”
 - Pioneer DDJ ASIO Setup “Software end user license agreement”

關於 VIRTUAL DJ LE 軟體

VIRTUAL DJ LE 是 Atomix productions 的 DJ 軟體應用程式。透過連接安裝本軟體的電腦與本機即可進行 DJ 表演。

最低操作環境

支援的作業系統	CPU 及所需記憶體
Mac OS X 10.5.x	Intel® 處理器 1 GB 或以上的 RAM
Windows® XP (SP3 或以上)	Intel® Pentium® 4 或 AMD Athlon™ XP 處理器 512 MB 或更多 RAM

其他

硬碟	可用空間為 50 MB 或以上
光碟機	可讀取 CD-ROM 的光碟機
USB 連接埠	需 USB2.0 連接埠才能連接電腦與本機。

其他

顯示幕解析度	解析度 1024 x 768 或以上
--------	--------------------

建議作業系統

支援的作業系統	CPU 及所需記憶體
Mac OS X 10.6.x	Intel® 處理器 2 GB 或以上的 RAM
Windows® 7 Professional 本	32 位元版 Intel® Core™ 2 或 AMD Athlon™ X2 處理器 1 GB 或以上的 RAM

其他

硬碟	可用空間為 200 MB 或以上 解析度 1 280 x 1 024 或以上
顯示幕解析度	(Windows) 解析度 1 440 x 900 或以上 (Mac)

❖ 安裝 VIRTUAL DJ LE 軟體

- 隨附軟體需使用網際網路環境時的注意事項與提供所需網際網路服務業者簽訂個別合約及付費。

❖ 關於安裝程序 (Windows)

- 將隨附的 VIRTUAL DJ LE 軟體 CD-ROM 光碟插入電腦的光碟機。
- 在 Windows [開始] 功能表中，按兩下 [電腦 (或我的電腦)] > [VirtualDJ_LE] 圖示。便會顯示 CD-ROM 裝置的內容。
- 按兩下 [install_virtualdj_le_ergo_v7.x.x.msi]。VIRTUAL DJ LE 安裝程式已啟動。
- 一啟動 VIRTUAL DJ LE 安裝程式後 請按一下 [Next]。
 - 若要返回上一個畫面，請按一下 [Back]。
 - 若要取消安裝，請按一下 [Cancel]。



- 請詳閱 [End-User License Agreement] 的內容，若您同意，請勾選 [I accept the terms in the License Agreement]，然後按一下 [Next]。若您不同意 [End-User License Agreement] 的條款，請按一下 [Cancel] 取消安裝。

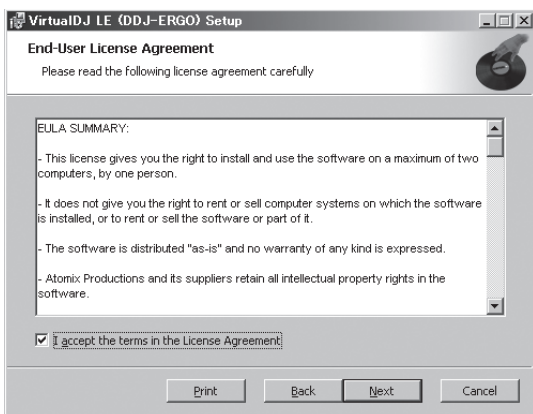

- 6 選擇 VIRTUAL DJ LE 安裝的類型 然後按一下 [Next]。
- 選擇 [Typical] 後，將同時安裝外掛程式與其他設備。一般情況下請選擇 [Typical]。
 - 選擇 [Custom] 後，您即可選擇要安裝的設備。

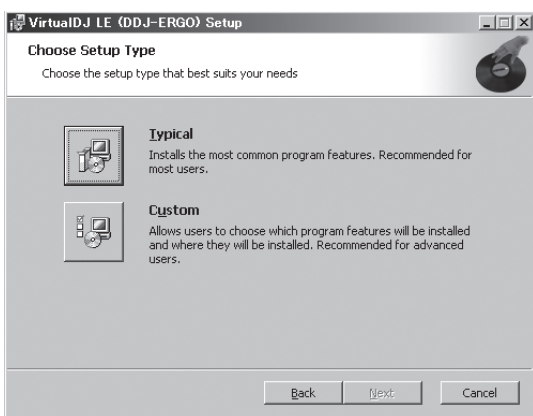

- 7 顯示以下畫面時，請按一下 [Install]。
- 開始安裝。
- 完成安裝後，安裝完成畫面就會出現。

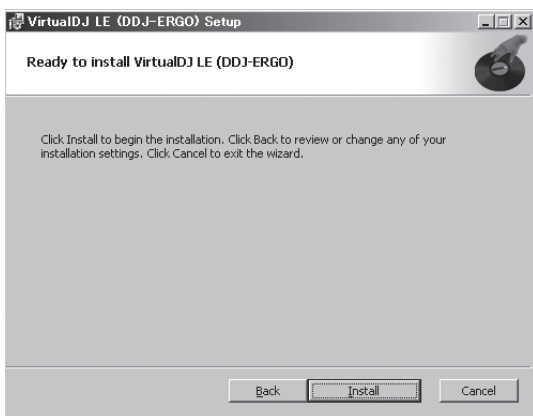

- 8 按一下 [Finish]。
- 這將完成安裝程序。
- 若在按下 [Finish] 後核取畫面上的 [Launch VirtualDJ]，則會啟動 VIRTUAL DJ LE。



- 9 輸入 VIRTUAL DJ LE 軟體 CD-ROM 包裝上的序號，然後按一下 [OK]。



❖ 關於安裝程序 (Mac OS X)

- 1 將隨附的 VIRTUAL DJ LE 軟體 CD-ROM 光碟插入電腦的光碟機。
畫面上會出現 [VirtualDJ_LE] 圖示。
- 2 按兩下 [VirtualDJ_LE] 圖示。
便會顯示 CD-ROM 裝置的內容。
- 3 按兩下 [install_virtualdj_le_ergo_v7.x.x.pkg]。
VirtualDJ LE (DDJ-ERGO) 安裝程式已啟動。
- 4 一啟動 VirtualDJ LE (DDJ-ERGO) 安裝程式後，請按一下 [繼續]。
- 5 請詳閱授權協議內容 然後按一下 [繼續] 及 [同意] 以同意授權協議。
若您不同意授權協議，請按一下 [不同意] 取消安裝。
- 6 選擇 VIRTUAL DJ LE 安裝的類型 然後按一下 [安裝]。
 - 請選擇標準安裝進行安裝。
 - 若要在不同的位置安裝，請按一下 [更改安裝位置...] 然後選擇安裝地點。開始安裝。
—完成安裝後，安裝完成畫面就會出現。
- 7 按一下 [關閉]。
這將完成安裝程序。

❖ 檢查 VIRTUAL DJ LE 軟體上的最新資訊

有關操作環境及相容性的最新資訊，以及取得最新作業系統的資訊，請參訪下列 Atomix productions 網站：
<http://www.virtualdj.com>

關於驅動程式軟體 (Windows)

驅動軟體是一款專用的 AISO 驅動程式，用來從電腦中輸出音頻信號。

❖ 安裝驅動程式軟體

- 使用 Mac OS X 時，不需要安裝驅動程式軟體。

操作環境

支援的作業系統

Windows® 7 Home Premium/ Professional/Ultimate	32 位元版 本	✓
	64 位元版 本	✓ ¹
Windows Vista® Home Basic/ Home Premium/Business/ Ultimate	32 位元版 本	✓
	64 位元版 本	✓ ¹
Windows® XP Home Edition/ Professional (SP2 或以上)	32 位元版 本	✓

¹ 使用 64 位元版本的 Windows 時，驅動程式軟體只能用於 32 位元的應用程式。

安裝驅動程式軟體前

- 關閉本機的電源開關，然後中斷連接本機與電腦的 USB 連接線。
- 若電腦上正在執行其他程式，請立即結束。

1 開啟電腦電源。

2 將隨附的驅動程式軟體 CD-ROM 光碟插入電腦的 CD 光碟機。

3 一顯示 CD-ROM 的選單後，按兩下 [Pioneer_DDJ_Driver_XXXXX.exe]。

4 請依照畫面指示進行安裝。

若在安裝進行時畫面上出現 [Windows 安全性]，請按一下 [仍安裝此驅動程式軟體 (I)] 並繼續安裝。

- 在 Windows XP 上安裝時
若在安裝進行時畫面上出現 [硬體安裝]，請按一下 [繼續安裝] 並繼續安裝。
- 完成安裝程式後，將出現完成訊息。

連接

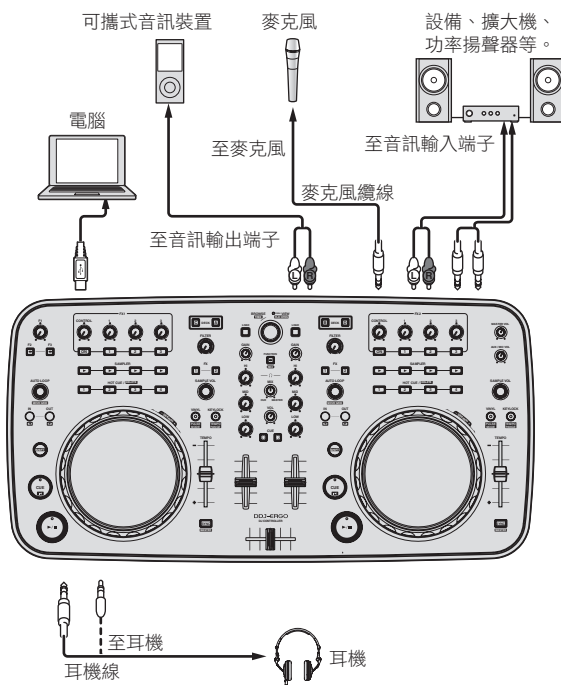

使用本機時，電源由 USB 匯流排提供。本機可僅透過 USB 線連接至電腦使用。

- 使用隨附的 USB 纜線可直接連接本機與電腦。
- 將電腦連接至使用 AC 電源供應器的本機。
- 無法使用 USB 集線器。

啟動系統

啟動本機

1 使用 USB 連接線連接本裝置與電腦。

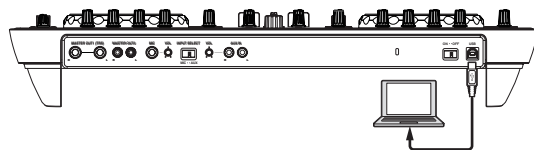

2 啟動連接的電腦。

3 將本機的 [ON/OFF] 開關滑至 [ON] 位置。

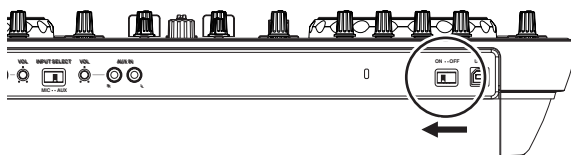

開啟本裝置的電源。

- 當本機優先連接電腦或連接至電腦上的不同 USB 連接埠時，可能會出現 [正在安裝裝置驅動程式] 訊息。請稍待片刻直到 [您的裝置已可使用] 訊息出現。

4 開啟連接麥克風及外部設備電源。

啟動 VIRTUAL DJ LE

剛啟動本機時，請在啟動 VIRTUAL DJ LE 前等候燈光熄滅。

❖ 啟動 VIRTUAL DJ LE (Windows)

- 在 Windows [開始] 功能表中，按一下 [所有程式] > [VIRTUAL DJ LE] > [VirtualDJ LE (DDJ-ERGO)] 圖示。
首次啟動 VIRTUAL DJ LE 時，會出現輸入序號的畫面。輸入 VIRTUAL DJ LE 軟體 CD-ROM 包裝上的序號，然後按一下 [OK]。

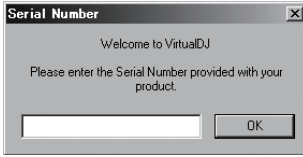

- 若出現 [Website Identification] 畫面，請選擇圖示然後按一下。

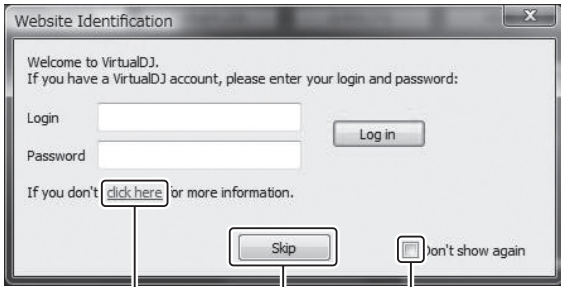

- 如需 [VirtualDJ account]，請按一下 [click here] 以查看詳細資訊。
- 若要跳過 [Website Identification] 畫面，請按一下 [Skip]。
- 若您不想要在啟動 VirtualDJ 時出現 [Website Identification] 畫面，請檢查 [Don't show again]。

VIRTUAL DJ LE 即啟動。

- 按一下電腦畫面右上方的 [CONFIG]。[Settings] 畫面顯示。

依下列順序設定 [Sound Setup] 標籤上的各個項目：

- [Inputs]：選擇 [MICROPHONE]。
- [Sound card]：選擇 [Pioneer DDJ ASIO]。
- [Outputs]：選擇 [Master : Chan 1&2/Headphones: Chan 3&4]。

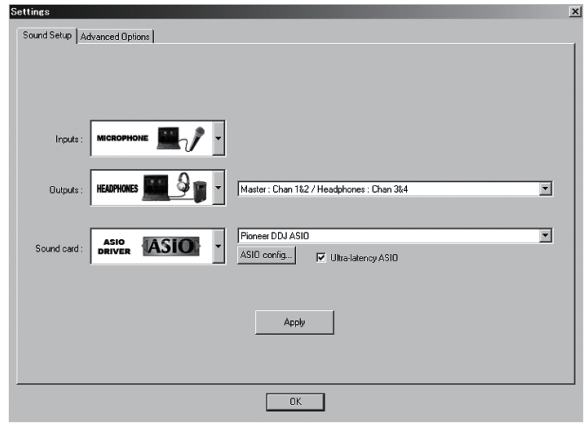

- 按一下 [Apply]，然後按一下 [OK]。

❖ 啟動 VIRTUAL DJ LE (Mac OS X)

- 在 Finder 中，開啟 [應用程式] 資料夾，然後按兩下 [VIRTUAL DJ LE] 圖示。
首次啟動 VIRTUAL DJ LE 時，會出現輸入序號的畫面。輸入 VIRTUAL DJ LE 軟體 CD-ROM 包裝上的序號，然後按一下 [OK]。

- 若出現 [Website Identification] 畫面，請選擇圖示然後按一下。

- 如需 [VirtualDJ account]，請按一下 [click here] 以查看詳細資訊。
- 若要跳過 [Website Identification] 畫面，請按一下 [Skip]。
- 若您不想要在啟動 VirtualDJ 時出現 [Website Identification] 畫面，請檢查 [Don't show again]。

VIRTUAL DJ LE 即啟動。

- 按一下電腦畫面左上方的 [CONFIG]。[Settings] 畫面顯示。

依下列順序設定 [Sound Setup] 標籤上的各個項目：

- [Inputs]：選擇 [MICROPHONE]。
- [Sound card]：選擇 [4-IN/4-OUT CARD] 及 [PIONEER DDJ-ERGO]。
- [Outputs]：選擇 [Master : Chan 1&2/Headphones: Chan 3&4]。

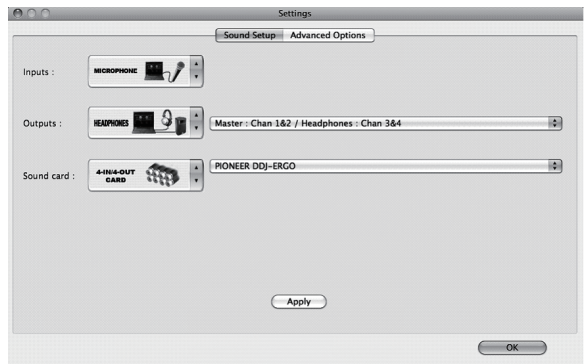

- 按一下 [Apply]，然後按一下 [OK]。

操作



以上畫面顯示 2 唱盤配置的範例。畫面上顯示的內容視 VIRTUAL DJ LE 設定而異。

- 按一下電腦畫面上的 [24 DECKS] 按鍵即可切換唱盤配置。

載入曲目並播放

下列範例說明以 2 唱盤配置播放曲目的程序。

- 1 按下 [SHIFT] 按鍵時轉動旋轉選擇器以選擇資料夾或項目。
 - 選擇有 [+] 標記的資料夾或項目並在按下旋轉選擇器同時按下 [SHIFT] 按鍵後，會開啟或關閉資料夾或項目。
- 2 放開 [SHIFT] 按鍵，然後轉動旋轉選擇器以選擇曲目。
- 3 按下 [LOAD] 按鍵以載入選擇的曲目至唱盤上。
- 4 按下 [▶/||] 按鍵以播放曲目。
 - 在播放時再次按下此按鍵後，播放隨即暫停。

輸出音效

將連接 [MASTER OUT 1] 及 [MASTER OUT 2] 端子的功率擴大機音量設為適當的音量。請注意，若音量設定過高，輸出聲音可能會非常刺耳。

- 1 操作 [GAIN] 控制鍵及頻道音量滑鈕來調整從個別唱盤輸出的音訊位準。
- 2 操作交叉音控器以切換從揚聲器輸出聲音的唱盤。
 - 左邊：聲音會從唱盤 [A] 或 [C] 輸出。
 - 中置：混合所有唱盤的聲音並輸出。
 - 右邊：聲音會從唱盤 [B] 或 [D] 輸出。
- 3 轉動 [MASTER VOL] 控制鍵以調整揚聲器的音訊位準。

結束系統

- 1 結束 VIRTUAL DJ LE。
- 2 將本機的 [ON/OFF] 開關滑至 [OFF] 位置。
- 3 中斷與電腦連接的 USB 連接線。
- 4 關閉連接麥克風及外部設備電源。

其他資訊

規格

一般 - 主機

電源供應器..... DC 5 V

耗電量..... 500 mA

主機重量..... 2.9 kg

最大尺寸

..... 554.8 mm (寬) × 103.2 mm (高) × 279.8 mm (深)

可容忍的操作溫度..... +5 ° C 至 +35 ° C

容許操作濕度..... 5% 至 85% (無凝結水)

為達改善目的，本機與隨附軟體之規格及設計如有變更恕不另行通知。

はじめに

本書の見かた

- この冊子と製品付属の CD-ROM に収録された「取扱説明書」はどちらも必ずお読みください。両方とも、この製品の使用前にご理解頂くべき重要事項が含まれています。
- 本書では、コンピュータ画面に表示される画面名、メニュー名、および製品本体ボタン名および端子名などを、[] で囲んで記載しています。(例: [RECORD] パネル, [CONFIG] メニュー, [CUE] ボタン, [VINYL] モード, [AUX IN] 端子)

商標および登録商標について

- Pioneer はパイオニア株式会社の登録商標です。
- その他記載されている会社名および製品名等は、各社の登録商標または商標です。

付属品を確認する

- VIRTUAL DJ LE ソフトウェア CD-ROM
- ドライバソフトウェア / 取扱説明書 CD-ROM
- USB ケーブル
- ご使用前に (重要)
- クイックスタートガイド (本書)
- Hardware Diagram for Virtual DJ (機能対応表)
- サービス窓口のご案内
- 保証書

ソフトウェアをインストールする

- 以下に記載されている各ソフトウェアのインストール時に表示される「使用許諾契約書」は、必ずお読みください。これらに同意いただいはじめて、各ソフトウェアをご使用いただくことができます。
 - VIRTUAL DJ “End-User License Agreement”
 - Pioneer DDJ ASIO Setup “Software end user license agreement”

VIRTUAL DJ LE ソフトウェアについて

VIRTUAL DJ LE は Atomix productions 社製の DJ ソフトウェアです。このソフトをインストールしたコンピュータと本機を接続して DJ プレイを楽しむことができます。

最低動作環境

対応 OS	CPU および必要メモリー
Mac OS X 10.5.x	Intel® プロセッサ 1 GB 以上の RAM
Windows® XP (SP3 以降)	Intel® Pentium® 4 または AMD Athlon™ XP プロセッサ 512 MB 以上の RAM
その他	
ハードディスク	50 MB 以上の空き容量
光学ドライブ	CD-ROM の読み込みが可能な光ディスクドライブ
USB ポート	コンピュータと本機を接続するために USB2.0 ポートが必要です。
ディスプレイ解像度	1 024 x 768 以上の解像度

推奨動作環境

対応 OS	CPU および必要メモリー
Mac OS X 10.6.x	Intel® プロセッサ 2 GB 以上の RAM

対応 OS	CPU および必要メモリー
Windows® 7 Professional	32 ビット版 Intel® Core™ 2 または AMD Athlon™ X2 プロセッサ 1 GB 以上の RAM
その他	
ハードディスク	200 MB 以上の空き容量
ディスプレイ解像度	1 280 x 1 024 以上の解像度 (Windows) 1 440 x 900 以上の解像度 (Mac)

❖ VIRTUAL DJ LE ソフトウェアをインストールする

- 付属ソフトウェアがインターネット接続を伴う場合の注意
インターネットサービスを提供しているプロバイダーとの契約・料金が別途必要になります。

❖ インストール手順について (Windows)

1 付属の VIRTUAL DJ LE ソフトウェア CD-ROM をコンピュータの CD ドライブに挿入する

2 Windows の [スタート] メニューから、[コンピュータ (またはマイコンピュータ)] > [VirtualDJ_LE] のアイコンをダブルクリックする
CD-ROM の内容が表示されます。

3 [install_virtualdj_le_ergo_v7.x.x.msi] をダブルクリックする
VIRTUAL DJ LE インストーラーが起動します。

4 VIRTUAL DJ LE インストーラーが起動したら [Next] をクリックする
— 前の画面へ戻るときは [Back] をクリックします。
— インストールを中止するときは [Cancel] をクリックします。

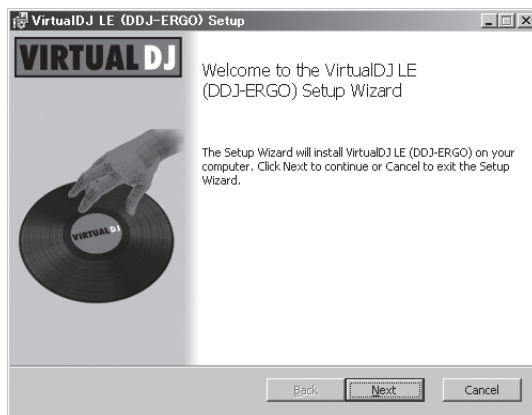

5 [End-User License Agreement] の内容をよく読み、同意するときは [I accept the terms in the License Agreement] にチェックを入れて [Next] をクリックする
[End-User License Agreement] の内容に同意しないときは [Cancel] をクリックしてインストールを中止してください。

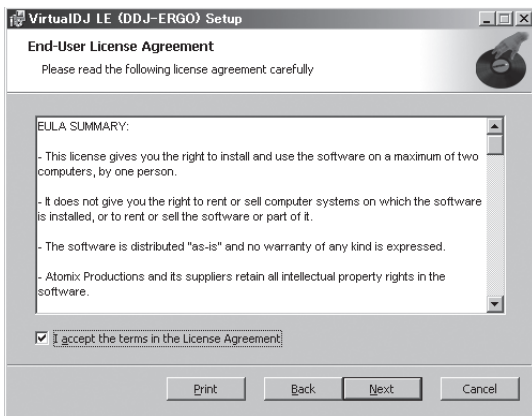

6 VIRTUAL DJ LE のインストールの種類を選んで [Next] をクリックする

- [Typical] を選ぶとプラグインなども同時にインストールされます。通常は [Typical] を選んでください。
- [Custom] を選ぶとインストールする内容を任意で選べます。

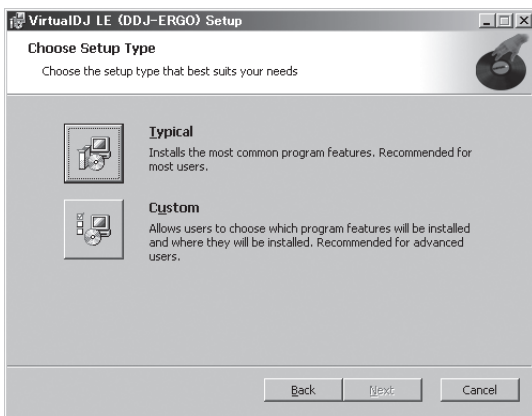

7 以下の画面が表示されたら [Install] をクリックする インストールが始まります。 インストールが完了すると、インストール完了画面が表示されます。

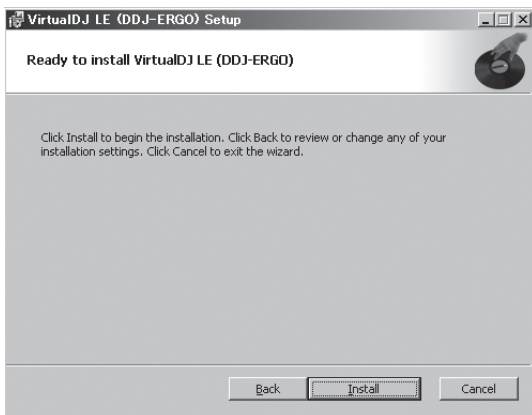

8 [Finish] をクリックする

インストールが完了します。
画面上の [Launch VirtualDJ] にチェックを入れたまま [Finish] をクリックすると、VIRTUAL DJ LE が起動します。



9 VIRTUAL DJ LE ソフトウェア CD-ROM の包装に貼り付けられているシリアル番号を入力し [OK] をクリックする

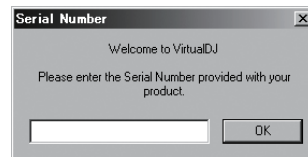

❖ インストール手順について (Mac OS X)

1 付属のVIRTUAL DJ LEソフトウェア CD-ROMをコンピュータの CD ドライブに挿入する
画面上に [VirtualDJ_LE] のアイコンが表示されます。

2 [VirtualDJ_LE] のアイコンをダブルクリックする
CD-ROM の内容が表示されます。

3 [install_virtualdj_le_ergo_v7.x.x.pkg] をダブルクリックする
VirtualDJ LE (DDJ-ERGO) インストーラーが起動します。

4 VirtualDJ LE (DDJ-ERGO) インストーラーが起動したら [続ける] をクリックする

5 使用許諾契約の内容をよく読み、[続ける] をクリックし、同意する場合は [同意する] をクリックする
使用許諾契約に同意しないときは [同意しない] をクリックしてください。

6 VIRTUAL DJ LE のインストールの種類を選んで [インストール] をクリックする

- 通常は標準インストールを選んでインストールしてください。
- 任意のインストール場所を選ぶときは、[インストール先を変更...] をクリックしてインストール場所を選んでください。

インストールが始まります。
インストールが完了すると、インストール完了画面が表示されます。

7 [閉じる] をクリックする
インストールが完了します。

❖ VIRTUAL DJ LE ソフトウェアの最新情報を確認する

最新の動作環境、互換性、および最新の OS システムを取得するには、以下の Atomix productions 社のウェブサイトを参照してください。
<http://www.virtualdj.com>

ドライバソフトウェアについて (Windows)

本ドライバソフトウェアは、コンピュータからの音声を出力するための専用 ASIO ドライバです。

❖ ドライバソフトウェアをインストールする

- Mac OS X をお使いのときは、ドライバソフトウェアをインストールする必要はありません。

動作環境

対応 OS		
Windows® 7 Home Premium/ Professional/Ultimate	32ビット版	○
	64ビット版	○ ¹⁾
Windows Vista® Home Basic/ Home Premium/Business/Ultimate	32ビット版	○
	64ビット版	○ ¹⁾
Windows® XP Home Edition/ Professional (SP2以降)	32ビット版	○

¹⁾ 64ビット版 Windows をお使いのときは、ドライバソフトウェアは32ビットアプリケーションだけにお使いいただけます。

ドライバソフトウェアをインストールする前に

- 本機の電源スイッチを切り、本機とコンピュータを接続している USB ケーブルを取り外してください。
- コンピュータ上で他に作業中のプログラムがあればすべて終了させてください。

1 コンピュータの電源をオンにする

2 付属のドライバソフトウェア CD-ROM をコンピュータの CD ドライブに挿入する

3 CD-ROM のメニューが表示されたら、[Pioneer_DDJ_Driver_XXXXX.exe] をダブルクリックする

4 画面の指示に従ってインストールする

インストールの途中で [Windows セキュリティ] 画面が表示されることがありますが、[このドライバソフトウェアをインストールします] をクリックしてインストールを続行してください。

- Windows XP にインストールしているとき
インストールの途中で [ハードウェアのインストール] 画面が表示されることがありますが、[続行] をクリックしてインストールを続行してください。
- インストールプログラムが終了すると終了メッセージが表示されます。

接続する

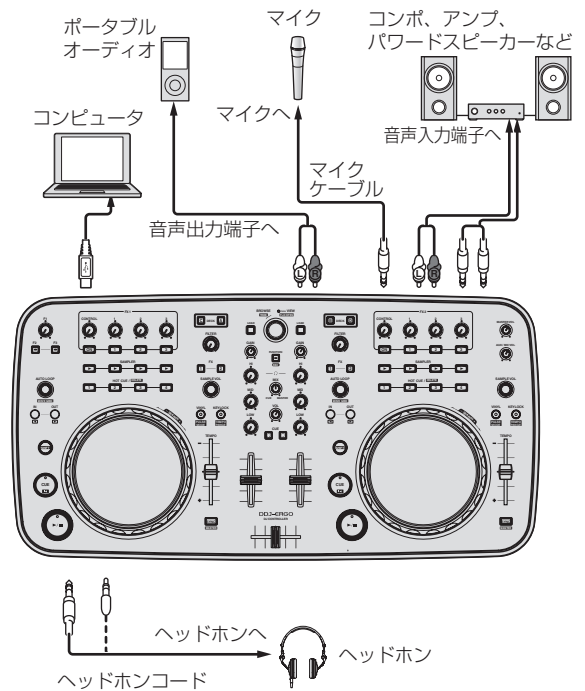

本機は USB バスパワーで電源が供給されます。USB ケーブルで本機とコンピュータを接続するだけで使用できます。

- 本機とコンピュータは付属の USB ケーブルで直接接続してください。
- 本機を接続するコンピュータは、AC 電源に接続してください。
- USB ハブは使えません。

システムを起動する

本機を起動する

1 本機とコンピュータを USB ケーブルで接続する

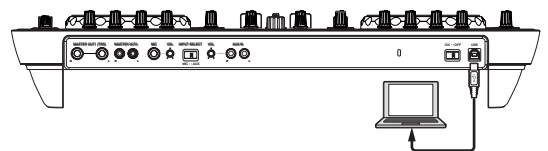

2 接続されたコンピュータを起動する

3 本機の [ON/OFF] スイッチを [ON] の位置にスライドさせる

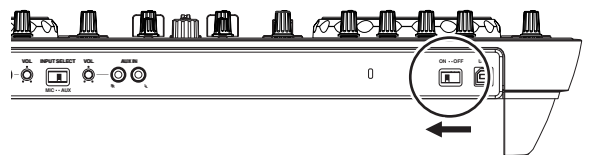

本機の電源をオンにします。

- 本機をはじめてコンピュータに接続したとき、またはコンピュータの USB 端子をつなぎ変えたときに [デバイスドライバソフトウェアをインストールしています。] メッセージが表示されることがあ

ります。[デバイスを使用する準備ができました。]メッセージが表示されるまでそのままお待ちください。

4 接続されたマイクと外部機器の電源を入れる

VIRTUAL DJ LE を起動する

本機の起動時イルミネーションが終わってから VIRTUAL DJ LE を起動してください。

❖ VIRTUAL DJ LE を起動する (Windows)

1 Windows の [スタート] メニューから、[すべてのプログラム] > [VIRTUAL DJ LE] > [VirtualDJ LE (DDJ-ERGO)] のアイコンをクリックする

VIRTUAL DJ LE を初めて起動したときにはシリアル番号入力画面が表示されます。

VIRTUAL DJ LE ソフトウェア CD-ROM の包装に貼り付けられているシリアル番号を入力し [OK] をクリックしてください。

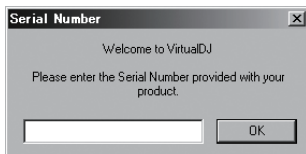

2 [Website Identification] 画面が表示されたら、項目を選んでクリックする

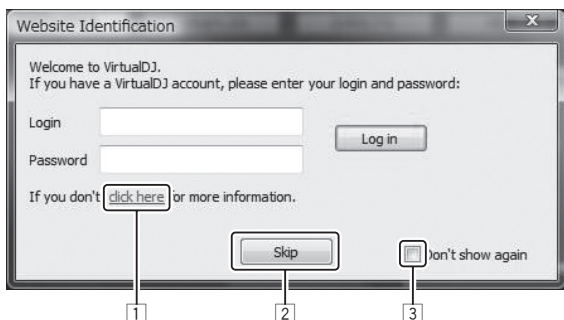

- 1 [VirtualDJ account] について、詳しくは [click here] をクリックして確認してください。
- 2 [Website Identification] 画面をスキップするときは、[Skip] をクリックしてください。
- 3 起動時に [Website Identification] 画面を表示しないようにするときは、[Don't show again] にチェックを入れてください。

VIRTUAL DJ LE が起動します。

3 コンピュータ画面の右上の [CONFIG] をクリックする

[Settings] 画面が表示されます。

[Sound Setup] タブの中の各項目を以下の順番で設定してください。

- ① [Inputs] : [MICROPHONE] を選ぶ
- ② [Sound card] : [Pioneer DDJ ASIO] を選ぶ
- ③ [Outputs] : [Master : Chan 1&2/Headphones: Chan 3&4] を選ぶ

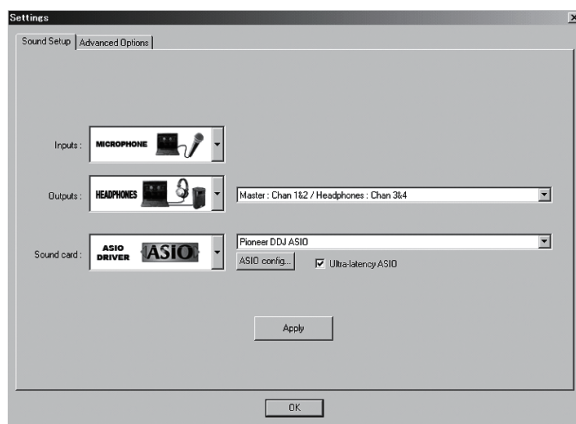

4 [Apply] をクリックしてから [OK] をクリックする

❖ VIRTUAL DJ LE を起動する (Mac OS X)

1 Finder で [アプリケーション] フォルダを開いてから [VIRTUAL DJ LE] のアイコンをダブルクリックする

VIRTUAL DJ LE を初めて起動したときにはシリアル番号入力画面が表示されます。

VIRTUAL DJ LE ソフトウェア CD-ROM の包装に貼り付けられているシリアル番号を入力し [OK] をクリックしてください。

2 [Website Identification] 画面が表示されたら、項目を選んでクリックする

- [VirtualDJ account] について、詳しくは [click here] をクリックして確認してください。
- [Website Identification] 画面をスキップするときは、[Skip] をクリックしてください。
- 起動時に [Website Identification] 画面を表示しないようにするときは、[Don't show again] にチェックを入れてください。

VIRTUAL DJ LE が起動します。

3 コンピュータ画面の左上の [CONFIG] をクリックする

[Settings] 画面が表示されます。

[Sound Setup] タブの中の各項目を以下の順番で設定してください。

- ① [Inputs] : [MICROPHONE] を選ぶ
- ② [Sound card] : [4-IN/4-OUT CARD] および [PIONEER DDJ-ERGO] を選ぶ
- ③ [Outputs] : [Master : Chan 1&2/Headphones: Chan 3&4] を選ぶ

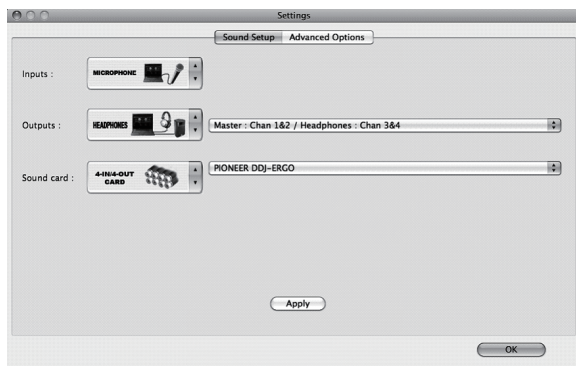

4 [Apply] をクリックしてから [OK] をクリックする

操作する



上記画面は2デッキレイアウトの表示例です。VIRTUAL DJ LEの設定によって画面表示内容が異なります。

- コンピュータ画面の [24 DECKS] ボタンをクリックすると、デッキレイアウトを切り換えることができます。

トラックをロードして再生する

以下では、2デッキレイアウトでトラックを再生する方法を例にして説明します。

- 1 [SHIFT] ボタンを押しながらロータリーセレクターを回して、フォルダまたは項目を選ぶ
 - [+] マークが付いているフォルダまたは項目を選んでいるとき、[SHIFT] ボタンを押しながらロータリーセレクターを押すとフォルダまたは項目を展開 / 格納します。
- 2 [SHIFT] ボタンから手を放してからロータリーセレクターを回して、トラックを選ぶ
- 3 [LOAD] ボタンを押して、選んでいるトラックをデッキにロードする
- 4 [▶/||] ボタンを押してトラックを再生する
 - 再生中にもう一度ボタンを押すと一時停止します。

音声を出力する

[MASTER OUT 1] 端子および [MASTER OUT 2] 端子に接続しているパワーアンプのボリュームを適切に設定してください。ボリュームを上げすぎると大音量で音声が出力されますのでご注意ください。

- 1 [GAIN] ツマミおよびチャンネルフェーダーを操作して、各デッキから出力される音声レベルを調整する
- 2 クロスフェーダーを操作して、スピーカーから音声を出力するデッキを切り換える
 - 左端：[A] デッキまたは [C] デッキの音声を出力します。
 - センター位置：すべてのデッキの音声をミックスして出力します。
 - 右端：[B] デッキまたは [D] デッキの音声を出力します。
- 3 [MASTER VOL] ツマミを回して、スピーカーの音声レベルを調整する

システムを終了する

- 1 VIRTUAL DJ LE を終了する
- 2 本機の [ON/OFF] スイッチを [OFF] の位置にスライドさせる
- 3 USB ケーブルをコンピュータから抜く
- 4 接続されたマイクと外部機器の電源を切る

その他

仕様

本体一般

電源	DC 5 V
消費電流	500 mA
本体質量	2.9 kg
最大外形寸法	
.....	554.8 mm (幅) × 103.2 mm (高さ) × 279.8 mm (奥行)
許容動作温度	+ 5 ° C ~ + 35 ° C
許容動作湿度	5 % ~ 85 % (結露のないこと)

本機および付属ソフトウェアの仕様および外観は改良のため予告なく変更することがあります。

До начала

Как следует читать данное руководство

- Обязательно прочтите данную листовку и Инструкции по эксплуатации на CD-ROM, прилагающиеся к данному изделию! В обеих документациях содержится важная информация, которую требуется изучить до использования данного изделия.
- В данном руководстве названия экранов и меню, отображаемые на компьютерном экране, а также названия кнопок и терминов на изделии, др., указаны в скобках. (например: панель [RECORD], меню [CONFIG], кнопка [CUE], режим [VINYL], терминалы [AUX IN])

О торговых марках и зарегистрированных торговых марках

- Pioneer является зарегистрированной торговой маркой PIONEER CORPORATION.
- Указанные здесь названия компаний и изделий являются торговыми марками их соответствующих владельцев.

Комплект поставки

- CD-ROM с программным обеспечением VIRTUAL DJ LE
- CD-ROM с программным драйвером/инструкциями по эксплуатации
- USB кабель
- Прочитайте перед использованием (Важно)
- Краткое руководство пользователя (данный документ)
- Hardware Diagram for Virtual DJ (Таблица поддерживаемых функций)
- Руководство по центрам обслуживания (для японских клиентов)
- Гарантийный талон

Установка программного обеспечения

- При установке программного обеспечения ниже обязательно прочтите отображающиеся лицензионные соглашения с конечным пользователем. Программное обеспечение может использоваться только при принятии условий соглашений.
 - VIRTUAL DJ “End-User License Agreement”
 - Pioneer DDJ ASIO Setup “Software end user license agreement”

О программном обеспечении VIRTUAL DJ LE

VIRTUAL DJ LE является приложением DJ от Atomix productions. DJ исполнения возможны при подключении компьютера с установленным данным программным обеспечением к данному аппарату.

Минимальная операционная среда

Поддерживаемые операционные системы	ЦП и требуемая память
Mac OS X 10.5.x	Процессор Intel® ОЗУ 1 ГБ или более
Windows® XP (SP3 или позже)	Процессор Intel® Pentium® 4 или AMD Athlon™ XP ОЗУ 512 МБ или более

Другие неисправности

Жесткий диск	Свободное пространство на диске 50 МБ или выше
Оптический дисковод	Дисковод оптического диска, на котором можно считать CD-ROM

Другие неисправности

USB порт	Для подключения компьютера к данному аппарату требуется наличие USB 2.0 порта.
Разрешение дисплея	Разрешение 1 024 x 768 или выше

Рекомендуемая операционная среда

Поддерживаемые операционные системы	ЦП и требуемая память
Mac OS X 10.6.x	Процессор Intel® ОЗУ 2 ГБ или более
Windows® 7 Professional	32-битовая версия Процессор Intel® Core™ 2 или AMD Athlon™ X2 ОЗУ 1 ГБ или более

Другие неисправности

Жесткий диск	Свободное пространство на диске 200 МБ или выше
Разрешение дисплея	Разрешение 1 280 x 1 024 или выше (Windows) Разрешение 1 440 x 900 или выше (Mac)

❖ Установка программного обеспечения VIRTUAL DJ LE

- Меры предосторожности, когда поставляемое программное обеспечение включает среду Интернет
Требуется наличие отдельного контракта с провайдером и оплата ему за предоставляемые услуги Интернет.

❖ О процедуре установки (Windows)

1 Вставьте поставляемый CD-ROM с программным обеспечением VIRTUAL DJ LE в CD дисковод компьютера.

2 В меню Windows [Пуск], дважды щелкните по иконке [Компьютер (или Мой компьютер)] > [VirtualDJ_LE].

Отображается содержание CD-ROM.

3 Дважды щелкните по [install_virtualdj_le_ergo_v7.x.x.msi].
Запускается инсталлятор VIRTUAL DJ LE.

4 Как только запускается инсталлятор VIRTUAL DJ LE, щелкните по [Next].

- Для возврата к предыдущему экрану щелкните по [Back].
- Для отмены установки щелкните по [Cancel].

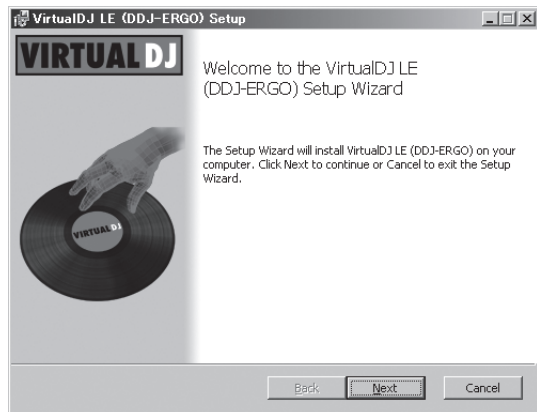

5 Внимательно прочтите [End-User License Agreement], и если согласны, установите галочку в [I accept the terms in the License Agreement], затем щелкните по [Next].

Если вы не согласны с условиями [End-User License Agreement], щелкните по [Cancel] и отмените установку.

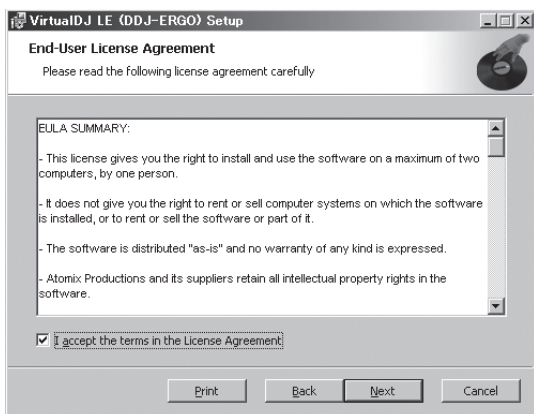

6 Выберите тип установки для VIRTUAL DJ LE, затем щелкните по [Next].

- При выборе [Typical] одновременно устанавливаются плагины и другие компоненты. Обычно выбирается [Typical].
- При выборе [Custom] можно выбирать компоненты для установки.

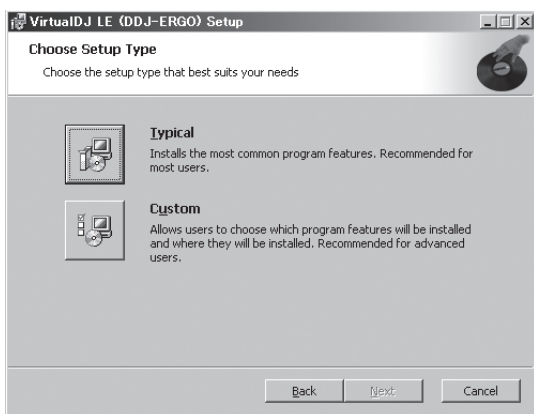

7 При отображении экрана ниже щелкните по [Install].

Запускается установка.
По завершению установки отображается экран завершения установки.

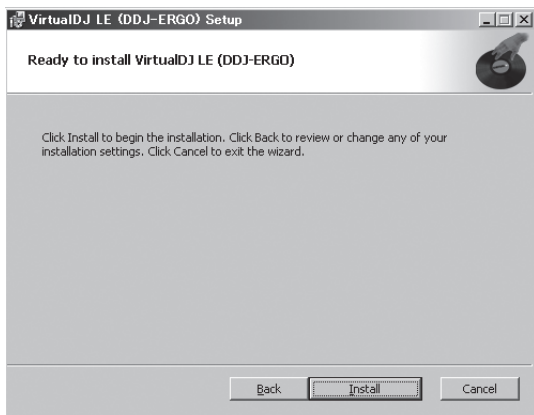

8 Щелкните по [Finish].

На этом процедура установки завершена.
VIRTUAL DJ LE запускается при щелчке по [Finish] после установки галочки для [Launch VirtualDJ] на экране.



9 Введите серийный номер, прикрепленный к упаковке CD-ROM с программным обеспечением VIRTUAL DJ LE, затем щелкните по [OK].



❖ О процедуре установки (Mac OS X)

1 Вставьте поставляемый CD-ROM с программным обеспечением VIRTUAL DJ LE в CD дисковод компьютера.

На экране отображается иконка [VirtualDJ_LE].

2 Дважды щелкните по иконке [VirtualDJ_LE].

Отображается содержание CD-ROM.

3 Дважды щелкните по [install_virtualdj_le_ergo_v7.x.x.pkg].

Запускается инсталлятор VirtualDJ LE (DDJ-ERGO).

4 Как только запускается инсталлятор VirtualDJ LE (DDJ-ERGO), щелкните по [Продолжить].

5 Внимательно прочтите лицензионное соглашение, щелкните по [Продолжить] и затем щелкните по [Подтверждаю] для принятия условий лицензионного соглашения.

Если вы не согласны с условиями лицензионного соглашения, щелкните по [Не подтверждаю] и отмените установку.

6 Выберите тип установки для VIRTUAL DJ LE, затем щелкните по [Установить].

- При установке обычно выбирается стандартная установка.
- Для установки в другом месте щелкните по [Изменить размещение установки...] и выберите место установки.

Запускается установка.

По завершению установки отображается экран завершения установки.

7 Щелкните по [Закрыть].

На этом процедура установки завершена.

❖ Проверка самой свежей информации о программном обеспечении VIRTUAL DJ LE

Для получения самой последней информации по среде управления и совместимости, и для получения самой последней операционной системы, пожалуйста, посетите следующий вебсайт Atomix productions:

<http://www.virtualdj.com>

О программном драйвере (Windows)

Данный программный драйвер является эксклюзивным драйвером ASIO для вывода аудиосигналов от компьютера.

❖ Установка программного драйвера

- При использовании Mac OS X нет необходимости устанавливать программный драйвер.

Операционная среда

Поддерживаемые операционные системы		
Windows® 7 Home Premium/Professional/Ultimate	32-битовая версия	✓
	64-битовая версия	✓ ¹
Windows Vista® Home Basic/Home Premium/Business/Ultimate	32-битовая версия	✓
	64-битовая версия	✓ ¹
Windows® XP Home Edition/Professional Edition (пакет обновления 2 (SP2) или позже)	32-битовая версия	✓

¹ При использовании 64-битовой версии Windows, программный драйвер можно будет использовать только для 32-битовых приложений.

Перед установкой программного драйвера

- Отключите переключатель питания данного аппарата, затем отсоедините USB кабель, соединяющий данный аппарат и компьютер.
- Если на компьютере запущены любые другие программы, закройте их.

1 Включите питание компьютера.

2 Вставьте поставляемый CD-ROM с программным драйвером в CD дисковод компьютера.

3 При отображении меню CD-ROM дважды щелкните по [Pioneer_DDJ_Driver_XXXXX.exe].

4 Выполните установку, следуя инструкциям на экране.

Если во время установки на экране отображается [Безопасность Windows], щелкните [Все равно установить этот драйвер] и продолжите установку.

- При установке на Windows XP Если во время установки на экране отображается [Установка оборудования], щелкните [Все равно продолжить] и продолжите установку.
- По завершению установки отображается сообщение о завершении.

Подключения

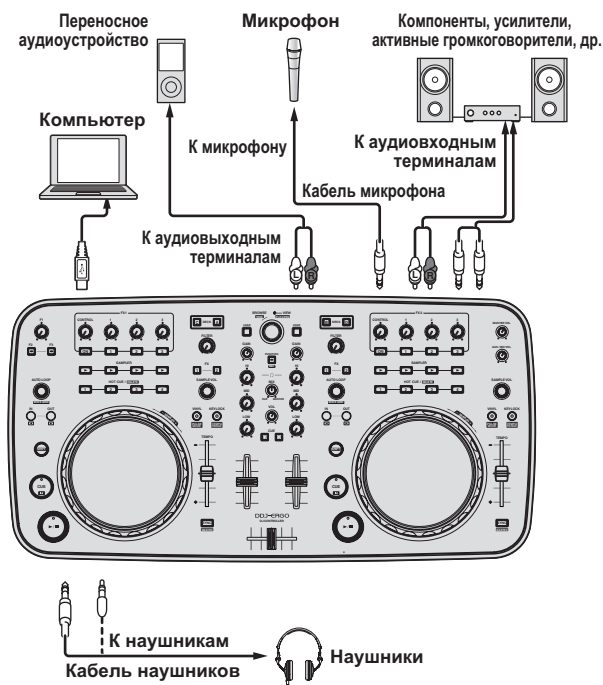

Питание на данный аппарат подается через питание шины USB. Аппарат можно использовать, просто подключив его к компьютеру через USB кабель.

- Подключите данный аппарат и компьютер напрямую через поставляемый USB кабель.
- Подключите компьютер, к которому подключен данный аппарат к источнику переменного тока.
- Концентратор USB не может использоваться.

Запуск системы

Запуск данного аппарата

1 Подключите данный аппарат к компьютеру через USB кабель.

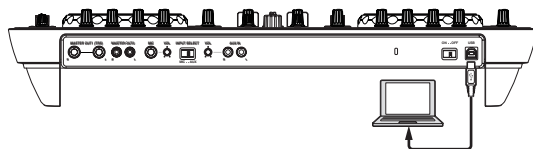

2 Загрузите подключенный компьютер.

3 Передвиньте переключатель [ON/OFF] данного аппарата на позицию [ON].

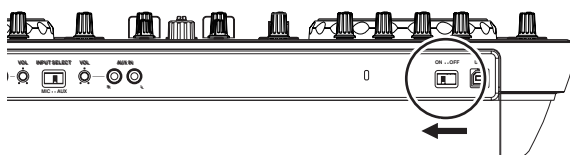

Включите питание данного аппарата.

- Может отображаться сообщение [Установка программного обеспечения драйвера устройства] при подключении данного аппарата к компьютеру впервые или при подключении

к другому USB порту на компьютере. Подождите немного, пока не отобразится сообщение [Устройство готово к использованию].

4 Включите подключенный микрофон и внешнее оборудование.

Запуск VIRTUAL DJ LE

Когда данный аппарат был только что запущен, подождите, пока не завершится подсветка, затем запустите VIRTUAL DJ LE.

❖ Запуск VIRTUAL DJ LE (Windows)

1 В меню Windows [Пуск] щелкните по иконке [Все программы] > [VIRTUAL DJ LE] > [VirtualDJ LE (DDJ-ERGO)].

При запуске VIRTUAL DJ LE в первый раз отображается экран ввода серийного номера.

Введите серийный номер, прикрепленный к упаковке CD-ROM с программным обеспечением VIRTUAL DJ LE, затем щелкните по [OK].

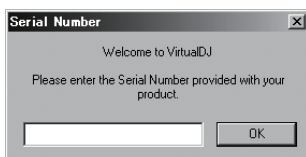

2 Если отображается экран [Website Identification], выберите иконку и щелкните по ней.

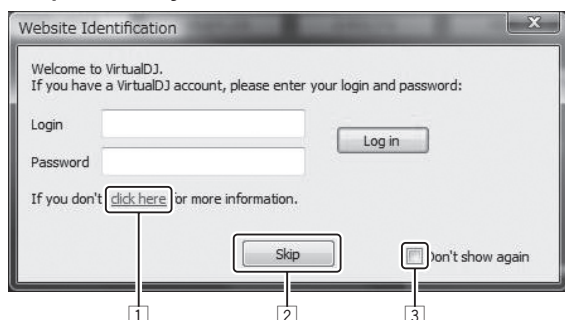

- 1 В [VirtualDJ account], щелкните по [click here] для отображения подробной информации.
- 2 Чтобы пропустить экран [Website Identification] щелкните по [Skip].
- 3 Если не нужно отображать экран [Website Identification] при запуске VirtualDJ, поставьте галочку для [Don't show again].

Запускается VIRTUAL DJ LE.

3 Щелкните по [CONFIG] в верхней правой части экрана компьютера.

Отображается экран [Settings].

Настройте различные параметры в ярлычке [Sound Setup] в следующем порядке:

- 1 [Inputs]: Выберите [MICROPHONE].
- 2 [Sound card]: Выберите [Pioneer DDJ ASIO].
- 3 [Outputs]: Выберите [Master : Chan 1&2/Headphones: Chan 3&4].

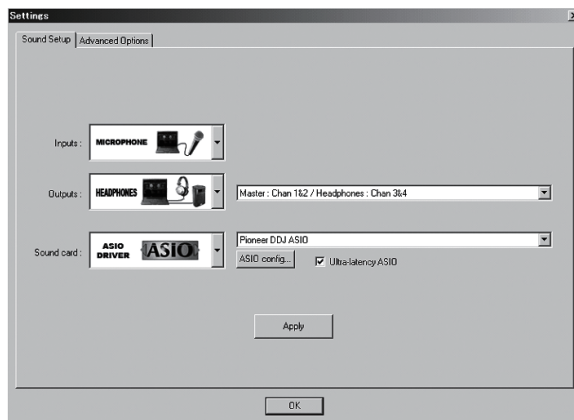

4 Щелкните по [Apply], затем щелкните по [OK].

❖ Запуск VIRTUAL DJ LE (Mac OS X)

1 В Finder отойдите папку [Приложение], затем дважды щелкните по иконке [VIRTUAL DJ LE].

При запуске VIRTUAL DJ LE в первый раз отображается экран ввода серийного номера.

Введите серийный номер, прикрепленный к упаковке CD-ROM с программным обеспечением VIRTUAL DJ LE, затем щелкните по [OK].

2 Если отображается экран [Website Identification], выберите иконку и щелкните по ней.

- В [VirtualDJ account], щелкните по [click here] для отображения подробной информации.
- Чтобы пропустить экран [Website Identification] щелкните по [Skip].
- Если не нужно отображать экран [Website Identification] при запуске VirtualDJ, поставьте галочку для [Don't show again].

Запускается VIRTUAL DJ LE.

3 Щелкните по [CONFIG] в верхней левой части экрана компьютера.

Отображается экран [Settings].

Настройте различные параметры в ярлычке [Sound Setup] в следующем порядке:

- 1 [Inputs]: Выберите [MICROPHONE].
- 2 [Sound card]: Выберите [4-IN/4-OUT CARD] и [PIONEER DDJ-ERGO].
- 3 [Outputs]: Выберите [Master : Chan 1&2/Headphones: Chan 3&4].

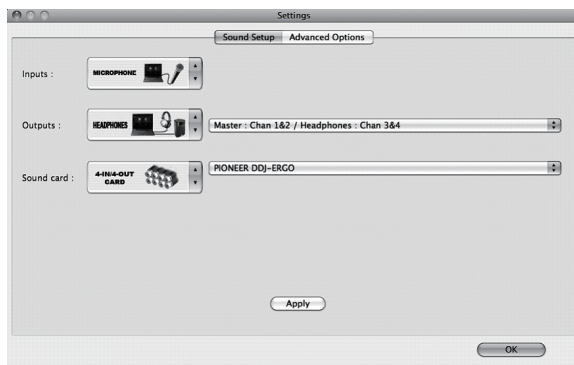

4 Щелкните по [Apply], затем щелкните по [OK].

Управление



На экране выше показан пример 2-дековой схемы расположения. Отображаемое на экране содержание различается в зависимости от настроек VIRTUAL DJ LE.

- Схему расположения деки можно переключать, щелкая по кнопке **[24 DECKS]** на экране компьютера.

Загрузка дорожек и их воспроизведение

На следующем примере описана процедура воспроизведения дорожек при 2-дековой схеме расположения.

1 Вращайте поворотный селектор, удерживая нажатой кнопку [SHIFT], и выберите папку или параметр.

- Когда выбрана папка или параметр со знаком [+], и нажат поворотный селектор с одновременным нажатием кнопки [SHIFT], то та папка или параметр открывается или закрывается.

2 Отпустите кнопку [SHIFT], затем, вращая поворотный селектор выберите дорожку.

3 Нажмите кнопку [LOAD] и загрузите выбранную дорожку в деку.

4 Нажмите кнопку [▶/II] и запустите воспроизведение дорожки.

- Воспроизведение устанавливается на паузу при повторном нажатии данной кнопки во время воспроизведения.

Вывод звучания

Установите соответствующий уровень громкости на усилителях мощности, подключенных к терминалам [MASTER OUT 1] и [MASTER OUT 2]. Помните, что если установлен слишком высокий уровень громкости, то выходное звучание может быть слишком громким.

1 С помощью ручки [GAIN] и фейдеров канала отрегулируйте выходной уровень звучания от соответствующих дек.

2 С помощью кроссфейдера переключите деку, чье звучание выводится от громкоговорителей.

- Левая кромка: Звучание выводится от деки [A] или [C].
- Центр: Микшируется и выводится звучание всех дек.
- Правая кромка: Звучание выводится от деки [B] или [D].

3 Вращая ручку [MASTER VOL], отрегулируйте уровень звучания громкоговорителей.

Выход из системы

1 Выйдите из VIRTUAL DJ LE.

2 Передвиньте переключатель [ON/OFF] данного аппарата на позицию [OFF].

3 Отсоедините USB кабель от компьютера.

4 Отключите подключенный микрофон и внешнее оборудование.

Дополнительная информация

Технические характеристики

Общий раздел – Основной блок

Электропитание 5 В постоянного тока
Потребляемая мощность..... 500 мА
Вес основного аппарата 2.9 кг
Макс. габариты 554.8 мм (Ш) × 103.2 мм (В) × 279.8 мм (Г)
Допускаемая рабочая температура от +5 °С до +35 °С
Допускаемая рабочая влажность. от 5 % до 85 % (без конденсации)
Технические характеристики и дизайн данного аппарата и поставляемого программного обеспечения могут изменяться без предупреждения с целью улучшения изделия.

For U.S.A. customers and Canada customers
Pour la clientèle aux États-Unis et la clientèle au Canada
Para clientes de los EE.UU. y de Canadá

To register your product, find the nearest authorized service location, to purchase replacement parts, operating instructions, or accessories, please go to one of following URLs :

Pour enregistrer votre produit, trouver le service après-vente agréé le plus proche et pour acheter des pièces de rechange, des modes d'emploi ou des accessoires, reportez-vous aux URL suivantes :

Para registrar su producto, encuentre el centro de servicio autorizado más cercano; para adquirir piezas de recambio, manuales de instrucciones o accesorios, visite uno de los URL siguientes :

In the USA/Aux Etats-Unis/En los EE.UU.

<http://www.pioneerelectronics.com>

In Canada/Aux Canada/En Canadá

<http://www.pioneerelectronics.ca>

S018_B1_EnFrEs

Для российских клиентов

Примечание:

В соответствии со статьей 5 Закона Российской Федерации "О защите прав потребителя" и Указанием Правительства Российской Федерации № 720 от 16 июня 1997 года корпорация Pioneer Europe NV устанавливает условие на следующую продолжительность срока службы официально поставляемых на Российский рынок товаров.

Аудио и видеоборудование: 7 лет

Переносное аудиооборудование: 6 лет

Другое оборудование (наушники, микрофон и т.д.): 5 лет

Автомобильная электроника: 6 лет

D3-7-10-6_A1_Ru

© 2011 パイオニア株式会社
禁無断転載
© 2011 PIONEER CORPORATION.
All rights reserved.
© 2011 PIONEER CORPORATION.
Tous droits de reproduction
et de traduction réservés.

PIONEER CORPORATION

1-1, Shin-ogura, Saiwai-ku, Kawasaki-shi, Kanagawa 212-0031, Japan

パイオニア株式会社

〒212-0031 神奈川県川崎市幸区新小倉1番1号

Корпорация Пайонир

1-1, Син-Огура, Сайвай-ку, г. Кавасаки, префектура Канагава, 212-0031, Япония

Импортер: ООО "ПИОНЕР РУС"

125040, Россия, г. Москва, ул. Правды, д.26 Тел.: +7(495) 956-89-01

PIONEER EUROPE NV

Haven 1087, Keetberglaan 1, B-9120 Melsele, Belgium TEL: 03/570.05.11

PIONEER ELECTRONICS (USA) INC.

P.O. BOX 1540, Long Beach, California 90801-1540, U.S.A. TEL: (800) 421-1404

PIONEER ELECTRONICS OF CANADA, INC.

340 Ferrier Street, Unit 2, Markham, Ontario L3R 2Z5, Canada TEL: 1-877-283-5901, 905-479-4411

PIONEER ELECTRONICS ASIACENTRE PTE. LTD.

253 Alexandra Road, #04-01, Singapore 159936 TEL: 65-6472-7555

PIONEER ELECTRONICS AUSTRALIA PTY. LTD.

5 Arco Lane, Heatherton, Victoria, 3202, Australia, TEL: (03) 9586-6300

PIONEER ELECTRONICS (THAILAND) CO., LTD.

17th Fl., KPN Tower, 719 Rama 9 Road, Bangkok, Bangkok 10310 TEL: 66-2-717-0777

PIONEER TECHNOLOGY (MALAYSIA) SDN. BHD

16th Floor, Menara Uni. Asia 1008 Jalan Sultan Ismail 50250 Kuala Lumpur TEL: 60-3-2697-2920

先鋒股份有限公司

台灣台北市內湖區瑞光 407 號 8 樓 TEL: 886-(0)2-2657-3588

先鋒電子(香港)有限公司

香港九龍長沙灣道 909 號 5 樓 TEL: 852-2848-6488

PIONEER GULF FZE

Lob 11-017, Jebel Ali Free Zone P.O. Box 61226, Jebel Ali Dubai TEL: 971-4-8815756

PIONEER ELECTRONICS DE MEXICO S.A. DE C.V.

Bldv.Manuel Avila Camacho 138 10 piso Col.Lomas de Chapultepec, Mexico, D.F. 11000 TEL: 55-9178-4270

PIONEER INTERNATIONAL LATIN AMERICA S.A.

Plaza Credicorp Bank, 14th Floor, Calle 50, No.120 Panama City 0816-01361 Republic of Panama TEL: 507-300-3900

Printed in

/ Imprimé

<DRH1123-A>

